

2024

www.swstahl.de

TOOLNEWS

FOR PROFESSIONALS

DESIGNED
IN GERMANY

4

Premiul
pentru ediția TT

8

Noua generație
de chei cu impact

14

Set de instrumente
profesionale pentru
sincronizarea motorului

NOUA GENERAȚIE
**CHEIE IMPACT
WRENCH**

SW STAHL
PROFESSIONAL TOOLS



3 ÎNTREBĂRI PENTRU.....

INTERVIU

CU MARCEL HEINEMANN
DIRECTOR DE VÂNZĂRI SW
STAHL

1 2023 SW STAHL A CĂȘTIGAT MAI MULTE JURII PRESTIGIOASE DE DESIGN. NE PUTEȚI OFERI CÂTEVA DETALII?

Marcel Heinemann: Suntem foarte mândri să anunțăm că ediția noastră de cărucior TT Workshop Trolley Edition a câștigat două premii importante pentru design. Unul a fost German Design Award 2023 și celălalt Red Dot Award 2023, iar Idealline al nostru a convins și juriul Red Dot. Pentru noi, aceste premii de design sunt o confirmare a faptului că suntem pe drumul cel bun cu produsele noastre și că vom continua pe această cale și în 2024. Un lucru pe care îl așteptăm cu nerăbdare.

2 VA FI POSIBIL SĂ VEDEȚI SW STAHL LIVE DIN NOU ÎN 2024?

Marcel Heinemann: Mergem cu toată viteza pentru 2024. Vom fi prezenți la o gamă largă de târguri și expoziții itinerante. Pentru că trebuie să vedeți, să simțiți, să testați și, bineînțeles, să vă îndrăgostiți de gama noastră de instrumente. Echipa noastră extrem de motivată va face tot ce-i stă în putință pentru a face din uneltele noastre cea mai bună experiență la evenimentele noastre live. Veniți și lăsați-vă inspirați.

3 LA CE NE MAI PUTEM AȘTEPTA ÎN 2024?

Marcel Heinemann: Pentru a oferi clienților noștri o imagine completă a gamei noastre actuale și extinse de produse, în 2024 va fi lansată cartea noastră de instrumente. Toate produsele noastre sunt explicate în detaliu în acest catalog de produse și sunt ușor de găsit datorită unui sistem inteligent de categorii și indici. O necesitate absolută pentru fiecare atelier!

DOMNULE HEINEMANN, VĂ MULȚUMESC FOARTE MULT PENTRU ACEST INTERVIU.

Marcel Heinemann: Cu plăcere...



08 NOUA GENERAȚIE DE CHEI CU IMPACT



04 EDIȚIA TT MERGE MAI DEPARTE



14 NOUL NOSTRU SET DE INSTRUMENTE PROFESIONALE DE SINCRONIZARE A MOTORULUI

CONȚINUT

- 4** | Ediția noastră TT a câștigat
- 8** | Noua generație de chei cu impact
- 14** | Noul set de scule pentru sincronizarea motorului

C A T E G O R I I

- Șurubelnițe
- Prize / Accesorii
- Insertii de biți
- Unelte de înșurubare
- Clește
- Extractor
- Unelte de mână generale
- Unelte pneumatice
- Unelte electrice / cu baterii
- Instrumente de torsiune
- Echipamente de diagnosticare / testare
- Motor
- Transmisie/ambreiaj
- Sistem de evacuare
- Aparat de aer condiționat
- Șasiu/Axile
- Roți / Anvelope
- Frâne
- Caroserie auto
- Sistemul electric al vehiculului
- Cărucior de atelier / insertii modulare
- Sortimente de unelte
- Echipament de atelier
- Consumabile pentru atelier
- Motocicleta
- Vehicule comerciale

HOTLINE | TEHNIC
+49 (0) 21 91 / 464 38 -55

SW STAHL | SERVICIU COMERCIAL
PROFESSIONAL TOOLS | +49 (0) 21 91 / 464 38 -45

CU HIGH-PERFORMANCE ÎN TOP CLASS



EDIȚIA TT800 A CONVINS JURILE ȘI A CÂȘTIGAT!

2023 A FOST UN AN MAI MULT DECÂT REUȘIT PENTRU CĂRUCIOARELE NOASTRE DE ATELIER TT EDITION. NU NUMAI CĂ CLIENȚII NOȘTRI AU FOST IMPRESIONAȚI DE FUNCȚIONALITATEA, DESIGNUL, MANOPERA ȘI INTERIORUL EXCLUSIVIST AL MODELELOR TT801 ȘI TT802, DAR ȘI CELE DOUĂ JURII ALE CELOR MAI PRESTIGIOASE PREMII DE DESIGN, GERMAN DESIGN AWARD ȘI RED DOT AWARD, AU FOST, DE ASEMENEA, COMPLET CONVINSE DE CĂRUCIOARELE NOASTRE DE ATELIER ȘI LE-AU ONORAT CU PREMIILE LOR RESPECTIVE DE DESIGN.

SUNTEM FOARTE MÂNDRI ȘI ENTUZIASMAȚI SĂ REVOLUȚIONĂM ATELIERUL CU EDIȚIA NOASTRĂ TT EDITION.



ADN-UL ATELIERULUI DVS. CÂȘTIGĂTORII SUNT...



NOI AM CÂȘTIGAT!

NU DOAR CĂRUCIORUL NOSTRU DE ATELIER TT EDITION A FOST CEL CARE A CONVINS JURIUL RED DOT DESIGN, CI ȘI GAMA NOASTRĂ IDEALĂ DE UNELTE. UNELTE PUTERNICE CARE VĂ UȘUREAZĂ MUNCA, PREGĂTITE PENTRU ORICE LUCRARE ȘI CU UN MÂNER CARE STĂ ATÂT DE BINE ÎN MÂNĂ ÎNCÂT NU VEȚI DORI SĂ LE LĂSAȚI JOS. CELE MAI BUNE MATERIALE SUNT FOLOSITE PENTRU CA FIECARE UNEALTĂ SĂ DUREZE MULT TIMP. UN PUNCT DE ATRACȚIE SPECIAL ESTE CLICHETUL NOSTRU REVERSIBIL HIGH TORQUE, CU UN CUPLU IMBATABIL DE 1.075 NM. CEA MAI PUTERNICĂ CLICHETĂ REVERSIBILĂ DE LA SW STAHL, CARE NU AR TREBUI SĂ LIPSEASCĂ NICIUNUI MESERIAȘ.



READY
FOR
BOOST

NOUA GENERAȚIE CHEIE IMPACT WRENCH



IMPERMITEȚI-TE
ÎN LUMEA SCRITORILOR
DE IMPACT DIN NOUA
GENERAȚIE

TREBUIE SĂ VĂ PUTEȚI BAZA PE EI ATUNCI CÂND SUNT
ÎN PERICOL. NOILE NOI CHEILE NOI DE IMPACT SUNT
ÎNTOTDEAUNA PREGĂTITE DE UTILIZARE ȘI PARTENE-
RUL DUMNEAVOASTRĂ PERFECT CÂND ESTE VORBA DE
SCHIMBAREA ANVELOPELOR.
STRIDENT, FRUMOS ȘI PRETUTINDENI CU PRESIUNE
EXTREMĂ.

DESIGNED IN
GERMANY

⊗ MOTOR DE FUNCȚIONARE SUB PRESIUNE

COMUTARE CU O
SINGURĂ MÂNĂ ⊗

⊗ MECANISM DE IMPACT CU CIOCAN DUBLU DE
ÎNALTĂ PERFORMANȚĂ

⊗ MÂNER CU TEXTURĂ
SPECIALĂ

PENTRU 1/2" ȘI 3/4"

CUPLU DE STRÂNGERE: 750 NM - 1.300 NM ⊗
CUPLU DE SLĂBIRE: 1.300 NM - 1.900 NM

VALORI INTERIOARE

NOUA NOASTRĂ SERIE DE CHEI DE IMPACT – BINE GÂNDITĂ!

SUNTEM PARTENERUL DUMNEAVOASTRĂ
PROFESIONAL PENTRU UNELTE AUTO.

NOUL NOSTRU NOU SET DE INSTRUMENTE DE SINCRONIZARE A MOTORULUI!

Pentru a vă face munca și mai profesională, am reproiectat complet unele dintre instrumentele noastre de reglare a motorului.

Uneltele de reglare a motorului sunt inima fiecărui atelier și secretul performanței perfecte în industria auto. Ele nu sunt doar importante, ci și esențiale pentru a asigura precizia și eficiența motoarelor.

Noua carcasă de design SW STAHL pentru uneltele de reglare a motorului nu numai că vă depozitează uneltele în mod ordonat și sigur, dar arată și foarte bine în atelierul dumneavoastră.

Sculele noastre de reglare a reglajului motorului sunt proiectate pentru durabilitate și fiabilitate. Fabricate din oțel de înaltă rezistență, ele pot rezista rigorilor utilizării zilnice în atelier și vă oferă ani de zile de serviciu.

Sculele nu sunt doar robuste, ci și ușor de utilizat, ceea ce prelungește durata de viață a sculei. Precizia de potrivire este un alt beneficiu cheie al acestor unelte. Sculele noastre de aliniere a motorului sunt optimizate pentru elementele multor modele de motoare. Acest lucru permite o aliniere exactă și precisă, ceea ce are un impact direct asupra performanței și eficienței motorului.

Am dezvoltat o gamă cuprinzătoare de scule pentru o mare varietate de modele de vehicule de la mărci de top precum Audi, Seat, Skoda, VW până la Opel, Fiat, Iveco și multe altele. Fie că este vorba de tensionatoare de came și arbore cotit sau de extractoare de pinioane de arbore cu came, avem unealta potrivită pentru sincronizarea motorului în atelierul dumneavoastră. Noua noastră generație de scule de sincronizare a motorului vă va duce munca la un nivel cu totul nou și vă va da încrederea că sunteți pregătit pentru orice provocare din industria auto.



tool-is

BAZA NOASTRĂ DE DATE DE INSTRUMENTE

www.tool-is.com

ARUNCAȚI O PRIVIRE ȘI CONVINGEȚI-VĂ!

AVEM INSTRUMENTELE DUMNEAVOASTRĂ.



Nu vă mai jucați de-a v-ați ascunselea: nu este nimic mai rău decât să ai nevoie de un instrument și să nu-l găsești sau să ți-l amintești doar vag. Știm acest lucru. De aceea am inventat TOOL-IS: motorul online de căutare a sculelor de la SW Stahl.

De acum încolo TOOL-IS poate face chiar mai mult. Sau mai degrabă: puteți face chiar mai mult. Acum puteți utiliza TOOL-IS pe dispozitive mobile (smartphone-uri sau tablete). Disponibilitatea, promoțiile și prețurile sunt afișate în timp real - nici că se poate mai rapid și mai actual. În plus, datorită diferitelor opțiuni de căutare, veți găsi cu siguranță ceea ce căutați, chiar dacă aveți doar câteva puncte de analizat.



CONECTAȚI-VĂ ACUM PENTRU A
VEDEA MAI MULT CONȚINUT!

- ⊗ CĂUTARE RAPIDĂ ȘI FLEXIBILĂ A INSTRUMENTELOR ONLINE
- ⊗ AFIȘAREA ÎN TIMP REAL A DISPONIBILITĂȚII, A PROMOȚIILOR, A PREȚURILOR ȘI MULTE ALTELE
- ⊗ POATE FI UTILIZAT ȘI PE SMARTPHONE-URI ȘI TABLETE
- ⊗ CĂUTARE RAPIDĂ CU SUGESTII AUTOMATE DE CĂUTARE
- ⊗ CĂUTARE PRIN CUVINTE-CHEIE ȘI CĂUTARE ÎN TEXT COMPLET
- ⊗ CĂUTARE DUPĂ NUMERE OE, CODURI DE MOTOR, NUMERE DE ARTICOL SAU TIPURI DE VEHICULE
- ⊗ GERMANĂ, ENGLEZĂ ȘI FRANCEZĂ
- ⊗ CREAȚI LISTE DE URMĂRIRE



SET DUBLU DE CHEI CU CAPĂȚUL DESCHIS, 6-22 MM, 8 PIESE

- ▶ Capete de chei cu muchie de 15
- ▶ Ambalate într-un tub de plastic practic cu agățător EURO

6 x 7 mm, 8 x 9 mm, 10 x 11 mm, 12 x 13 mm, 14 x 15 mm, 16 x 17 mm, 18 x 19 mm, 21 x 22 mm



00150L 72,30 LEI*

SET DUBLU DE CHEI CU CAPĂȚUL DESCHIS, 6-32 MM, 10 PIESE

- ▶ Capete de chei cu muchie de 15
- ▶ Ambalate într-o pungă practică de tip roll-up

6, 7, 8, 8, 9, 10, 11, 12, 13, 14, 15, 15, 16, 17, 18, 19, 21, 22, 24, 27, 30, 32 mm



00151L 178,50 LEI*

SET DE CHEI COMBinate, 8-19 mm, 8 PIESE

Crom vanadiu, cromat mat.



01-121-WB 63,20 LEI*

SET DE CHEI COMBinate, 6-22 mm, CU MANIVELĂ, 15 PIESE

- ▶ Capul inelului a fost mărit cu 10
- ▶ Cap de furcă bizotat cu 15
- ▶ Ambalat într-un tub de plastic practic cu agățător EURO

6, 7, 8, 8, 9, 10, 11, 12, 13, 14, 15, 15, 16, 17, 18, 19, 22 mm



00192L 238,10 LEI*

SET DUBLU DE CHEI CU CAPĂȚUL DESCHIS, 6-22 mm, 8 PIESE

- ▶ Capete de chei cu muchie de 15

6 x 7 mm, 8 x 9 mm, 10 x 11 mm, 12 x 13 mm, 14 x 15 mm, 16 x 17 mm, 18 x 19 mm, 20 x 22 mm



01-110-WB 79,10 LEI*

SET DE CHEI COMBinate, 6-22 mm, 15 PIESE

- ▶ Furculiță și cap inelar cu unghiuri de 15° fiecare
- ▶ Ambalat într-un tub de plastic practic cu agățător EURO

6, 7, 8, 8, 9, 10, 11, 11, 12, 13, 14, 15, 15, 16, 17, 18, 19, 22 mm



00162L 158,60 LEI*

SET DE CHEI COMBinate, 10-32 mm, CU MANIVELĂ, 16 PIESE

- ▶ Capul inelului a fost mărit cu 10
- ▶ Cap de furcă bizotat cu 15
- ▶ Ambalat într-o pungă practică de tip roll-up

10, 11, 12, 13, 14, 15, 16, 17, 18, 19, 21, 22, 24, 27, 30, 32 mm

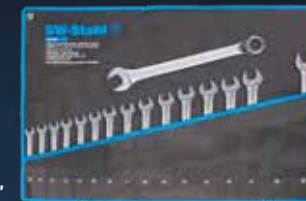

00193L 357,30 LEI*

SET DE CHEI CU INEL DUBLU, PROFIL E, E6-E24, 6 PIESE

- ▶ În formă plată pentru șuruburi speciale cu profil E
- ▶ Crom vanadiu, cromat mat



01560L 258,00 LEI*

SET DE CHEI COMBinate, 10-32 mm, 16 PIESE

- ▶ Furculiță și cap inelar cu unghiuri de 15° fiecare
- ▶ Ambalat într-o pungă practică de tip roll-up

10, 11, 12, 13, 14, 15, 16, 17, 18, 19, 21, 22, 24, 27, 30, 32 mm



00163L 317,60 LEI*

SET DE CHEI COMBinate, 1/4"-3/4", 8 PIESE

- ▶ Furculiță și cap inelar cu unghiuri de 15° fiecare
- ▶ Ambalat în tub de plastic practic cu agățător EURO

1/4", 5/16", 3/8", 7/16", 1/2", 9/16", 5/8", 3/4"



00166L 138,70 LEI*

SET DE CHEI CU INEL DUBLU, 6-22 mm, OFFSET, 8 PIESE

- ▶ Cu capete de inel cu manivelă adâncă
- ▶ Ambalate într-un tub de plastic practic cu agățător EURO

6 x 7, 8 x 9, 10 x 11, 12 x 13, 14 x 15, 16 x 17, 18 x 19, 20 x 22 mm



00180L 102,90 LEI*

SET DE CHEI CU INEL DUBLU, 6-32 mm, OFFSET, 11 PIESE

- ▶ Cu capete de inel cu manivelă adâncă
- ▶ Ambalat într-o pungă practică de tip roll-up

6 x 7, 8 x 9, 10 x 11, 12 x 13, 14 x 15, 16 x 17, 18 x 19, 20 x 22, 21 x 23, 24 x 27, 30 x 32 mm



00181L 198,30 LEI*

SET DE CHEI COMBinate, 10-19 mm, EXTRA SCURT, 10 PIESE

Crom vanadiu, extra scurt, fără strălucire. Pentru unghiuri de pivotare înguste și locuri greu accesibile, de exemplu la sistemele de aer condiționat, armături, instalații radio, în zona ușilor și a motorului. Lungime între 90 și 140 mm



00840L 154,60 LEI*

SET DE CHEI COMBinate, 21-32 mm, EXTRA LUNG, 6 PIESE

Crom vanadiu, cromat și lustruit în oglindă, într-o carcasă neagră cu înfășurare.

- ▶ Designul extra-lung permite o transmisie maximă a puterii
- ▶ Duritatea și cuplul depășesc cerințele standardelor DIN relevante

21, 22, 24, 27, 30, 32 mm



00835L 317,60 LEI*

SET DE CHEI CU INEL DUBLU, 6-22 mm, OFFSET, 8 PIESE

- ▶ Cu capete inelare adânc decalate
- ▶ Crom vanadiu, cromat mat

6 x 7, 8 x 9, 10 x 11, 12 x 13, 14 x 15, 16 x 17, 18 x 19, 20 x 22 mm

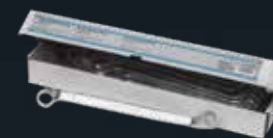

01-141-WB 114,90 LEI*

SET DE CHEI CU INEL DUBLU, PROFIL E, E6-E24, OFFSET, 6 PIESE

Crom vanadiu, cromat mat, dublu offset. E6 x E8, E7 x E11, E10 x E12, E14 x E18, E16 x E22, E20 x E24



01580L 297,70 LEI*

CHEIE CU CLICHET INELAR, 4 ÎN 1

Cheie combinată cu 4 dimensiuni de chei: 10 - 13 - 17 - 19 mm.

- ▶ Crom vanadiu, formă dreaptă
- ▶ Cu dinți fini, cu 72 de dinți
- ▶ Cu funcție reversibilă
- ▶ Cap de clichet subțire
- ▶ Lungime: 200 mm
- ▶ Înălțime: 15 mm



AICI MERGE
LA VIDEO



03580L 79,10 LEI*

SET DE CHEI CU CLICHET PENTRU INELE DE FURCĂ, 8-19 MM, 12 PIESE

- ▶ Dimensiuni: 8 - 19 mm
- ▶ Fabricat din crom vanadiu de înaltă calitate, finisaj satinat
- ▶ În geantă practică de depozitare
- ▶ Dinți fini cu 72 de dinți



AICI MERGE
LA VIDEO



03510L 486,90 LEI*

SET DE CHEI CU CLICHET CU INEL DE FURCĂ, 8-19 MM, REVERSIBIL, 12 PIESE

- ▶ Reversibil
- ▶ Dimensiuni: 8 - 19 mm
- ▶ Fabricat din crom vanadiu de înaltă calitate, finisaj satinat
- ▶ În geantă practică de depozitare
- ▶ Dinți fini cu 72 de dinți

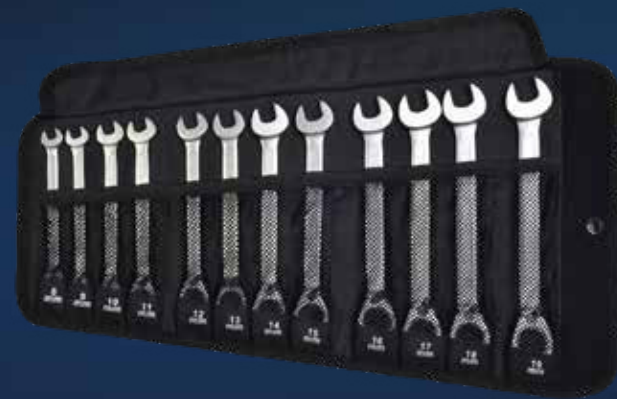

AICI MERGE
LA VIDEO



03520L 548,10 LEI*

SET DE CHEI CU CLICHET PENTRU INELE DE FURCĂ, MULTI-PROFIL, 8-19 MM, 7 PIESE

- ▶ Crom vanadiu, cromat mat
- ▶ Cu 72 de dinți
- ▶ Latura inelară în profil multiplu - potrivită pentru șuruburi metrice, în inci, hexagonale, cu douăsprezece pătrățele și cu profil E



S1594 304,20 LEI*

SET DE CHEI CU CLICHET CU INEL DE FURCĂ, 8-19 MM, CU ARTICULAȚIE, 12 PIESE

- ▶ Cu articulație continuă
- ▶ Dimensiuni: 8 - 19 mm
- ▶ Fabricat din crom vanadiu de înaltă calitate, finisaj satinat
- ▶ În geantă practică de depozitare
- ▶ Dinți fini cu 72 de dinți



AICI MERGE
LA VIDEO



03530L 556,10 LEI*

SET DE CHEI CU CLICHET CU INEL DE FURCĂ, 8-19 MM, CU ARTICULAȚIE, SCURT, 12 PIESE

- ▶ Pentru lucrul în spații închise
- ▶ Cu articulație fără trepte
- ▶ Dimensiuni: 8 - 19 mm
- ▶ Fabricată din crom vanadiu de înaltă calitate, satinată
- ▶ Dinți fini cu 72 de dinți
- ▶ Într-o pungă practică de depozitare



03540L 428,90 LEI*

SET DE CHEI CU CLICHET CU INEL DUBLU, 12-19 MM, EXTRA LUNG, 6 PIESE

- ▶ Pentru locuri greu accesibile, de exemplu pentru repararea curelei dințate
- ▶ Cu funcție de clichet, capacitate de încărcare cu 50% peste cerințele DIN

Dimensiuni:

- ▶ 12 x 328 mm, 13 x 367 mm, 16 x 390 mm, 17 x 406 mm, 18 x 419 mm, 19 x 430 mm



03590L 337,50 LEI*

SET DE CHEI CU INEL DUBLU TIP S, 10-19 MM, 5 PIESE

- ▶ Crom vanadiu, cromat
- ▶ Ideal pentru locurile greu accesibile
- ▶ Cu douăsprezece fețe
- ▶ În pungă cu role



01905L 138,70 LEI*

PUTERE CONCENTRATĂ

ÎN CAP!

DESIGNED
IN GERMANY



reddot winner 2023



SET DE CLICHET REVERSIBIL, 1/4" ȘI 1/2", DESIGN SUBȚIRE, 2 PIESE

Noul design deosebit de subțire al clichetelor reversibile facilitează lucrul în spații înguste.

- ▶ Formă deosebit de subțire
- ▶ Dinți fini cu 72 de dinți
- ▶ Acționare: 12,5 mm (1/2") / 6,3 mm (1/4")
- ▶ Cuplu mare -50% peste DIN
- ▶ Material: crom vanadiu
- ▶ Cu blocare prin inserție
- ▶ Mâner 2K deosebit de antiderapant



reddot winner 2023



06026L 198,30 LEI*

SET DE CLICHET REVERSIBIL, 1/4" ȘI 1/2", CUPLU MARE, 2 PIESE

Datorită cuplului lor deosebit de ridicat, clichetele reversibile sunt unele perfecte pentru slăbirea șuruburilor încăpățănate și strânse, de exemplu.

- ▶ Dinți fini cu 90 de dinți
- ▶ Unghi de pivotare foarte mic
- ▶ Material: crom vanadiu
- ▶ Mâner 2K deosebit de antiderapant
- ▶ Testat de un institut de testare independent

Conține:

- ▶ clichet reversibil de 1/2" 06092L, 1.075 Nm
- ▶ clichet reversibil de 1/4" 06094L, 135 Nm



reddot winner 2023



06096L 312,40 LEI*

CRICHET REVERSIBIL, 1/4", CUPLU MARE, 135 NM

Datorită cuplului său deosebit de ridicat, clichetul reversibil este unealta perfectă pentru a slăbi cu ușurință șuruburile încăpățănate și strânse, de exemplu.

- ▶ Acționare: 6,3 mm (1/4")
- ▶ Cuplu deosebit de ridicat: 135 Nm
- ▶ Cu 100% peste cerințele DIN
- ▶ Dinți fini cu 90 de dinți
- ▶ Unghi de pivotare foarte mic
- ▶ Material: crom vanadiu
- ▶ Mâner 2K deosebit de antiderapant
- ▶ Testat de un institut de testare independent



reddot winner 2023



AICI MERGE
LA VIDEO



06094L 124,80 LEI*

CUPLU MAXIM ÎN NM

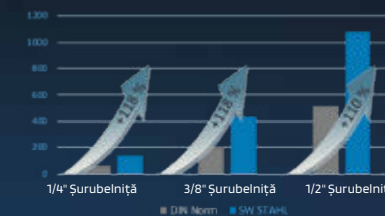

ȘURUBELNIȚĂ REVERSIBILĂ, 3/8", CUPLU MARE, 440 NM

Datorită cuplului său deosebit de ridicat, clichetul reversibil este unealta perfectă pentru slăbirea șuruburilor încăpățănate și strânse, de exemplu.

- ▶ Acționare: 10 mm (3/8")
- ▶ Cuplu deosebit de ridicat: 440 Nm
- ▶ Dinți fini cu 90 de dinți
- ▶ Unghi de rotire foarte mic
- ▶ Material: crom vanadiu
- ▶ Mâner 2K deosebit de antiderapant
- ▶ Testat de un institut de testare independent



reddot winner 2023

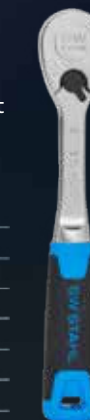

AICI MERGE
LA VIDEO



06093L 158,20 LEI*

CUPLU MAXIM ÎN NM

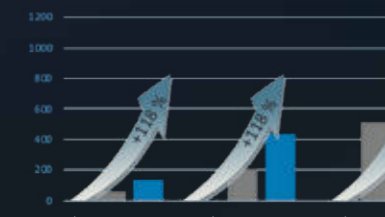

ȘURUBELNIȚĂ REVERSIBILĂ, 1/2", CUPLU MARE, 1.075 NM

Datorită cuplului său deosebit de ridicat, clichetul reversibil este unealta perfectă pentru slăbirea șuruburilor încăpățănate și strânse, de exemplu.

- ▶ Acționare: 12,5 mm (1/2")
- ▶ Cuplu deosebit de ridicat: 1.075 Nm
- ▶ Dinți fini cu 90 de dinți
- ▶ Unghi de rotire foarte mic
- ▶ Material: crom vanadiu
- ▶ Mâner 2K deosebit de antiderapant
- ▶ Testat de un institut de testare independent



reddot winner 2023



110% PERFORMANȚĂ CRESCUTĂ 1.075 NM



06092L 187,60 LEI*

ȘURUBELNIȚĂ REVERSIBILĂ, 3/8", DESIGN SUBȚIRE

Noul design deosebit de subțire al clichetului reversibil facilitează lucrul în spații înguste.

- ▶ Formă deosebit de subțire
- ▶ Dinți fini cu 72 de dinți
- ▶ Acționare: 10 mm (3/8")
- ▶ Cuplu mare - cu 50% peste DIN
- ▶ Material: crom vanadiu
- ▶ Cu blocare prin inserție
- ▶ Mâner 2K deosebit de antiderapant



reddot winner 2023



06038L 103,70 LEI*

CLICHET REVERSIBIL, 1/4", DESIGN SUBȚIRE

Noul design deosebit de subțire al clișetului reversibil facilitează lucrul în spații înguste.

- ▶ Formă deosebit de subțire
- ▶ Dinți fini cu 72 de dinți
- ▶ Acționare: 6,3 mm (1/4")
- ▶ Cuplu mare - cu 50% peste DIN
- ▶ Material: crom vanadiu
- ▶ Cu blocare prin inserție
- ▶ Mâner 2K deosebit de antiderapant



red dot winner 2023

06014L 83,10 LEI*

ȘURUBELNIȚĂ REVERSIBILĂ, 1/2", DESIGN SUBȚIRE

Noul design deosebit de subțire al clișetului reversibil facilitează lucrul în spații înguste.

- ▶ Formă deosebit de subțire
- ▶ Dinți fini cu 72 de dinți
- ▶ Acționare: 12,5 mm (1/2")
- ▶ Cuplu mare - cu 50% peste DIN
- ▶ Material: crom vanadiu
- ▶ Cu blocare prin inserție
- ▶ Mâner 2K deosebit de antiderapant



red dot winner 2023

AICI MERGE
LA VIDEO



06012L 130,80 LEI*

ȘURUBELNIȚĂ REVERSIBILĂ, 1/2", CUPLU MARE, 1.075 NM, EXTENSIE TELESCOPICĂ

Cuplul deosebit de ridicat al clișetului reversibil, în combinație cu o extensie telescopică, este instrumentul perfect pentru slăbirea șuruburilor încăpățănate și strânse, de exemplu.

- ▶ Acționare: 12,5 mm (1/2")
- ▶ Cuplu deosebit de ridicat: 1.075 Nm
- ▶ Cu prelungitor telescopic
- ▶ Blocabilă în 6 poziții până la 310 - 340 - 365 - 390 - 390 - 420 - 450 mm
- ▶ Dinți fini cu 90 de dinți
- ▶ Mâner deosebit de antiderapant cu 2 componente

DESIGNED
IN GERMANY



red dot winner 2023



450 CM
420 CM
390 CM
365 CM
340 CM
310 CM

06090L 350,20 LEI*

SET DE EXTENSIE, 1/2", 3 PIESE

- ▶ Crom vanadiu, cromat
- ▶ Pentru acoperirea distanțelor mari

Dimensiuni:

- ▶ 450 - 600 - 750 mm



05920L 159,00 LEI*

ȘTUȚURI, 1/2", HEXAGONALE, 10-24 MM, ADÂNCIME, 13 PIESE

Crom vanadiu, cromat.

Dimensiuni:

- ▶ 10 - 11 - 12 - 12 - 13 - 14 - 15 - 16 - 17 - 18 - 19 - 21 - 22 - 24 mm.



05632L 138,70 LEI*

ȘURUBURI, 1/2", PROFIL EP, EP18-EP32, 8 PIESE

12,5 mm (1/2"), crom vanadiu, crom mat.



04432L 317,60 LEI*

ȘURUBELNIȚE DE ȘURUBELNIȚĂ, 1/2", CU DINȚI MULTIPLI INTERNI, M6-M12, 6 PIESE

- ▶ Set de 6 piese
- ▶ Crom vanadiu
- ▶ Presat ferm cu inserția
- ▶ În casetă cu inserție turnată



S5106 114,90 LEI*

ȘURUBURI IMPACT, 1/2", CU DOUĂSPREZECE FEȚE, 8 PIESE

De înaltă rezistență, pentru slăbirea șuruburilor arborelui de transmisie de la diferite vehicule, de exemplu Audi, BMW, Citroën, Ford, Opel, Mercedes-Benz, Nissan Škoda, Seat, Renault, VW etc. Se compune din: 5 inserții cu douăsprezece fețe foarte adânci 27 - 30 - 32 - 34 - 36 mm 3 inserții cu mușă hexagonală 14 - 17 - 19 mm



10185L 317,60 LEI*

ȘURUBURI, 1/2", MULTI-PROFIL, 8-32 MM, 19 PIESE

Crom vanadiu, potrivit pentru profilul E, hexagonal metric și imperial, precum și cu douăsprezece fețe.

- ▶ 8 - 9 - 10 - 10 - 11 - 12 - 13 - 14 - 15 - 16 - 17 - 18 - 19 - 20 - 21 - 22 - 24 - 27 - 30 - 32 mm



05650L 166,50 LEI*

ȘURUBELNIȚE PENTRU ȘURUBELNIȚE, 1/2", CU DINȚI MULTIPLI INTERNI, M5-M16, 26 DE BUCĂȚI

12,5 mm (1/2"), oțel special crom vanadiu S2

- ▶ 55 mm lungime M5 - M16
- ▶ 100 mm lungime M5 - M14
- ▶ 140 mm lungime M5 - M14
- ▶ 200 mm lungime M8 - M14



04424L 317,60 LEI*

SET DE CHEI CU CHEIE, 3/4", 21 DE PIESE

- ▶ Clișet reversibil 500 mm
- ▶ Extensii 100 - 200 - 400 mm
- ▶ Mâner glisant 450 mm
- ▶ Inserții hexagonale 19 - 21 - 22 - 22 - 23 - 23 - 24 - 26 - 27 - 27 - 29 - 30 - 32 - 34 - 34 - 36 - 38 - 41 - 46 - 50 mm



07660L 874,00 LEI*

SET DE CHEI CU CHEIE, 1/2", PROFIL REDUS, 24 DE PIESE

Profil redus / prize extra plate

- ▶ Ideal pentru spații restrânse
- ▶ Economie de spațiu de până la 50% datorită înălțimii totale reduse

Moment de torsiune și duritate conform DIN, 12,5 mm (1/2"), crom vanadiu, inserții hexagonale pentru un cuplu maxim

- ▶ Câte 1 soclu cu profil redus, hexagonal 8, 9, 10, 11, 12, 13, 14, 15, 16, 17, 18, 19, 20, 21, 22, 24, 27, 30, 32 mm
- ▶ Clichet reversibil, 72 de dinți
- ▶ 1 prelungitor de fiecare 125 mm, 250 mm
- ▶ Articulație cardanică
- ▶ Adaptor pentru prize, 1/2"



07625L 715,00 LEI*

SET DE CHEI CU CHEIE, 1/4", PROFIL REDUS, 25 DE PIESE

Profil redus / prize extra plate

- ▶ Ideal pentru spații restrânse
- ▶ Economie de spațiu de până la 50% datorită înălțimii totale reduse

Moment de torsiune și duritate conform DIN, acționare de 6,3 mm (1/4"), crom vanadiu, inserții hexagonale pentru cuplu maxim

- ▶ 1 bucată de soclu cu profil redus, hexagonal 4, 4,5, 5, 5,5, 6, 7, 8, 8, 9, 10, 11, 12, 13, 14 mm
- ▶ 1 bucată fiecare, cruce PH1, PH2
- ▶ 1 bucată de fiecare, cu fantă 4, 5, 6 mm
- ▶ 1 bit de fiecare, profil T fără gaură T10, T15, T20, T25, T30
- ▶ Șurubelniță reversibilă, 72 de dinți
- ▶ Adaptor de biți cu profil redus, 1/4"



06425L 258,00 LEI*



SET DE CHEI CU CHEIE, 3/8", 34 DE PIESE

Inserții hexagonale de 10 mm (3/8"), din crom vanadiu, pentru un cuplu maxim.

- ▶ Clăcănitură cu pârghie cu clichet și inserție de eliberare rapidă
- ▶ Sechskant-Einsätze 6-7-8-9-10-11-12-13-15-17-19-22-24
- ▶ Șuruburi pentru bujii de aprindere SW 16 + 21
- ▶ Profil în T cu gaură frontală T15-20-25-27-30-40
- ▶ Șuruburi hexagonale 5 - 6 - 7 - 8 - 10
- ▶ XZN 8 - 10 - 12
- ▶ 2 extensii
- ▶ Articulație cardanică
- ▶ Mâner glisant



06520L 258,00 LEI*

ȘURUBURI, 1/4"+1/2", 4-32 MM, 28 DE BUCĂȚI

cu suprafață protejată împotriva ruginii 6,3 mm + 12,5 mm (1/4" + 1/2"). Ideal pentru capete de șuruburi plate și piulițe unde inserțiile convenționale alunecă și se deteriorează.

- ▶ 6,3 mm (1/4") acționare 4, 5, 6, 6, 7, 8, 8, 9, 10, 11, 12, 13, 14 mm.
- ▶ 12,5 mm (1/2") de acționare 10, 11, 12, 12, 13, 14, 15, 16, 17, 18, 19, 19, 20, 21, 22, 24, 27, 30, 32 mm



05655L 301,70 LEI*

SET DE CHEI CU CHEIE, 3/4", DOUĂSPREZECE PĂTRATE, 21 DE PIESE

- ▶ Clichet reversibil 500 mm
- ▶ Extensii 100 - 200 - 400 mm
- ▶ Mâner glisant 450 mm

Inserții cu douăsprezece fețe 19 - 21 - 22 - 22 - 23 - 24 - 26 - 27 - 30 - 32 - 34 - 34 - 36 - 38 - 41 - 46 - 48 - 50 mm



07663L 989,30 LEI*

SET DE CHEI CU CHEIE, 3/8", 34 DE PIESE

Crom vanadiu, inserții de biți presate ferm cu inserția

- ▶ Burghie pentru șurubelnițe T10 - 15 - 20 - 20 - 25 - 27 - 30 - 40 - 45 - 50 - 55 - 60
- ▶ Șuruburi E4 - 6 - 8 - 10 - 12 - 14 - 16 - 18 - 20
- ▶ Burghie T10 - 15 - 20 - 25 - 27 - 30 - 40 - 50 - 55 - 55 x 8 mm
- ▶ 1 adaptor de biți



04187L 186,40 LEI*

ȘURUBURI, 3/8", 8-19 MM, ADÂNCI, 11 PIESE

Șuruburi adânci, crom vanadiu, 10 mm (3/8"), în casetă. Mărime:

- ▶ 8 - 10 - 11 - 11 - 12 - 13 - 14 - 15 - 16 - 17 - 18 - 19 mm.



05530L 118,80 LEI*

SET DE CHEI CU CHEIE, 1/4", 41 DE PIESE

6,3 mm (1/4"), crom vanadiu, cu inserții hexagonale pentru un cuplu maxim.

- ▶ Clăcănitură cu pârghie cu clichet și inserție de eliberare rapidă
- ▶ Mâner cu acționare și ieșire de 6,3 mm (1/4")
- ▶ Prize de 3,5-4-4,5-5-5,5-6-5,5-6-7-8-8-9-9-10-11-11-12-13-14 mm
- ▶ PH + PZ 1+2
- ▶ Fantă 4 - 5,5 - 7 mm
- ▶ Profil în T cu orificiu T10-15-20-25-25-30-40
- ▶ Hexagonal 3 - 4 - 5 - 5 - 6 - 8 mm
- ▶ Articulație cardanică, 2 extensii, mâner glisant
- ▶ Cheie unghiulară hexagonală 1,5-2-2,5 mm



06450L 208,70 LEI*

SET DE CHEI CU CHEIE, 1/2", 27 DE PIESE

Cuplu și duritate conform DIN, 12,5 mm (1/2"), crom vanadiu, inserții hexagonale pentru un cuplu maxim.

- ▶ 1 clichet reversibil ERGO, 72 de dinți cu dinți fini.
- ▶ 2 extensii de înclinare 125 + 250 mm
- ▶ 1 articulație universală de 12,5 mm (1/2")
- ▶ 1 adaptor pentru prelungitor / mâner culisant
- ▶ 2 prize pentru bujii de aprindere 16 + 21 mm
- ▶ 20 de inserții cu profil hexagonal, 8, 9, 10, 11, 12, 13, 14, 15, 16, 17, 18, 19, 20, 21, 22, 23, 24, 27, 30, 32 mm



07624L 297,70 LEI*

TRUSĂ DE SCULE, 108 PIESE

cu trei extrageri și un compartiment cu capac, cu încuietoare, blocarea centrală a sertarelor atunci când capacul este închis. Transport în siguranță datorită mânerului și mânerelor laterale rezistente pentru transport. Echipat cu 3 module de unelte și 108 unelte de calitate profesională.



06816L 1.986,90 LEI*

**INSERȚII CU CANELURĂ SPIRALATĂ, 1/4",
2,60-8,25 MM, 6 PIESE**

6,3 mm (1/4"), pentru deșurubarea electrozilor bujiilor incandescente rupte în capul cilindrului atunci când sunt instalate.
Dimensiuni:

- ▶ 2,60 - 3,20 - 3,50 - 3,50 - 4,50 - 6,50 - 8,25 mm



05535L 263,30 LEI*

**INSERȚII CU CANELURĂ SPIRALATĂ, 3/8",
8-19 MM, 11 PIESE**

pentru slăbirea piulițelor și șuruburilor grav deteriorate. Oțelul special înalt aliat, în combinație cu profilul agresiv al canelurilor, permite slăbirea tuturor șuruburilor. Cu antrenare de 10 mm (3/8") și hexagon extern suplimentar.



05585L 190,40 LEI*

**ȘURUBELNIȚE IMPACT PENTRU
ȘURUBELNIȚE, 1/2", CU DINȚI MULTIPLI
INTERNI, M14-M18, 6 PIESE**

12,5 mm (1/2"), cu dinți multipli, M14, M16, M18, fiecare în lungimi de 40 și 75 mm.
Pentru montarea șuruburilor de înaltă rezistență pe suportul de frână și conexiunea cu șuruburi a amortizorului, sistemul de frânare, roata de acționare a arborelui cu came și etrierul de frână spate, lucrări pe șasiu, precum și pentru demontarea și montarea unității de rulment/buzunar de roată, de exemplu la VW Passat 3C.



10195L 357,30 LEI*

**SET DE CHEI CU SOCLU IMPACT, 3/4", 21 DE
PIESE**

- ▶ Mâner glisant 450 mm
- ▶ Clichet reversibil cu arbore înșurubat, lungime 500 mm
- ▶ Cu mecanism de blocare rapidă pe acționare
- ▶ Extensii de 100 și 250 mm
- ▶ Articulație cardanică 105 mm
- ▶ Șuruburi pentru chei de 20 mm (3/4"), hexagonale, cu gaură și canelură de prindere a bilei: 19, 21, 22, 23, 24, 26, 27, 29, 30, 32, 35, 36, 38, 41, 46, 50 mm
- ▶ Toate piesele pot fi utilizate și cu chei cu impact de 20 mm (3/4"), eliminând necesitatea de a achiziționa prize electrice suplimentare pentru uneltele pneumatice



07605L 1.192,00 LEI*

**INSERȚII CU CANELURĂ SPIRALATĂ, 1/2",
10-19 MM, 10 BUCĂȚI**

12,5 mm (1/2"), pentru slăbirea piulițelor și șuruburilor foarte deteriorate. Oțelul special înalt aliat, în combinație cu profilul agresiv al canelurilor, permite slăbirea tuturor șuruburilor.



05545L 317,60 LEI*

**ȘURUBURI CU CANELURĂ SPIRALATĂ,
3/8", 1/2", 2-14 MM, 9 PIESE**

Pentru deșurubarea șuruburilor cu profil interior rotunjit (de ex. cu hexagon / cu dinți multipli / cu profil în T) sau a șuruburilor cu știfturi rupte (găuriți mai întâi!). 10 mm (3/8") soclu pătrat / 17 mm hexagon exterior 12,5 mm (1/2") soclu pătrat / 22 mm hexagon exterior



05542L 218,20 LEI*

**ȘURUBELNIȚE IMPACT PENTRU
ȘURUBELNIȚE, 1/2", CU DINȚI MULTIPLI
INTERNI, M8-M12, 3 PIESE**

Set de 3 piese, din oțel special, cu acționare de 12,5 mm (1/2"), rezistent la impact, profil cu mai mulți dinți. Ideal de asemenea, de exemplu, pentru șuruburi lipite pe etrierii de frână sau pe arborii de transmisie, rezistență maximă.



05213L 85,50 LEI*

**ȘURUBURI IMPACT, 3/4", CU
DOUĂSPREZECE FEȚE, 8 PIESE**

20 mm (3/4"), de înaltă rezistență, pentru slăbirea șuruburilor arborelui de transmisie de la diverse vehicule.



10186L 397,10 LEI*

**ȘURUBURI IMPACT, 3/4", 22-38 MM,
ADÂNCI, 8 PIESE**

Cu chei de impact, cu canelură și gaură, cu acționare de 20 mm (3/4").
Dimensiuni:

- ▶ 22 - 24 - 27 - 28 - 30 - 32 - 36 - 38 mm.



07910L 436,80 LEI*

ȘURUBURI IMPACT, 3/4", 22-38 MM, 8 PIESE

rezistente la șurubelnițe cu impact, cu canelură și gaură, cu acționare de 20 mm (3/4").
Dimensiuni:

- ▶ 22 - 24 - 27 - 28 - 30 - 32 - 36 - 38 mm.



07900L 492,50 LEI*

SET DE CHEI CU CHEIE, 1/4", 3/8", 1/2", 184 DE PIESE

În cutie de plastic SW STAHL „Designed in Germany” - cu jumătăți de cutie separabile și spumă internă pentru a preveni rugină. Chei cu clichet reversibil și mâner rotativ de 1/4" cu mâner ergonomic și antiderapant SW STAHL cu 2 componente. Duritate și cuplu de torsiune în conformitate cu DIN, unelte din oțel crom vanadiu, biți de 1/4" și prize pentru șurubelnițe de 1/4" din oțel S2 cu acoperire de suprafață fosfatată pentru protecție de lungă durată împotriva coroziunii, prize cu profil de canelură hexagonală pentru un cuplu maxim.

Cu un acționare de 6,3 mm (1/4"):

- ▶ câte 1 inserție de cheie cu soclu, hexagonal 4, 4,5, 5, 5,5, 6, 7, 8, 8, 9, 10, 11, 12, 13, 14 mm.
- ▶ câte 1 bucată de cheie cu soclu, profil E, E4, E5, E6, E7, E8
- ▶ 1 burghiu de șurubelniță de fiecare, profil T cu și fără gaură T8, T9, T10, T15, T20, T25, T27, T30
- ▶ 1 bucată de șurubelniță de fiecare, hexagonal 3, 4, 5, 6 mm
- ▶ 1 bucată de șurubelniță de fiecare, cu fantă 4, 5,5, 6,5, 7 mm
- ▶ 1 șurubelniță de fiecare, în cruce PH0, PH1, PH2, PZ0, PZ1, PZ2
- ▶ ...

Cu antrenare de 10 mm (3/8"):

- ▶ câte 1 bucată de cheie cu hexagon 10, 11, 12, 13, 14, 15, 16, 17, 18, 19 mm.
- ▶ câte 1 bucată de soclu, profil E E10, E11, E12, E14, E16, E18
- ▶ Clichet reversibil 205 mm, 72 de dinți
- ▶ ...

Cu acționare de 12,5 mm (1/2"):

- ▶ câte 1 bucată de cheie cu soclu, hexagonal 10, 11, 12, 13, 14, 15, 16, 17, 18, 19, 19, 20, 21, 22, 24, 27, 30, 32 mm
- ▶ câte 1 bucată de cheie cu soclu, profil E E20, E24
- ▶ 1 bucșă pentru bujii de aprindere 16, 21 mm fiecare
- ▶ ...



AICI MERGE LA VIDEO



07784L 347,30 LEI*

SET DE CHEI CU CHEIE, 1/4", 1/2", 97 DE PIESE

În husă din plastic SW STAHL „Designed in Germany” - cu jumătăți de husă separabile și spumă internă pentru a preveni rugină. Chei cu clichet reversibil și mâner rotativ de 1/4" cu mâner ergonomic și antiderapant SW STAHL cu 2 componente. Duritate și cuplu de torsiune în conformitate cu DIN, unelte din oțel crom vanadiu, biți de 1/4" și prize pentru șurubelnițe de 1/4" din oțel S2 cu acoperire de suprafață fosfatată pentru protecție de lungă durată împotriva coroziunii, prize cu profil hexagonal pentru un cuplu maxim. **Cu un acționare de 6,3 mm (1/4"):**

- ▶ câte 1 inserție de cheie cu soclu, hexagonală de 4, 4,5, 5, 5,5, 6, 7, 8, 8, 9, 10, 11, 12, 13, 14 mm
- ▶ 1 bucată de cheiță cu hexagonală, extra lungă 6, 7, 8, 8, 9, 10, 11, 12, 13 mm fiecare
- ▶ 1 burghiu de șurubelniță de fiecare, profil T T8, T10, T15, T20, T25, T30
- ▶ 1 șurubelniță de fiecare, în cruce PH1, PH2
- ▶ 1 șurubelniță de fiecare, cruce PZ1, PZ2
- ▶ 1 șurubelniță de fiecare, cu fantă 4, 5,5, 7 mm
- ▶ Câte 1 șurubelniță de fiecare, hexagonală 3, 4, 5, 6 mm
- ▶ 1 prelungitor de 50, 100 mm fiecare
- ▶ Extensie, flexibilă, 150 mm
- ▶ ...

Cu acționare de 12,5 mm (1/2"):

- ▶ 1 bucată de cheie cu soclu de fiecare, hexagonală 10, 11, 12, 13, 14, 15, 16, 17, 18, 19, 20, 21, 22, 23, 24, 27, 30, 32 mm
- ▶ câte 1 bucată de cheie hexagonală, extra lungă 14, 15, 17, 19 mm
- ▶ 1 bucată bujie de bujie, fiecare, 16, 21 mm
- ▶ 1 prelungitor de fiecare, 125, 250 mm
- ▶ ...

Burghie cu acționare de 8 mm x 30 mm lungime:

- ▶ 1 bit de fiecare, profil T fără gaură T40, T45, T50, T55
- ▶ 1 bucată fiecare, cruce PH3, PH4
- ▶ ...

Cheie cu hexagonală:

- ▶ 1 cheie unghiulară de 1,5, 2, 2,5 mm fiecare



AICI MERGE LA VIDEO



07797L 317,60 LEI*

SET DE CHEI CU CHEIE, 1/4", 3/8", 1/2", 176 DE PIESE

6,3 mm + 10 mm + 12,5 mm (1/4" + 3/8" + 1/2"), crom vanadiu, duritate și cuplu de strângere conform DIN, inserții cu profil ondulat pentru un cuplu de strângere maxim

Cu acționare de 6,3 mm (1/4"):

- ▶ 1 inserție cu profil de arbore de fiecare 4, 4,5, 5, 5,5, 6, 7, 8, 9, 10, 11, 12, 13, 14 mm
- ▶ 1 inserție de profil de arbore extra lung 4, 5, 6, 7, 8, 9, 10 mm fiecare
- ▶ 1 de fiecare profil E E4, E5, E6, E7, E8 mm
- ▶ 1 prelungire fiecare în 50 și 100 mm
- ▶ ...

Cu acționare de 10 mm (3/8"):

- ▶ 1 inserție de profil de arbore fiecare 10, 11, 12, 13, 14, 15, 16, 17, 18, 19 mm
- ▶ 1 inserție de profil de arbore extra-lungă fiecare 10, 11, 12, 13, 14, 15 mm
- ▶ 1 fiecare profil E E10, E11, E12, E12, E14, E16, E18
- ▶ 1 prelungitor 125 mm
- ▶ ...

Cu acționare de 12,5 mm (1/2"):

- ▶ 1 inserție de profil de arbore fiecare 10, 11, 12, 13, 14, 15, 16, 17, 18, 19, 20, 21, 22, 24, 27, 30, 32 mm
- ▶ 1 inserție de profil de arbore extra lung 16, 18 mm fiecare
- ▶ 1 inserție de alimentare cu aer comprimat 17-19-21 mm fiecare
- ▶ ...

Cheie combinată cu clichet, 72 de dinți

- ▶ 8, 9, 10, 11, 12, 13, 14, 15, 16, 17, 18, 19 mm



07635L 635,60 LEI*

SET DE CHEI CU CHEIE, 1/4", 48 DE PIESE

În cutie de plastic SW STAHL „Designed in Germany” - cu jumătăți de cutie separabile și spumă internă pentru a preveni rugină. Clanță reversibilă cu clichet și mâner rotativ de 1/4" cu mâner SW STAHL ergonomic și antiderapant cu 2 componente. Duritate și cuplu de torsiune în conformitate cu DIN, unelte din oțel crom vanadiu, prize pentru șurubelnițe de 1/4" din oțel S2 cu acoperire de suprafață fosfatată pentru o protecție de lungă durată împotriva coroziunii, inserții cu profil hexagonal pentru un cuplu maxim.

- ▶ 1 bucată de cheie cu soclu fiecare, hexagonal 4, 4,5, 5, 5,5, 6, 7, 7, 8, 8, 9, 10, 11, 12, 13, 14 mm
- ▶ 1 burghiu de șurubelniță de fiecare, cruce PH1, PH2, PH3
- ▶ câte 1 șurubelniță, cruce PZ1, PZ2, PZ3
- ▶ câte 1 șurubelniță cu crestătură de 4, 5,5, 7 mm
- ▶ 1 șurubelniță de fiecare, profil în T fără gaură T10, T15, T20, T25, T30, T40
- ▶ 1 bucată de șurubelniță de fiecare, hexagonală 3, 4, 5, 6, 7, 8 mm
- ▶ 1 prelungitor de 50, 100 mm fiecare
- ▶ 1 cheie unghiulară de 1,5, 2, 3 mm fiecare
- ▶ Clichet reversibil 145 mm, 72 de dinți
- ▶ Extensie, flexibilă, 150 mm
- ▶ Articulație cardanică
- ▶ Mâner rotativ 150 mm
- ▶ Adaptor de la hexagonal de 6,3 mm (1/4") la pătrat
- ▶ Mâner glisant 110 mm

DESIGNED
IN GERMANY



07748L 118,80 LEI*

TRUSĂ DE SCULE, UNIVERSALĂ, 1/4", 1/2", 120 DE BUCĂȚI

universală, 6,3 mm + 12,5 mm (1/4" + 1/2"), crom vanadiu, cu antrenare cromată, prize cu profil de arbore pentru cupluri maxime. Duritate, cuplu și precizie dimensională conform DIN.



06970L 492,50 LEI*

SET DE ȘURUBELNIȚE PENTRU PROFIL E ȘI T, 1/4", 1/2" ȘI 3/8", 72 DE BUCĂȚI

Pentru șuruburi cu profil E și T cu și fără gaură frontală, crom vanadiu, în carcasă de plastic, cu filet de 6,3 mm + 10 mm + 12,5 mm (1/4" + 3/8" + 1/2").

- ▶ Șurubelniță cu gaură T8-10-15-20-20-25-27-30-40
- ▶ Profil E de 12,5 mm (1/2"), E12-14-16-16-18-20-20-22-24
- ▶ Profil E 6,3 mm (1/4"), E4-5-6-6-7-7-8-10-10-11
- ▶ Cheie cu inel plat E6x8-10x12-14x18-20x24
- ▶ Winkelschlüssel T8-10-15-20-25-27-30-40-45-50-55-60
- ▶ Burghie de 6,3 mm (1/4") fără gaură T7-8-9
- ▶ Burghie de 6,3 mm (1/4") cu gaură T10-15-15-20-25-25-27-27-30-40
- ▶ Insertii de 6,3 mm (1/4") fără gaură T10-15-20-25-25-27-30
- ▶ Burghie de 10 mm de acționare cu gaură T40-45-50-55-60-70 x 30 mm scurt
- ▶ Burghie cu acționare de 10 mm fără gaură T15-20-25-25-30-40-45-50-55-60 x 75 mm lung
- ▶ Dispozitiv de ridicare magnetic extractibil



04490L 317,60 LEI*

SORTIMENT DE BIȚI, 1/4", 32 DE PIESE

Oțel special S2 cu crom vanadiu, cu coduri de culori pentru fiecare profil. În husă transparentă cu clemă de centură reglabilă.

- ▶ 30 de biți, 25 mm lungime
- ▶ Fantă 3-4-5-6 mm
- ▶ Cruce 1-2-2-3
- ▶ PZ 1-2-2-2-3
- ▶ Hexagonală 3-4-5-6 mm
- ▶ T-profile T10-15-20-25-27-30-40
- ▶ Profil în T cu gaură T10-15-20-20-25-27-27-30-40
- ▶ Adaptor pătrat de 6,3 mm (1/4")
- ▶ 1 suport de biți cu eliberare rapidă



04126L 59,20 LEI*

SORTIMENT DE BIȚI, 3/8", MULTIDINTE INTERN, M5-M12, 11 PIESE

Crom vanadiu, cu adaptor de montare de 12,5 mm (1/2")



04415L 79,10 LEI*

ȘURUBELNIȚĂ, HEXAGONALĂ

DESIGNED
IN GERMANY



reddot winner 2023

ȘURUBELNIȚĂ HEXAGONALĂ, 6 X 200 MM, FLEXIBILĂ

- ▶ Cu arbore flexibil
- ▶ Lungime lamă de 200 mm
- ▶ Mâner antiderapant cu 2 componente



02096L 25,80 LEI*

ȘURUBELNIȚĂ, HEXAGONALĂ, 7 X 200 MM, FLEXIBILĂ

- ▶ Cu arbore flexibil
- ▶ Lungime lamă de 200 mm
- ▶ Mâner antiderapant cu 2 componente



02097L 25,80 LEI*

ȘURUBELNIȚĂ, HEXAGONALĂ, 8 X 200 MM, FLEXIBILĂ

- ▶ Cu arbore flexibil
- ▶ Lungime lamă de 200 mm
- ▶ Mâner antiderapant cu 2 componente



02098L 29,80 LEI*

AȚI RENUNȚAT? NU E CHIAR GENUȚ LOR.

SETURILE NOASTRE DE ȘURUBELNIȚE PENTRU PROFESIONIȘTI.

DESIGNED
IN GERMANY

SET DE ȘURUBELNIȚE, PROFIL T, 4 PIESE

- ▶ Mâner SW STAHL cu 2 componente, albastru/negru
- ▶ Cu orificiu în mâner pentru a mări cuplul
- ▶ Lamă cromată mată, fabricată din oțel S2
- ▶ Cu vârf negru, magnetic

Mărimi: T6, T7, T8, T9



32813L 56,40 LEI*

SET DE ȘURUBELNIȚE, CU FANTĂ, 5 PIESE

- ▶ Mâner SW STAHL cu 2 componente, albastru/negru
- ▶ Cu orificiu în mâner pentru a mări cuplul
- ▶ Lamă cromată mată, fabricată din oțel S2
- ▶ Cu vârf negru, magnetic

Dimensiuni: 2,0 mm, 3,0 mm, 4,0 mm, 5,5 mm, 6,5 mm



32811L 65,20 LEI*

SET DE ȘURUBELNIȚE, CU FANTĂ + CRUCE, 6 PIESE

- ▶ Mâner SW STAHL cu 2 componente, albastru/negru
- ▶ Cu orificiu în mâner pentru a mări cuplul
- ▶ Lamă cromată mată, fabricată din oțel S2
- ▶ Cu vârf negru, magnetic

Dimensiuni: 3,0 mm, 4,0 mm, 5,5 mm, 6,5 mm, PH1, PH2



32810L 69,60 LEI*

SET DE ȘURUBELNIȚE, PROFIL T, 6 PIESE

- ▶ Mâner SW STAHL cu 2 componente, albastru/negru
- ▶ Cu orificiu în mâner pentru a mări cuplul
- ▶ Lamă cromată mată, fabricată din oțel S2
- ▶ Cu vârf negru, magnetic

Mărimi: T10, T15, T20, T25, T27, T30



32812L 83,10 LEI*

SET DE ȘURUBELNIȚE, CU FANTĂ + CRUCE, 6 PIESE

- ▶ Mâner SW STAHL cu 2 componente, albastru/negru
- ▶ Cu orificiu în mâner pentru a mări cuplul
- ▶ Lamă cromată mată, fabricată din oțel S2
- ▶ Cu vârf negru, magnetic

Dimensiuni: 4,0 mm, 5,5 mm, 6,5 mm, 8,0 mm, PZ1, PZ2



32814L 69,60 LEI*

SET DE ȘURUBELNIȚE, CU FANTĂ+CRUCE+PROFIL T, 6 PIESE

- ▶ Mâner SW STAHL cu 2 componente, albastru/negru
- ▶ Cu orificiu în mâner pentru a mări cuplul
- ▶ Lamă cromată mată, fabricată din oțel S2
- ▶ Cu vârf negru, magnetic

Dimensiuni: 4,0 mm, 5,5 mm, PH1, PH2, T20, T25



32815L 73,90 LEI*

SET DE ȘURUBELNIȚE, REZISTENTE LA IMPACT, CU FANTĂ + CRUCE, 5 PIESE

- ▶ Mâner SW STAHL cu 2 componente, albastru/negru
- ▶ Șurubelniță rezistentă la impact cu capac de impact
- ▶ Cu soclu hexagonal pentru un cuplu de strângere sporit
- ▶ Lamă cromată mată, fabricată din oțel S2
- ▶ Cu vârf negru, magnetic

Dimensiuni: 4,5 mm, 5,5 mm, 8,0 mm, PH1, PH2



32816L 114,90 LEI*

SET DE ȘURUBELNIȚE, ELECTRICE, 7 PIESE

cu mânere ergonomice din plastic, 1000Volt.

- ▶ Fantă: 2,5 x 75 - 4 x 100 - 5,5 x 125 - 6,5 x 150mm
- ▶ Cruce: PH 1 x 80, 2 x 100 mm
- ▶ Tester de tensiune 3 x 60mm



31610L 79,10 LEI*

SET DE CHEI OFFSET, PROFIL TR, T10-T50, 8 PIESE

- ▶ Cu gaură frontală
- ▶ Lățimea pe laturi: T10, T15, T20, T25, T30, T40, T45, T50
- ▶ Crom vanadiu
- ▶ În suport brevetat



04484L 61,60 LEI*

SET DE ȘURUBELNIȚE CU MÂNER ÎN FORMĂ DE T, HEXAGONALE, 2-10 MM, 8 PIESE

- ▶ Cu cap cu bilă
- ▶ Cu mâner în T și gaură de agățare
- ▶ Crom vanadiu

Dimensiuni:

- ▶ 2 - 3 - 4 mm x 100 mm lungime
- ▶ 5 - 6 - 7 mm x 150 mm lungime
- ▶ 8 - 10 mm x 200 mm lungime



31650L 172,90 LEI*

SET DE CHEI OFFSET, PROFIL TPR, T10-T50, 9 PIESE

Crom vanadiu
Dimensiuni:

- ▶ T10, T15, T20, T25, T27, T30, T40, T45, T50



04494L 99,00 LEI*

SET DE ȘURUBELNIȚE OFFSET CU MÂNER ÎN FORMĂ DE T, PROFIL T, T10-T50, 9 PIESE

- ▶ Cu mâner în T și gaură de agățare
- ▶ Crom vanadiu

Dimensiuni:

- ▶ T10 - 15 - 20 - 25 - 25 x 100 mm lungime
- ▶ T27 - 30 - 40 x 150 mm lungime
- ▶ T45 - 50 x 200 mm lungime



31660L 170,50 LEI*

ȘURUBELNIȚĂ CU MÂNER ÎN T, 1/4", ACȚIONARE PĂTRATĂ

- ▶ Cu soclu de 6,3 mm (1/4")
- ▶ Mânerul cu manșon cu funcționare liberă permite înșurubarea și scoaterea foarte rapidă a șuruburilor și piulițelor
- ▶ Mânerul cu manșon poate fi blocat în 3 poziții



02086L 106,90 LEI*

EDIȚIA CU MÂNER MAGNETIC ÎN FORMĂ DE T!

43,30 LEI*

02071L

8
MM

45,70 LEI*

02072L

10
MM

51,30 LEI*

02073L

12
MM

55,20 LEI*

02074L

13
MM



Cu gaură de agățat

Mânerul 2K, deosebit de ușor de apucat și de formă ergonomică, permite lucrul în siguranță.

Crom vanadiu

Lungimea lamei 230 mm

Acționare hexagonală

Magnetul de neodim plasat în inserția cheii menține în mod fiabil șuruburile/piulițele la locul lor și le asigură împotriva căderii. Acest lucru înseamnă că chiar și șuruburile sau piulițele adânc înfipite pot fi montate în mod fiabil.

DESIGNED
IN GERMANY

SETUL

Crom vanadiu, magnetic, cu orificiu de agățare.

- ▶ 8 x 230 mm
- ▶ 10 x 230 mm
- ▶ 13 x 230 mm



02052L

138,70 LEI*



reddot winner 2023

SET DE CLEȘTI, 3 PIESE

- ▶ Fabricat în conformitate cu normele DIN ISO 5745 / 5746 / 5749 respective.
- ▶ Pentru menținerea, prinderea, îndoirea și tăierea lucrărilor
- ▶ Zone de prindere pentru materiale plate și rotunde
- ▶ Potrivite pentru dimensiunea maximă a soclului de 19 mm sau diametrul maxim al capului de 20 mm datorită integrării cheii inelare și a orificiului pentru tortiță
- ▶ Pentru tăierea sârmelor moi și dure cu rezistență la tracțiune de până la 1.800 N/mm² și a sârmelor de aluminiu și cupru cu diametrul de până la 12 mm
- ▶ Dinți de prindere și muchii tăietoare călite suplimentar prin inducție
- ▶ Unealtă electrică încastrată cu transmisie optimă a pârghiei pentru o muncă ușoară și fără oboseală
- ▶ Fabricat din oțel crom vanadiu, forjat, călit în ulei
- ▶ Rafinată cu suprafața „Teflon Finish” rezistentă la coroziune și durabilă
- ▶ Mânere ergonomice și antiderapante cu 2 componente



reddot winner 2023



DESIGNED
IN GERMANY

40200L 146,70 LEI*

CLEȘTE PENTRU POMPA DE APĂ, 250 MM

- ▶ Fabricat în conformitate cu DIN ISO 8976
- ▶ Pentru lucrări de fixare, prindere și îndoire cu o lățime maximă a cheii sau un diametru maxim al țevii de 50 mm
- ▶ Formă compactă, îngustă, cu geometrie optimizată a fălcilor pentru lucrul în spații restrânse și în zone greu accesibile
- ▶ Reglaj cu buton cu dantură fină, ajustare rapidă și precisă
- ▶ Fălci de prindere cu dinți dubli, cu strângere automată
- ▶ Dinți de prindere întăriți suplimentar prin inducție
- ▶ Îmbinare prin împingere cu suprafețe de ghidare largi
- ▶ Protecție de prindere pentru o muncă sigură, previne rănile prin strivire
- ▶ Fabricat din oțel cu crom vanadiu, forjat, călit în ulei
- ▶ Rafinată cu suprafață de finisare Teflon rezistentă la coroziune și durabilă
- ▶ Poziție și formă optimizată a mânerului pentru o transmitere maximă a puterii
- ▶ Mâner ergonomic și antiderapant cu 2 componente



reddot winner 2023

40387L 99,00 LEI*

CLEȘTE CU NAS AC, DREPT, 200 MM

- ▶ Fabricat în conformitate cu DIN ISO 5745
- ▶ Pentru menținerea, prinderea, îndoirea și tăierea lucrărilor
- ▶ Cu fălci lungi, rotunde și plate
- ▶ Suprafețe de prindere zimțate
- ▶ Potrivite pentru dimensiunea maximă a soclului de 19 mm sau diametrul maxim al capului de 20 mm datorită integrării cheii inelare și a orificiului pentru tortiță
- ▶ Pentru tăierea sârmelor moi și dure de până la 1.800 N/mm² și a sârmelor de aluminiu și cupru cu diametrul de până la 13 mm
- ▶ Dinți de prindere și muchii tăietoare călite suplimentar prin inducție
- ▶ ...

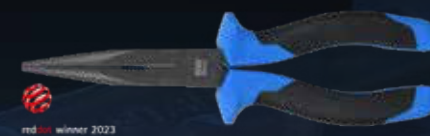

reddot winner 2023

40785L 59,20 LEI*

CLEȘTE COMBINAT, 180 MM

- ▶ Fabricat în conformitate cu DIN ISO 5746
- ▶ Pentru menținerea, prinderea, îndoirea și tăierea lucrărilor
- ▶ Zone de prindere pentru materiale plate și rotunde
- ▶ Potrivite pentru dimensiunea maximă a soclului de 19 mm sau diametrul maxim al capului de 20 mm datorită integrării cheii inelare și a orificiului pentru tortiță
- ▶ Pentru tăierea firelor moi și dure cu până la 1.800 N/mm² și a firelor de aluminiu și cupru cu diametrul de până la 12 mm
- ▶ Dinți de prindere și muchii tăietoare călite suplimentar prin inducție
- ▶ Mâner electric inserat cu transmisie optimă a pârghiei pentru o muncă ușoară și fără oboseală
- ▶ ...



reddot winner 2023

40484L 59,20 LEI*

CUȘIT LATERAL, 180 MM

- ▶ Fabricat în conformitate cu DIN ISO 5749
- ▶ Margine de tăiere de precizie pentru cele mai fine sârme
- ▶ Duritate a muchiei de tăiere de aprox. 62 HRC
- ▶ Margine de tăiere călite suplimentar prin inducție
- ▶ Pentru tăierea sârmelor moi și dure cu până la 1.800 N/mm² și a sârmelor de aluminiu și cupru cu un diametru de până la 13 mm
- ▶ Filet de putere inserat cu raport de pârghie optimizat pentru o muncă ușoară și fără oboseală
- ▶ Fabricat din oțel cu crom vanadiu, forjat, călit în ulei
- ▶ Rafinată cu suprafață de finisare din teflon rezistentă la coroziune și durabilă
- ▶ Mâner ergonomic și antiderapant cu 2 componente
- ▶ „Designed in Germany”

NEW
PRODUCT



reddot winner 2023

40584L 71,10 LEI*

CLEȘTE CU VÂRF, CURBAT, 200 MM

- ▶ Fabricat în conformitate cu DIN ISO 5745
- ▶ Pentru menținerea, prinderea, îndoirea și tăierea lucrărilor
- ▶ Cu fălci lungi, cu unghi de 45°, rotunde și plate
- ▶ Suprafețe de prindere zimțate
- ▶ Potrivite pentru dimensiunea maximă a soclului de 19 mm sau diametrul maxim al capului de 20 mm datorită integrării cheii inelare și a orificiului pentru tortiță
- ▶ Pentru tăierea sârmelor moi și dure de până la 1.800 N/mm² și a sârmelor de aluminiu și cupru cu diametrul de până la 13 mm
- ▶ Dinți de prindere și muchii tăietoare călite suplimentar prin inducție
- ▶ ...



reddot winner 2023

40885L 59,20 LEI*

FREZĂ LATERALĂ, 160 MM

- ▶ Fabricat în conformitate cu DIN ISO 5749
- ▶ Margine de tăiere de precizie pentru cele mai fine sârme
- ▶ Duritatea muchiei de tăiere de aprox. 62 HRC
- ▶ Margine de tăiere călite suplimentar prin inducție
- ▶ Pentru tăierea sârmelor moi și dure de până la 1.800 N/mm² și a sârmelor de aluminiu și cupru cu diametrul de până la 11 mm
- ▶ Mâner electric inserat cu transmisie optimă a pârghiei pentru o muncă ușoară și fără oboseală
- ▶ Fabricat din oțel cu crom vanadiu, forjat, călit în ulei
- ▶ Rafinată cu suprafață de finisare din teflon rezistentă la coroziune și durabilă



reddot winner 2023

40583L 59,20 LEI*

FREZE DIAGONALE ELECTRICE, 200 MM

- ▶ Fabricat în conformitate cu DIN ISO 5749
- ▶ Duritatea tăișului de tăiere de aproximativ 62 HRC
- ▶ Margine de tăiere călite suplimentar prin inducție
- ▶ Margine de tăiere de precizie pentru sârmă de pian (calitate D2)
- ▶ Pentru tăierea sârmelor de duritate medie și dură cu până la 1.800 N/mm² și a sârmei de pian cu până la 2.300 N/mm² și diametru de 2,5 mm
- ▶ Filet de putere inserat cu raport de pârghie optimizat pentru o muncă ușoară și fără oboseală
- ▶ Fabricat din oțel crom vanadiu, forjat, călit în ulei
- ▶ Îmbunătățită de suprafața de finisare din teflon rezistentă la coroziune și durabilă
- ▶ Mâner ergonomic și antiderapant cu 2 componente
- ▶ „Designed in Germany”

NEW
PRODUCT



reddot winner 2023

40685L 99,00 LEI*

EJECTOR DE ȘTIFTURI DE BALAMA, CAMION, 36 X 90 MM

Pentru o presare rapidă și profesională a articulațiilor sferice de pe tije de legătură și articulații de suspensie.

- ▶ Deschiderea furcii: 36 mm
- ▶ Înălțimea degajării: max. 90 mm



12101L 595,80 LEI*

EJECTOR DE ȘTIFTURI DE BALAMA, REGLABIL, 24 X 50 MM

pentru o presare rapidă și profesională a articulațiilor sferice de pe tije de legătură și articulații de suspensie.

- ▶ Performanță crescută datorită transmiterii pârghiei
- ▶ Ax ranforsat cu filet fin și bilă de centrare

Deschiderea furcii: 24 mm, înălțimea de trecere: max. 50 mm



12200L 366,90 LEI*

MICROMETRU INTERIOR, 50 - 160 MM

Gama include diferite vârfuri de măsurare care acoperă un interval de măsurare de 50 - 160 mm. Printre altele, este potrivită pentru măsurarea alezajelor pentru pistoane în blocul motor sau în carcasele rulmenților de roți.



72390L 397,10 LEI*

CALIBRU, DIGITAL, 150 MM

oțel inoxidabil, în casetă.

- ▶ Cu indicator de adâncime
- ▶ 150 mm Domeniu de măsurare
- ▶ Cu scală mm/inch, scală vernier de 1/100 m indicatoare
- ▶ Poziție 0 reglabilă și setare mm/inch reglabilă
- ▶ Afișaj +/-
- ▶ Baterie inclusă



72350L 99,00 LEI*

SET DE CLEȘTI PENTRU CIRCUITE, 75 MM, 4 PIESE

- ▶ Pentru inele de siguranță interioare și exterioare / inele mici de siguranță.
- ▶ Diametrul vârfurilor 1 mm.
- ▶ Mânere izolate.
- ▶ Drepte și curbate.



41470L 75,10 LEI*

SET DE CLEȘTI PENTRU CIRCUITE, 225 MM, 4 PIESE

forjat, cromat, mânere cu izolație din spumă brută, lungime 225 mm, în husă din imitație de piele



41415L 186,40 LEI*

SET DE SCULE DE PRECIZIE PENTRU MECANICI, 10 PIESE

în cazul în care

- ▶ Clește combinat 120 mm
- ▶ Cutter lateral 115 mm
- ▶ Clește cu vârfuri curbate și drepte
- ▶ Șurubelniță cu fantă de dimensiuni 2 - 2,5 - 3
- ▶ Șurubelniță Phillips mărimea 00 - 0 - 1



40706L 99,00 LEI*

SET DE DOSARE, 5 PIESE

Setul de fișe de atelier cu cele mai comune fișe metalice

- ▶ Fișier de atelier, plat și bont
- ▶ Fișă de atelier, semirotundă
- ▶ Fișă de atelier, rotundă
- ▶ Fișă de atelier, triunghiulară
- ▶ Fișă de atelier, pătrată



reddot winner 2023

DESIGNED
IN GERMANY

90940L 93,40 LEI*

FIȘIER DE ATELIER, PLAT ȘI NETED

- ▶ Pentru suprafețe și geometrii cu unghiuri drepte
- ▶ Fișă dreptunghiulară cu tăiere pe trei laturi, o latură netăiată



90941L 20,30 LEI*

DOSAR DE ATELIER, SEMIROTUND

- ▶ Potrivit pentru raze și profile semirotunde
- ▶ Șmirghel conic semicircular cu tăiere pe două laturi



90942L 24,20 LEI*

DOSAR DE ATELIER, ROTUND

- ▶ Pentru raze strânse și profile cu raze interioare
- ▶ Șmirghel rotund cu tăiere circumferențială



90943L 20,30 LEI*

FIȘĂ DE ATELIER, TRIUNGHIULARĂ

- ▶ Pentru colțuri și suprafețe
- ▶ Fișă triunghiulară, conică, cu tăiere pe trei laturi



90944L 20,30 LEI*

DOSAR DE ATELIER, PĂTRAT

- ▶ Pentru depunerea profilelor înclinate
- ▶ Fișă pătrată, conică, cu tăietură pe patru laturi



90945L 20,30 LEI*

SET DE GĂURIT CU ȘTIFTURI, 17 PIESE

Pentru șuruburi și piulițe foarte deteriorate, precum și pentru șuruburi cu capse rupte.

- ▶ 4 inserții, 12,5 mm (1/2") / acționare hexagonală 21 mm, 6 - 12 mm
- ▶ 8 inserții speciale 10 mm (3/8") pentru șuruburi/piulițe uzate, 9 - 19 mm
- ▶ 5 extractoare de șuruburi cu acționare pătrată pentru M3-6 / M6-8 / M8-11 / M11-14 / M14-18 (găuriți în prealabil șurubul)



04166L 397,10 LEI*

TERMOMETRU, INFRAROȘU, DIGITAL

cu arătător laser, oprire automată, afișaj digital iluminat, ideal pentru măsurători pe piese fierbinți sau rotative, lichide sau locuri greu accesibile.

- ▶ Interval de măsurare -50 până la + 550°C
- ▶ Precizie de măsurare ± 2,5%
- ▶ Temperatura de funcționare: 0° - 50°C
- ▶ Factor de distanță 12 : 1
- ▶ Comutabil °F / °C



72360L 230,10 LEI*

SET DE CIOCANE DE LĂCĂTUȘERIE, CU MÂNER DE PROTECȚIE, 3 PIESE

Gamă de ciocane de înaltă calitate pentru o siguranță maximă a muncii.

- ▶ Mâner din nuc, foarte rezistent la impact
- ▶ Manșon de protecție a mânerului
- ▶ Șurub de siguranță
- ▶ Cui de siguranță rotund
- ▶ Greutăți ale capului: 300 - 500 - 800 g



50930L 99,00 LEI*

CIOCAN CU FAȚĂ MOALE, NEREFĂCUT, 2,100 G

fără recul, complet cauciucat.

- ▶ Cu mâner din plastic
- ▶ Ciocanul nu revine înapoi datorită bilelor de oțel din capul ciocanului
- ▶ În special pentru slăbirea jantelor ruginite la schimbarea anvelopelor



51113L 89,40 LEI*

MINI SET DE CÂRLIGE, 4 PIESE

Ideal pentru garnituri O-ring, garnituri etc. Cu mânere antiderapante

- ▶ Vârf drept
- ▶ Vârf de 90°
- ▶ Vârf cu cârlig
- ▶ Alesator



94871L 45,70 LEI*

SET RACLETĂ ȘI CÂRLIG, 5 PIESE

Lame călite

- ▶ Răzuitoare 232 și 262 mm
- ▶ Cârlig de 45°
- ▶ Cârlig de 90°
- ▶ Freză



94880L 59,20 LEI*

CIOCAN CU FAȚĂ MOALE, NEREFĂCUT, 5,250 G

- ▶ Bilele de oțel din capul ciocanului împiedică ciocanul să se întoarcă înapoi
- ▶ În special pentru slăbirea jantelor ruginite la schimbarea anvelopelor



51115L 357,30 LEI*

LITERE PERFORATE, 6 MM, 27 BUCĂȚI

pentru ciocănirea în oțel și fier cu caracter consistent în conformitate cu DIN 1451, gravură pe suprafețe în trepte și limitarea adâncimii.



08803L 55,20 LEI*

RACLETĂ PENTRU INSIGNE, LĂȚIMEA LAMEI DE 40 MM

- ▶ Pentru îndepărtarea autocolantelor și a altor etichete, cum ar fi vinietele
- ▶ Lamă retractabilă și ușor de înlocuit
- ▶ Carcasă metalică robustă
- ▶ Mânerul cu 2 componente permite o manevrare ușoară și o transmitere maximă a puterii



94814L 21,90 LEI*

SET DE RACLETE PENTRU GARNITURI, DIN OȚEL INOXIDABIL, 4 PIESE

Oțel inoxidabil, lungimea mânerului este de 115 mm fiecare.

- ▶ 100 x 31 mm, grosime 1,1 mm
- ▶ 100 x 31 mm, grosime 2,4 mm
- ▶ 50 x 20 mm, grosime 1,1 mm
- ▶ 50 x 20 mm, grosime 2,4 mm



94840L 118,80 LEI*

LITERE PERFORATE, 8 MM, 27 BUCĂȚI

pentru ciocănirea în oțel și fier cu caracter consistent în conformitate cu DIN 1451, gravură pe suprafețe în trepte și limitarea adâncimii.



08804L 59,20 LEI*

SET DE EXTRAȚIE, 3 PIESE

universal, cu fălci forjate, reversibil pentru utilizare în interior și exterior.

- ▶ 2 brațe, 75 mm
- ▶ Cu 3 brațe, 100 mm
- ▶ Cu 3 brațe, 150 mm



10405L 174,50 LEI*

SPĂRGĂTOR DE PIULIȚE, 13-24 MM

Pentru crăparea mecanică a piulițelor defecte sau prea strânse fără a deteriora filetul.



11005L 49,70 LEI*

SPĂRGĂTOR DE PIULIȚE, 7-16 MM

Pentru crăparea mecanică a piulițelor defecte sau prea strânse fără a deteriora filetul.



11000SB 14,90 LEI*

ȘURUBELNIȚE PENTRU ȘURUBELNIȚE, 1/2", 30 DE BUCĂȚI

12,5 mm (1/2"), oțel special crom vanadiu S2

- ▶ 55 mm lungime 5 - 6 - 7 - 8 - 10 - 10 - 12 - 12 - 14 - 14 - 17 - 19 mm
- ▶ 100 mm lungime 5 - 6 - 6 - 7 - 8 - 10 - 11 - 12 - 13 mm
- ▶ 140 mm lungime 5 - 6 - 6 - 7 - 8 - 10 - 12 - 14 mm
- ▶ 200 mm lungime 5 - 6 - 7 - 8 - 10 - 12 mm



04923L 317,60 LEI*

ȘURUBELNIȚE PENTRU ȘURUBELNIȚE, 1/2", CU DINȚI MULTIPLI INTERNI, M5-M16, 26 DE BUCĂȚI

12,5 mm (1/2"), oțel special crom vanadiu S2

- ▶ 55 mm lungime M5 - M6 - M8 - M8 - M9 - M10 - M12 - M14 - M16
- ▶ 100 mm lungime M5 - M6 - M8 - M8 - M9 - M10 - M12 - M14
- ▶ 140 mm lungime M5 - M6 - M8 - M8 - M9 - M10 - M12 - M14
- ▶ 200 mm lungime M8 - M10 - M12 - M14



04424L 317,60 LEI*

ȘURUBELNIȚE DE ȘURUBELNIȚĂ, 1/2", PROFIL RB, M5-M14, 32 DE BUCĂȚI

12,5 mm (1/2"), oțel special crom vanadiu S2 55 și 100 mm lungime M5 - M6 - M7 - M8 - M9 - M10 - M12 - M13 - M14 140 și 200 mm lungime M8 - M9 - M10 - M10.3 - M12 - M13 - M14

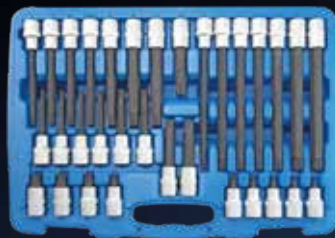

04422L 317,60 LEI*

ȘURUBELNIȚE DE ȘURUBELNIȚĂ, 1/2", PROFIL T, T20-T70, 32 DE BUCĂȚI

12,5 mm (1/2") de acționare, oțel special S2 cu crom vanadiu.

- ▶ 55 și 100 mm lungime T20 - T25 - T27 - T30 - T40 - T45 - T50 - T55 - T60 - T70
- ▶ 140 și 200 mm lungime T40 - T45 - T50 - T50 - T55 - T60 - T70

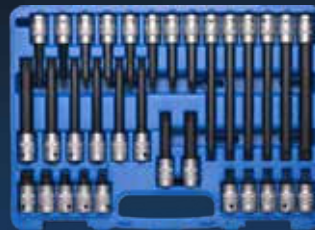

04423L 317,60 LEI*

SORTIMENT DE BIȚI, 1/4", 208 BUCĂȚI

inclusiv un suport magnetic pentru șurubelniță, un suport magnetic pentru biți cu schimbare rapidă și un adaptor pentru soclu de 1/4"



04141L 158,60 LEI*

PIULIȚE SPECIALE PENTRU PIULIȚE DE ROATĂ, FORD, 2 PIESE

Set special pentru piulițe de roată cu capace din oțel inoxidabil, așa cum este adesea utilizat de Ford. În timp, capacele din oțel inoxidabil se pierd, iar inserțiile normale pentru piulițele de roată sunt apoi prea mari pentru piulițele de roată și deteriorează hexagonul.

Setul conține 2 inserții speciale pentru piulițe de roată cu dimensiunile 18,5 / 19,5 / 20,5 și 21,5 mm.



07884L 106,90 LEI*

SET DE BURGHIE ROTATIVE, HSS-G TIN, 170 DE PIESE

- ▶ Fabricat în conformitate cu DIN 338 HSS-G, rectificat.
- ▶ Nitruțate cu titan pentru o durată de viață lungă a sculei
- ▶ 10 bucăți fiecare 1,0 - 8,0 x 0,5 mm de creștere
- ▶ 5 bucăți fiecare 8,5 - 10,0 x 0,5 mm în creștere
- ▶ În casetă metalică



80210L 476,60 LEI*

SET DE TĂIERE A FILETELOR, TIN, M2-M18, 110 PIESE

- ▶ Nitruțat de titan
- ▶ M2 - M18
- ▶ Filet standard
- ▶ Filet fin
- ▶ Cheie pentru robinet
- ▶ Suport de matriță
- ▶ adaptor



82251L 595,80 LEI*

MONTAREA PLĂCII CU ROLE

din plastic, de formă ergonomică, cu tăvițe laterale pentru piese mici.

- ▶ 6 roțile
- ▶ Capacitate de încărcare de 130 kg



20950L 158,60 LEI*

TAVĂ PENTRU PIESE MICI, MAGNETICĂ

Magnetic, din oțel inoxidabil



07356L 23,50 LEI*

TAVĂ PENTRU PIESE MICI, MAGNETICĂ

Cu magnet de fixare, permite depozitarea pieselor nemagnetice



07358L 31,40 LEI*

SCARĂ CU TREPTE, DIN ALUMINIU, PLIABILĂ, 1 TREPĂ

- ▶ Max. Capacitate de încărcare: 150 kg
- ▶ Fabricat din aluminiu
- ▶ Greutate: 1,70 kg

Dimensiuni:

- ▶ Desfăcută: 440 x 190 x 680 mm
- ▶ Pliată: 440 x 62,50 x 610 mm



20921L 146,70 LEI*

PLATFORMĂ DE LUCRU, DIN ALUMINIU, PLIABILĂ

Platformă de lucru practică pentru zonele greu accesibile.

- ▶ Dimensiuni 127 x 38 x 49,5 cm (L x l x în)
- ▶ Se pliază pentru a economisi spațiu
- ▶ Construcție robustă din aluminiu
- ▶ Profil antiderapant pe platformă
- ▶ Sarcină maximă de 150 kg



20920L 393,50 LEI*

SCARĂ CU TREPTE, DIN ALUMINIU, PLIABILĂ, 3 TREPTE

- ▶ Max. Capacitate de încărcare: 150 kg
- ▶ Fabricat din aluminiu
- ▶ Greutate: 2,60 kg

Dimensiuni:

- ▶ Desfăcută: 400 x 180 x 230 mm
- ▶ Pliată: 400 x 270 x 280 mm



20922L 218,20 LEI*

NOUA PNEUMATICĂ IMPACT EDIȚIE DE CHEI!

DESIGNED
IN GERMANY

NEW
PRODUCT

CHEIE PNEUMATICĂ CU IMPACT, 1/2", 1.300 NM, 118 MM LUNGIME TOTALĂ

- ▶ Lungime totală foarte scurtă de 118 mm
- ▶ Mecanism de impact cu ciocan dublu de înaltă performanță
- ▶ Selecție de cuplu de 3 ori
- ▶ Max. Cuplu de strângere etapa a 3-a: 750 Nm
- ▶ Max. Cuplu de slăbire: 1.300 Nm
- ▶ Lucru fără oboseală datorită greutateii reduse de 1.300 g
- ▶ Comutare cu o singură mână pentru rotația în sensul acelor de ceasornic/în sensul invers acelor de ceasornic
- ▶ Vibrații foarte reduse
- ▶ Mâner ergonomic cu 2 componente (TPR+nylon) cu textură specială pentru lucru antiderapant
- ▶ Include fișă de aer comprimat de 1/4"
- ▶ „Proiectat în Germania



S3465 278,00 LEI*

CHEIE CU IMPACT CU AER COMPRIMAT, 1/2", 1.800 NM

- ▶ Mecanism de impact cu două ciocane de înaltă performanță
- ▶ Selecție cuplu de cuplu de 3 ori
- ▶ Max. Cuplu de strângere etapa a 3-a: 1.200 Nm
- ▶ Max. Cuplu de slăbire: 1.800 Nm
- ▶ Lucru fără oboseală datorită greutateii reduse
- ▶ Comutare cu o singură mână pentru rotația în sensul acelor de ceasornic/în sensul invers acelor de ceasornic
- ▶ Vibrații foarte reduse
- ▶ Mâner ergonomic cu 2 componente (TPR+nylon) cu textură specială pentru lucru antiderapant
- ▶ Include fișă de aer comprimat de 1/4"
- ▶ „Proiectat în Germania



S3460 258,20 LEI*

CHEIE CU IMPACT CU AER COMPRIMAT, 3/4", 1.900 NM

- ▶ Mecanism de impact cu două ciocane de înaltă performanță
- ▶ Selecție cuplu de cuplu de 3 ori
- ▶ Max. Cuplu de strângere etapa a 3-a: 1.300 Nm
- ▶ Max. Cuplu de slăbire: 1.900 Nm
- ▶ Lucru fără oboseală datorită greutateii reduse
- ▶ Comutare cu o singură mână pentru rotația în sensul acelor de ceasornic/în sensul invers acelor de ceasornic
- ▶ Vibrații foarte reduse
- ▶ Mâner ergonomic cu 2 componente (TPR+nylon) cu textură specială pentru lucru antiderapant
- ▶ Include fișă de aer comprimat de 1/4"
- ▶ „Proiectat în Germania



S3470 278,00 LEI*

CHEIE PNEUMATICĂ CU IMPACT, 1/4", 9 PIESE

Special conceput pentru îndepărtarea bujiilor incandescente griplate.

- ▶ Cuplu de slăbire reglabil în 4 trepte
- ▶ Cuplu de deșurubare de la 10 - 40 Nm
- ▶ 5 inserții hexagonale IMPACT de 50 mm lungime, 8 - 12 mm



S3224 751,20 LEI*

CHEIE CU IMPACT CU AER COMPRIMAT, 3/4", 1.750 NM

20 mm (3/4") unitate

- ▶ Mecanism de impact cu ciocan dublu de înaltă performanță
- ▶ Lucru fără oboseală datorită greutateii proprii reduse
- ▶ Comutare pentru rotație în sensul acelor de ceasornic/în sensul acelor de ceasornic
- ▶ Vibrații foarte reduse
- ▶ Selecție de 3 ori a cuplului
- ▶ Cu mâner antiderapant
- ▶ Include mufă pentru aer comprimat de 1/4"



AICI MERGE
LA VIDEO

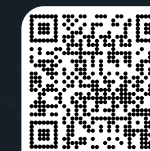

S3266 397,10 LEI*

CHEIE PNEUMATICĂ CU IMPACT UNGHIULAR, 1/2", 450 NM

12,5 mm (1/2") unitate

- ▶ Cu o înălțime totală extrem de redusă de 69 mm, pentru locuri greu accesibile
- ▶ Mecanism de impact cu ciocane Jumbo pentru slăbirea șuruburilor strânse
- ▶ Lucru fără oboseală datorită greutateii extrem de reduse (1,16 kg)
- ▶ Comutare cu o singură mână pentru rotirea în sensul acelor de ceasornic / antiiorar
- ▶ Selecție de 3 ori a cuplului de torsiune în rotația în sensul acelor de ceasornic
- ▶ Include mufă pentru aer comprimat de 6,3 mm (1/4")



S3296 715,00 LEI*

CHEIE CU IMPACT CU AER COMPRIMAT, 1/2", 1.756 NM

12,5 mm (1/2") unitate

- ▶ Mecanism de impact cu două ciocane de înaltă performanță
- ▶ Lucru fără oboseală datorită greutateii extrem de reduse
- ▶ Comutare pentru rotație în sensul acelor de ceasornic/în sens invers acelor de ceasornic
- ▶ Ușor pentru urechi datorită nivelurilor scăzute de presiune acustică
- ▶ Vibrații foarte reduse
- ▶ Selecție de 3 ori a cuplului
- ▶ Cu mâner antiderapant
- ▶ Include mufă pentru aer comprimat de 6,3 mm (1/4")



S3276 635,60 LEI*

CHEIE CU IMPACT CU AER COMPRIMAT, 3/4", 3.200 NM

20 mm (3/4") unitate

- ▶ Mecanism de impact cu ciocan dublu de înaltă performanță
- ▶ Carcasă din aluminiu foarte ușoară
- ▶ Prietenos pentru auz datorită nivelurilor scăzute de presiune acustică
- ▶ Vibrații reduse
- ▶ Selecție de cuplu de 3 ori
- ▶ Cu mâner antiderapant
- ▶ Include fișă pentru aer comprimat de 10 mm (3/8")



S3277 2.145,90 LEI*

CHEIE PNEUMATICĂ CU PERCUȚIE, 1/4", 110 NM

- ▶ Cu un cuplu de eliberare de 110 Nm
- ▶ Prelungire hexagonală: 6,3 mm (1/4")
- ▶ Viteză maximă: 13.000 rpm.
- ▶ Schimbarea direcției fără schimbarea aderenței
- ▶ Inclusiv fișă de aer comprimat de 6,3 mm (1/4")



S3231 238,10 LEI*

CHEIE CU IMPACT CU AER COMPRIMAT, 1", 3.800 NM

25 mm (1") unitate

- ▶ Ax de acționare scurt
- ▶ Mecanism de impact cu ciocan dublu de înaltă performanță
- ▶ Carcasă din aluminiu foarte ușoară
- ▶ Vibrații reduse
- ▶ Selecție de cuplu de 3 ori
- ▶ Inclusiv fișă de aer comprimat de 12,5 mm (1/2")



S3279 3.020,40 LEI*

ȘURUBELNIȚĂ PNEUMATICĂ CU CLICHET IMPACT, 1/2", 122 NM

Pentru slăbirea și strângerea conexiunilor cu șuruburi deosebit de strânse.

Caracteristici speciale:

- ▶ Mecanism de impact cu știfturi
- ▶ Fără recul și, prin urmare, ușor pentru articulații
- ▶ Mâner izolat la rece și antiderapant
- ▶ Include fișă de aer comprimat de 1/4"
- ▶ Comutare ușoară (stânga/dreapta)



S3290 794,50 LEI*

CHEIE CU IMPACT CU AER COMPRIMAT, 1", 3.800 NM

25 mm (1") unitate

- ▶ Ax de acționare lungă, 210 mm
- ▶ Mecanism de impact cu ciocan dublu de înaltă performanță
- ▶ Carcasă din aluminiu foarte ușoară
- ▶ Vibrații reduse
- ▶ Selecție de cuplu de 3 ori
- ▶ Include fișă pentru aer comprimat de 12,5 mm (1/2")



S3280 3.485,40 LEI*

CHEIE CU IMPACT CU AER COMPRIMAT, 1/2", 1.300 NM

12,5 mm (1/2") unitate

- ▶ Mecanism de impact cu două ciocane de înaltă performanță
- ▶ Lucru fără oboseală datorită greutatei extrem de reduse
- ▶ Comutare pentru rotație în sensul acelor de ceasornic/în sens invers acelor de ceasornic
- ▶ Ușor pentru urechi datorită nivelurilor scăzute de presiune acustică
- ▶ Vibrații foarte reduse
- ▶ Selectare de 3 ori a cuplului
- ▶ Cu mâner antiderapant
- ▶ Include mufă pentru aer comprimat de 6,3 mm (1/4")



S3275 715,00 LEI*

MINI-ȘURUBELNIȚĂ PNEUMATICĂ CU CLICHET, 1/4" ȘI 3/8"

- ▶ Cu transmisii interschimbabile (1/4" și 3/8")
- ▶ Cap de clichet protejat împotriva murdăriei
- ▶ Comutare (stânga/dreapta) prin re poziționarea dispozitivului de acționare
- ▶ Mâner izolat la rece și antiderapant
- ▶ Lucru fără oboseală datorită greutatei proprii extrem de reduse
- ▶ Evacuarea aerului de evacuare dirijată în spate prin mâner
- ▶ Include fișă de aer comprimat de 1/4"
- ▶ Vibrații foarte reduse



S3291 595,80 LEI*

ȘURUBELNIȚĂ PNEUMATICĂ CU CLICHET, 1/4", 41 NM

- ▶ Lucru fără oboseală datorită greutatei proprii extrem de reduse
- ▶ Ușor pentru auz datorită nivelului scăzut de presiune acustică
- ▶ Evacuarea aerului de evacuare este direcționată în spate prin mâner
- ▶ Vibrații foarte reduse
- ▶ Mâner izolat la rece și antiderapant



S3281 349,40 LEI*

ȘURUBELNIȚĂ PNEUMATICĂ CU CLICHET, 3/8", 41 NM

- ▶ Cap de clichet protejat împotriva murdăriei
- ▶ Comutare ușoară (stânga / dreapta)
- ▶ Evacuarea aerului de evacuare dirijată în spate prin mâner
- ▶ Mâner izolat la rece și antiderapant
- ▶ Include fișă pentru aer comprimat de 6,3 mm (1/4")



S3282 496,40 LEI*

ȘURUBELNIȚĂ PNEUMATICĂ CU CLICHET, 1/2", 68 NM

- ▶ Lucru fără oboseală datorită greutateii extrem de reduse
- ▶ Nu afectează auzul datorită nivelului scăzut de presiune acustică
- ▶ Aerul de evacuare este direcționat în spate prin mâner
- ▶ Vibrații foarte reduse
- ▶ Mâner izolat la rece și antiderapant



S3283 556,10 LEI*

POLIZOR UNGHIULAR PNEUMATIC

Motorul pneumatic puternic este ideal pentru lucrări de șlefuire, tăiere și degroșare.

- ▶ Putere: 1,04 Kw (1,4 CP)
- ▶ Turații: 12.000 rpm
- ▶ Pentru discuri de rectificat de max. ø 125 x 22,2 mm
- ▶ Pentru discuri de șlefuit cu grosimea de 0,8 - 6 mm
- ▶ Filetul axului: M14 x 2
- ▶ Inclusiv fișă de cuplare



S3297 794,50 LEI*

POLIZOR UNGHIULAR PNEUMATIC, 16 PIESE

Potrivit pentru lucrări minore de retușuri, în special în zonele greu accesibile.

- ▶ Max. 20.000 de rotații pe minut
- ▶ Pentru discuri cu ø max. 50 mm, gaură de montare ø 10 mm
- ▶ Inclusiv fișă de aer comprimat de 1/4"

Setul conține următoarele componente:

- ▶ 1 mini polizor unghiular cu aer comprimat
- ▶ 9 discuri de șlefuit de ø 50 mm
- ▶ 5 x discuri de tăiere ø 50 mm
- ▶ 1 pereche de ochelari de protecție



S3294 516,30 LEI*

PISTOL DE AER CU 2 CĂI, CU REGULATOR ȘI DUZĂ VENTURI, 5 PIESE

- ▶ Permite reglarea presiunii de lucru prin intermediul funcției „Flow Control”.
- ▶ Cu trei duze interschimbabile
- ▶ Conexiune pentru aer comprimat: 1/4"

Conține::

- ▶ Pistol de aer cu 2 căi
- ▶ Duză scurtă: 24 mm
- ▶ Duză lungă: 119 mm
- ▶ Duză Venturi: 83 mm
- ▶ Protecție din plastic împotriva zgârieturilor pentru duza lungă



S25011L 102,90 LEI*

POLIZOR DE MATRIȚE CU AER COMPRIMAT, 1/4", 17 PIESE

ultra-compact, cu 10 pietre de șlefuit și unitate de ceață de ulei. Pentru utilizare în locuri greu accesibile, în zona de tuning pentru lucrul la conductele de admisie etc.

- ▶ Diametrul axului capetelor de șlefuire și frezare 3 mm
- ▶ Lungime de numai 135 mm (fără furtun), diametru de 16 mm
- ▶ Foarte ușoară - sub 200 g fără furtun



S3263 150,60 LEI*

POLIZOR PNEUMATIC DE DEBITAT, VERSIUNEA LUNGĂ

- ▶ Cap extra lung și plat
- ▶ Pentru dimensiunea discului de tăiere ø 100 mm
- ▶ Suport pentru disc de tăiere 16 mm
- ▶ Turație în gol 14.000 rpm



S3268 635,60 LEI*

DALTĂ PNEUMATICĂ VIBRO, 9 PIESE

cu 4 dălți diferite, cuplaj pentru aer comprimat și șurub de reglare a presiunii

- ▶ Ciocan pneumatic de dălțuire 150 mm cu arc de reținere
- ▶ Presiune de lucru: 6,2 bar (90 psi)
- ▶ Consum de aer: 113 l/min
- ▶ Racord de aer din conductă: 1/4"
- ▶ Suflare: 3000/min



S3213 134,70 LEI*

ȘLEFUIȚOR DE LUSTRIRE CU AER COMPRIMAT, 5 PIESE

Potrivit pentru lucrări minore de retușare sau pentru lustruirea lentilelor farurilor.

Caracteristici speciale:

- ▶ Viteză de rotație reglabilă
- ▶ Max. 3.200 de rotații pe minut
- ▶ Aerul de evacuare este direcționat în spate prin mâner
- ▶ Inclusiv fișă de aer comprimat de 1/4"

Setul conține următoarele componente:

- ▶ 1 polizor cu aer comprimat
- ▶ 1 disc de montare cu bandă Velcro, ø 75 mm
- ▶ 2 bureți de lustruire (galben și alb), ø 90 mm
- ▶ 1 tampon de lustruire, ø 90 mm

Accesorii de lustruire de înlocuire și discuri de polizare de înlocuire disponibile separat!

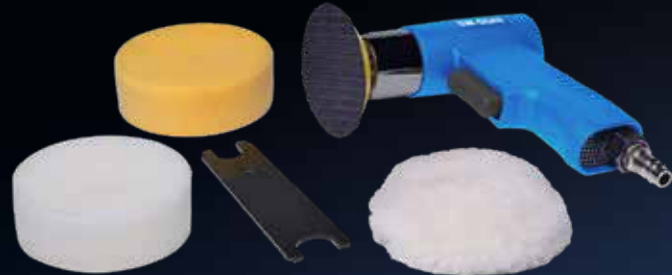

S3292 540,20 LEI*

DALTĂ PNEUMATICĂ VIBRO, 8 PIESE

Conține 5 dălți de impact diferite cu profiluri diferite. Ideal pentru sprijin, de ex:

- ▶ La slăbirea piulițelor ruginite și a îmbinărilor cu șuruburi
- ▶ La presarea conului articulației de susținere din articulația de direcție
- ▶ La utilizarea de substanțe de îndepărtare a ruginii, deoarece acestea pătrund mai adânc datorită vibrațiilor
- ▶ Inclusiv racord de conectare a aerului comprimat de 1/4"
- ▶ Cu mandrină cu schimbare rapidă
- ▶ Cu amortizare a reculului
- ▶ Axul dălții: rotund 10 mm
- ▶ Cursă de lucru: 10 mm

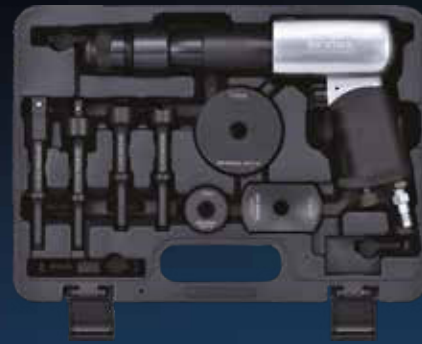

S3211 794,50 LEI*

PLĂCUȚĂ VELCRO, Ø 2", M6 X 1 MM

Potrivit pentru utilizarea cu șlefuitorul pneumatic de lustruire S3292 și cu șlefuitorul pneumatic cu orbită aleatorie S3293.

- ▶ M6 x 1 mm



S3293-33 45,90 LEI*

PLĂCUȚĂ VELCRO, Ø 3", M6 X 1 MM

Potrivit pentru utilizarea cu șlefuitorul pneumatic de lustruire S3292 și cu șlefuitorul pneumatic cu orbită aleatorie S3293.

- ▶ M6 x 1 mm



S3292-33 51,90 LEI*

HÂRTIE ABRAZIVĂ



DESCRIERE ARTILERIE PREȚ	ARTILE	PRICE
Hârtie abrazivă, ø 50 mm, cereale 60, 10 piese	S3293-50/60	22,30 LEI*
Hârtie abrazivă, ø 50 mm, cereale 80, 10 piese	S3293-50/80	22,30 LEI*
Hârtie abrazivă, ø 50 mm, cereale 120, 10 piese	S3293-50/120	22,30 LEI*
Hârtie abrazivă, ø 50 mm, cereale 180, 10 piese	S3293-50/180	22,30 LEI*
Hârtie abrazivă, ø 50 mm, cereale 240, 10 piese	S3293-50/240	22,30 LEI*
Hârtie abrazivă, ø 50 mm, cereale 320, 10 piese	S3293-50/320	22,30 LEI*
Hârtie abrazivă, ø 50 mm, cereale 400, 10 piese	S3293-50/400	22,30 LEI*
Hârtie abrazivă, ø 50 mm, cereale 600, 10 piese	S3293-50/600	22,30 LEI*
Hârtie abrazivă, ø 50 mm, cereale 1000, 10 piese	S3293-50/1000	22,30 LEI*
Hârtie abrazivă, ø 50 mm, cereale 1500, 10 piese	S3293-50/1500	22,30 LEI*
Hârtie abrazivă, ø 50 mm, cereale 2000, 10 piese	S3293-50/2000	22,30 LEI*
Hârtie abrazivă, ø 75 mm, cereale 60, 10 piese	S3293-75/60	26,20 LEI*
Hârtie abrazivă, ø 75 mm, cereale 80, 10 piese	S3293-75/80	26,20 LEI*
Hârtie abrazivă, ø 75 mm, cereale 120, 10 piese	S3293-75/120	26,20 LEI*
Hârtie abrazivă, ø 75 mm, cereale 180, 10 piese	S3293-75/180	26,20 LEI*
Hârtie abrazivă, ø 75 mm, cereale 240, 10 piese	S3293-75/240	26,20 LEI*
Hârtie abrazivă, ø 75 mm, cereale 320, 10 piese	S3293-75/320	26,20 LEI*
Hârtie abrazivă, ø 75 mm, cereale 400, 10 piese	S3293-75/400	26,20 LEI*
Hârtie abrazivă, ø 75 mm, cereale 600, 10 piese	S3293-75/600	26,20 LEI*
Hârtie abrazivă, ø 75 mm, cereale 1000, 10 piese	S3293-75/1000	26,20 LEI*
Hârtie abrazivă, ø 75 mm, cereale 1500, 10 piese	S3293-75/1500	26,20 LEI*
Hârtie abrazivă, ø 75 mm, cereale 2000, 10 piese	S3293-75/2000	26,20 LEI*

ATAȘAMENT DE SCALARE CU AC

Accesorii cu ac de scalare cu ac este utilizat pentru a îndepărta acoperiri de pe piese metalice solide. Cu acele sale, este unealta perfectă pentru îndepărtarea ruginii de pe jantele roților, piesele de cadru sau gardurile de fier, de exemplu. De asemenea, poate fi folosit pentru a îndepărta fără probleme vopseaua, tencuiala sau betonul. Accesoriul poate fi utilizat cu dălțile pneumatice din seturile S3211 și S3213, de exemplu.

Caracteristici:

- ▶ 19 ace, diametru per ac: 2,8 mm.
- ▶ Diametrul filetului de montare ~ 30,5 mm
- ▶ Diametrul știftului interior: 10,1 mm



S3215 113,30 LEI*

BURETE DE LUSTRIȚ, DUR, Ø 90 MM, 5 BUCĂȚI

potrivit pentru utilizarea cu mini-șlefuitorul pneumatic de lustruire S3292.

- ▶ Grosime: tare
- ▶ Diametru: 90 mm



S3292-H 188,80 LEI*

BURETE DE LUSTRIȚ, MEDIU, Ø 90 MM, 5 BUCĂȚI

Potrivit pentru utilizarea cu mini-șlefuitorul pneumatic de lustruire S3292.

- ▶ Grosime: medie
- ▶ Diametru: 90 mm



S3292-M 188,80 LEI*

BURETE DE LUSTRIȚ, MOALE, Ø 90 MM, 5 BUCĂȚI

Potrivit pentru utilizarea cu mini-șlefuitorul pneumatic de lustruire S3292.

- ▶ Grosime: moale
- ▶ Diametru: 90 mm



S3292-W 188,80 LEI*

DISC DE TĂIERE PENTRU METAL, Ø 50 MM, 10 BUCĂȚI

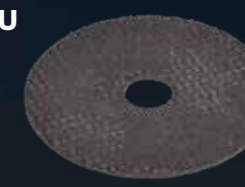

S3294-T 67,20 LEI*

DISC DE DEGROȘARE, Ø 50 MM, 10 BUCĂȚI



S3294-80 99,00 LEI*

TAMPON DE LUSTRIȚ, Ø 90 MM, 5 BUCĂȚI

Potrivit pentru utilizarea cu mini-șlefuitorul pneumatic de lustruire S3292. Tampon de lustruire fabricat din 100 % lână pentru un finisaj lucios. Cu un diametru de 90 mm, tamponul de lustruire este potrivit și pentru mașinile de lustruit mai mici. Se fixează cu ajutorul unui velcro. Se poate spăla.



S3292-L 264,30 LEI*

REGULATOR DE PRESIUNE, DIGITAL, 0,2-11 BAR

cu afișaj digital, pentru compresoare.

- ▶ Reglabil la infinit de la 0,2 - 11 bar
- ▶ Protejează dispozitivele de aer comprimat prin reducerea presiunii compresorului
- ▶ Poate fi montat pe dispozitiv sau pe distribuitorul de aer / compresor



25048L 178,50 LEI*

FURTUN SPIRALAT PENTRU AER COMPRIMAT

cu cuplaje cu eliberare rapidă placate cu nichel.

- ▶ Diametrul interior al furtunului: 10 mm
- ▶ Diametrul exterior al furtunului: 14 mm
- ▶ Lungime totală (extinsă): 10 m
- ▶ Material: Poliuretan
- ▶ Presiunea de spargere: 20,7 bar / 300 psi
- ▶ Presiune de lucru: 6,9 bar / 100 psi
- ▶ Filet de conectare: 10 mm (3/8")



25051L 118,80 LEI*

PISTOL DE SABLARE CU AER COMPRIMAT

- ▶ Carcasă ABS grea
- ▶ Recipient pentru nisip de sablare cu o capacitate de 600 cm³
- ▶ Pentru utilizare cu granulație normală de oxid de aluminiu de la F46 la F100
- ▶ Vârf din oțel de 5 mm



25070L 158,60 LEI*

PISTOL DE SABLARE CU AER COMPRIMAT, 6 PIESE

Ideal pentru numeroase aplicații pe caroserie și pe toate suprafețele metalice. Pentru îndepărtarea vopselelor vechi, a ruginii și a murdăriei mari.

- ▶ Consum de aer max. 350 l/min.
- ▶ Presiune de lucru 4 - 12 bar



25065L 158,60 LEI*

ROLĂ DE FURTUN PENTRU AER COMPRESAT, 15 METRI

Potrivit pentru montare pe perete și pe tavan, furtun din PVC cu opritor reglabil.

- ▶ Furtun utilizabil de 15 m
- ▶ Extensie a furtunului blocabilă la 0,1 m fiecare
- ▶ Racord pentru furtun de 0,5 m
- ▶ Complet cu racorduri cu eliberare rapidă de 1/4"
- ▶ Cu retractor automat
- ▶ Diametrul interior al furtunului: 12,5 mm
- ▶ Diametrul exterior al furtunului: 18,8 mm



25061L 556,10 LEI*

ROLĂ DE FURTUN PENTRU AER COMPRIMAT, 30 DE METRI

cu furtun de aer comprimat de 30 m.

- ▶ Diametru interior 8 mm
- ▶ Diametru exterior 12 mm
- ▶ Conexiune pentru aer comprimat de 6,3 mm (1/4")
- ▶ Pe o platformă rotativă de 360°.



25047L 556,10 LEI*

CHEIE CU IMPACT AKKU, 1/2", 900 NM, 18V

Cheia cu impact fără fir de la SW-Stahl combină cuplul mare cu cea mai recentă tehnologie. Caracteristici speciale:

- ▶ Motor fără perii care nu necesită întreținere (cu 30% mai eficient decât motorul cu perii)
- ▶ Funcționează mai mult timp cu aceeași capacitate a bateriei
- ▶ 2x baterie Li-Ion, 18V - 5Ah
- ▶ Baterii cu indicator al nivelului de încărcare
- ▶ Iluminare cu LED-uri luminoase a zonei de lucru, se stinge după 15 secunde când nu este utilizată



S3300 1.549,70 LEI*

SUFLANTĂ DE AER CALD, 2.000 W

- ▶ Consumul de energie 2000 wați
- ▶ Nivelul 1: 350°C / 300 l/min.
- ▶ Nivelul 2: 550°C / 500 l/min.



62005SB 118,80 LEI*

CÂȘTIGĂTORII CU O PUTERE SUPLIMENTARĂ



DESIGNED
IN GERMANY

red dot winner 2023

CHEIE DINAMOMETRICĂ PROFESIONALĂ, 1/2", 20-100 NM

- ▶ Cheie de torsiune calibrată cu certificat și număr de serie
- ▶ Precizie de ± 4%.
- ▶ Pentru strângere controlată în sensul acelor de ceasornic
- ▶ Cu cap cu clichet reversibil
- ▶ Afișare numerică directă a valorii de cuplu dorite
- ▶ Blocare sigură a mânerului rotativ prin intermediul unui buton de apăsare
- ▶ Gradație foarte fină
- ▶ Mâner cu două componente optimizat din punct de vedere ergonomic
- ▶ Ușor de întreținut, deoarece sunt disponibile kituri de reparații

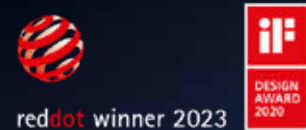

03873L 436,80 LEI*

CHEIE DINAMOMETRICĂ PROFESIONALĂ, 1/2", 40-200 NM

- ▶ Cheie de torsiune calibrată cu certificat și număr de serie
- ▶ Precizie de ± 4%.
- ▶ Pentru strângere controlată în sensul acelor de ceasornic
- ▶ Cu cap cu clichet reversibil
- ▶ Afișare numerică directă a valorii de cuplu dorite
- ▶ Blocare sigură a mânerului rotativ prin intermediul unui buton de apăsare
- ▶ Gradație foarte fină
- ▶ Mâner cu două componente optimizat din punct de vedere ergonomic
- ▶ Ușor de întreținut, deoarece sunt disponibile kituri de reparații

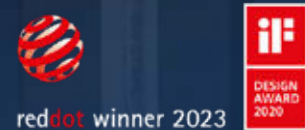

03874L 436,80 LEI*

CHEIE DINAMOMETRICĂ PROFESIONALĂ, 3/4", 150-750 NM

- ▶ Cheie de torsiune calibrată cu certificat și număr de serie
- ▶ Precizie de ± 4%.
- ▶ Pentru strângere controlată în sensul acelor de ceasornic
- ▶ Cu cap cu clichet reversibil
- ▶ Afișare numerică directă a valorii de cuplu dorite
- ▶ Blocare sigură a mânerului rotativ prin intermediul unui buton de apăsare
- ▶ Gradație foarte fină
- ▶ Mâner cu două componente optimizat din punct de vedere ergonomic
- ▶ Ușor de întreținut, deoarece sunt disponibile kituri de reparații

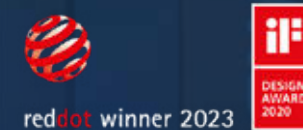

03877L 2384,40 LEI*

CHEIE DINAMOMETRICĂ PROFESIONALĂ, 1", 200-1.000 NM

- ▶ Cheie de torsiune calibrată cu certificat și număr de serie
- ▶ Precizie de ± 4%.
- ▶ Pentru strângere controlată în sensul acelor de ceasornic
- ▶ Cu cap cu clichet reversibil
- ▶ Afișare numerică directă a valorii de cuplu dorite
- ▶ Blocare sigură a mânerului rotativ prin intermediul unui buton de apăsare
- ▶ Gradație foarte fină
- ▶ Mâner cu două componente optimizat din punct de vedere ergonomic
- ▶ Ușor de întreținut, deoarece sunt disponibile kituri de reparații

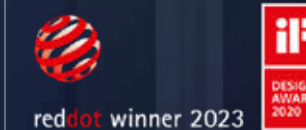

03878L 2778,30 LEI*

CHEIE DINAMOMETRICĂ PROFESIONALĂ, 1/2", 60-340 NM

- ▶ Cheie de torsiune calibrată cu certificat și număr de serie
- ▶ Precizie de ± 4%.
- ▶ Pentru strângere controlată în sensul acelor de ceasornic
- ▶ Cu cap cu clichet reversibil
- ▶ Afișare numerică directă a valorii de cuplu dorite
- ▶ Blocare sigură a mânerului rotativ prin intermediul unui buton de apăsare
- ▶ Gradație foarte fină
- ▶ Mâner cu două componente optimizat din punct de vedere ergonomic
- ▶ Ușor de întreținut, deoarece sunt disponibile kituri de reparații

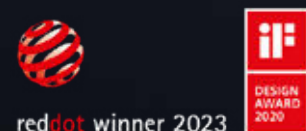

03875L 572,00 LEI*

CHEIE DINAMOMETRICĂ PROFESIONALĂ, 3/4", 110-550 NM

- ▶ Cheie de torsiune calibrată cu certificat și număr de serie
- ▶ Precizie de ± 4%.
- ▶ Pentru strângere controlată în sensul acelor de ceasornic
- ▶ Cu cap cu clichet reversibil
- ▶ Afișare numerică directă a valorii de cuplu dorite
- ▶ Blocare sigură a mânerului rotativ prin intermediul unui buton de apăsare
- ▶ Gradație foarte fină
- ▶ Mâner cu două componente optimizat din punct de vedere ergonomic
- ▶ Ușor de întreținut, deoarece sunt disponibile kituri de reparații

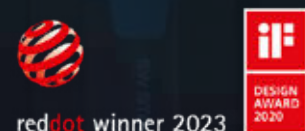

03876L 2.082,30 LEI*

CHEIE DINAMOMETRICĂ PROFESIONALĂ, 1/4", 5-25 NM

- ▶ Cheie de torsiune calibrată cu certificat și număr de serie
- ▶ Precizie de ± 4%.
- ▶ Pentru strângere controlată în sensul acelor de ceasornic
- ▶ Cu cap cu clichet reversibil
- ▶ Afișare numerică directă a valorii de cuplu dorite
- ▶ Blocare sigură a mânerului rotativ prin intermediul unui buton de apăsare
- ▶ Gradație foarte fină
- ▶ Mâner cu două componente optimizat din punct de vedere ergonomic
- ▶ Ușor de întreținut, deoarece este disponibil un kit de reparații



03871L 397,10 LEI*

CHEIE DINAMOMETRICĂ PROFESIONALĂ, 3/8", 10-50 NM

- ▶ Cheie de torsiune calibrată cu certificat și număr de serie
- ▶ Precizie de ± 4%.
- ▶ Pentru strângere controlată în sensul acelor de ceasornic
- ▶ Cu cap cu clichet reversibil
- ▶ Afișare numerică directă a valorii de cuplu dorite
- ▶ Blocare sigură a mânerului rotativ prin intermediul unui buton de apăsare
- ▶ Gradație foarte fină
- ▶ Mâner cu două componente optimizat din punct de vedere ergonomic
- ▶ Ușor de întreținut, deoarece sunt disponibile kituri de reparații

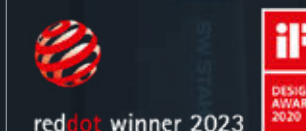

03872L 3.971,0 LEI*

CHEIE DINAMOMETRICĂ PROFESIONALĂ CU UNELTE DE INSERȚIE, 40-200 NM, SET DE 9 PIESE

- ▶ Cheie dinamometrică calibrată cu certificat de calibrare și număr de serie
- ▶ Conexiune cu fișă pentru unelte de inserție de 14 x 18 mm
- ▶ Afișare numerică directă a valorii de cuplu dorite

Conținut:

- ▶ Cheie dinamometrică profesională cu cheie de torsiune cu soclu pătrat, 14 x 18 mm, 40-200 Nm
- ▶ Șurubelniță cu clichet reversibil de 12,5 mm (1/2")
- ▶ Cheie inelară cu soclu în mărimile 13, 15, 16, 17, 18, 19, 21 mm

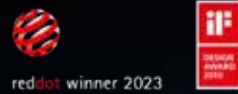

03880L 1.270,30 LEI*

CHEIE DINAMOMETRICĂ PROFESIONALĂ, PENTRU ACȚIONARE PĂTRATĂ, 40-200 NM

- ▶ Conexiune cu fișă pentru unelte de inserție de 14 x 18 mm
- ▶ Capul poate fi înlocuit în câteva secunde
- ▶ Cheie dinamometrică calibrată cu certificat de calibrare și număr de serie
- ▶ Afișare numerică directă a valorii de cuplu necesare
- ▶ Blocare sigură a mânerului rotativ prin intermediul unui buton de apăsare
- ▶ Design optimizat din punct de vedere ergonomic al mânerului
- ▶ Ușor de întreținut, deoarece este disponibil un kit de reparații
- ▶ Gamă largă de unelte de inserție disponibile opțional



DESIGNED
IN GERMANY

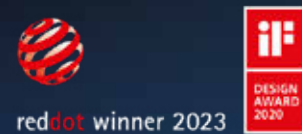

03870L 556,10 LEI*

CHEIE DINAMOMETRICĂ DE ATELIER CU INSERȚII PENTRU PIULIȚE DE ROATĂ, 1/2", 4 PIESE

- ▶ Cheie de torsiune calibrată cu certificat și număr de serie
- ▶ Precizie de ± 4%
- ▶ Pentru strângere controlată în sensul acelor de ceasornic și în sens invers acelor de ceasornic
- ▶ Cap de clichet cu cap de clichet cu filet pătrățos (cap de ciupercă)
- ▶ Scară de cuplu clar vizibilă

Conținut

- ▶ Cheie dinamometrică de atelier de 12,5 mm (1/2"), 40-200 Nm
- ▶ Inserții pentru piulițe de roată cu dimensiuni de 17 mm, 19 mm și 21 mm



03879L 397,10 LEI*

CHEIE DINAMOMETRICĂ DE ATELIER, 1/2", 40-200 NM

- ▶ Cheie de torsiune calibrată cu certificat și număr de serie
- ▶ Precizie de ± 4%
- ▶ Pentru strângere controlată la stânga și la dreapta
- ▶ Cap de clichet cu cap de clichet cu filet pătrățos (cap de ciupercă)
- ▶ Scară de cuplu clar vizibilă
- ▶ Gradație foarte fină a scalei (+/- 1 Nm)
- ▶ Blocare sigură a mânerului rotativ
- ▶ Mâner cu 2 componente optimizat din punct de vedere ergonomic
- ▶ Ușor de întreținut, deoarece este disponibil un kit de reparații



DESIGNED
IN GERMANY



03884L 397,10 LEI*

CHEIE DINAMOMETRICĂ, 3/4", 140-700 NM

- ▶ Comutabil
- ▶ Valoarea setată poate fi blocată



03941L-IMP 1.351,00 LEI*

CHEIE DINAMOMETRICĂ CU MÂNER ÎN T CU BIȚI, 2-8 NM, 13 PIESE

- ▶ Ideal pentru strângerea valorilor mici ale cuplului de strângere
- ▶ Domeniu de reglare: 2 - 8 Nm, în trepte de 0,1 Nm
- ▶ Scară ușor de citit
- ▶ Închidere hexagonală de 1/4"
- ▶ Suport magnetic
- ▶ Cu mâner din plastic practic
- ▶ Domeniul de livrare: Cheie dinamometrică cu mâner în T, 2 - 8 Nm
- ▶ 12 biți



03913L 329,50 LEI*

CHEIE DINAMOMETRICĂ DE ATELIER, 1/2", 60-340 NM

- ▶ Cheie de torsiune calibrată cu certificat și număr de serie
- ▶ Precizie de ± 4%
- ▶ Pentru strângere controlată la stânga și la dreapta
- ▶ Cap de clichet cu cap de clichet cu filet pătrățos (cap de ciupercă)
- ▶ Scară de cuplu clar vizibilă
- ▶ Gradație foarte fină a scalei (+/- 1 Nm)
- ▶ Blocare sigură a mânerului rotativ
- ▶ Mâner cu 2 componente optimizat din punct de vedere ergonomic
- ▶ Ușor de întreținut, deoarece sunt disponibile kituri de reparații

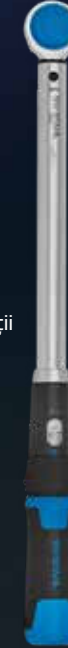

DESIGNED
IN GERMANY



03885L 516,30 LEI*

MULTIPLICATOR DE CUPLU, 1", 3.200 NM, 5 PIESE

pentru slăbirea piulițelor de roți blocate la camioane și furgonete. 25 mm (1") de acționare și ieșire cu extensie, manivelă și inserții de 32, 33 mm. Cuplu transmisibil: 3200 Nm



03966L 655,40 LEI*

STETOSCOP, ELECTRONIC

pentru detectarea deteriorărilor mecanice ale motorului, transmisiei și diferențialului, precum și a zgomotelor, cum ar fi scârțâieli și scârțâituri pe caroserie

- ▶ Volum reglabil la infinit
- ▶ Include două baterii de 9V
- ▶ Cu ax flexibil și microfon foarte sensibil
- ▶ Cu distribuitor cu 6 canale și 6 senzori
- ▶ Cu cablu de conectare de 4,8 m



S3531 595,80 LEI*

GRINDĂ DE SUSȚINERE A MOTORULUI, MAX. 250 KG

Bara transversală universală de susținere a motorului ține motorul în siguranță de jos, imediat ce suporturile laterale ale motorului au fost îndepărtate. Puntea obișnuită a motorului nu mai este necesară. Accesul liber de sus este acum posibil atunci când se lucrează la curea de distribuție, la pompa de apă sau la transmisia auxiliară.

Dimensiuni:

- ▶ Sarcina maximă a barei de tracțiune: 250 kg.
- ▶ Lungime variabilă de la 374 mm la 1.170 mm
- ▶ Braț telescopic: 230 mm extensibil
- ▶ Brațe de susținere: rotibile la 360°, găuri cu fante de 122 mm



26597L 2.304,90 LEI*

SET DE FILETARE, BUJII DE APRINDERE ȘI BUJII INCANDESCENTE, 7 PIESE

M8, M10, M12, M14, M16



03669L 675,30 LEI*

KIT DE ÎNDEPĂRTARE A ELECTROZILOR BUJIEI INCANDESCENTE, 11 PIESE

Pentru îndepărtarea rapidă a electrozilor bujiilor de incandescență rupte fără a demonta capul cilindrului. Pentru toate dimensiunile obișnuite ale bujiilor incandescente

Conține:

- ▶ 4 manșoane de ghidare, M8x1,0, M9x1,0, M10x1,0 și M10x1,25
- ▶ 2 burghie de torsiune cu prelungire, Ø2,5 mm și Ø3,2 mm
- ▶ 2 filete cu prelungire, M3x0,5 și M4x0,7
- ▶ 2 tije de extracție, M3x0,5 și M4x0,7

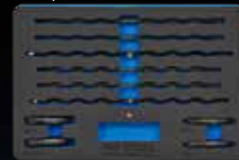

03719L 1.390,70 LEI*

CHEIE PENTRU ARBORELE COTIT, VAG

pentru polița arborelui cotit la slăbirea și strângerea șurubului central la motoarele VW 1.6l

- ▶ VW Bora, Golf, Lupo, New Beetle, Polo, Caddy
- ▶ Seat Ibiza, Cordoba
- ▶ Coduri motor: ARC, ATN, AUS, AVY, AZD, BCB



10584L 277,80 LEI*

CHEIE PENTRU ARBORELE COTIT, OPEL

Pentru a ține scripetele arborelui cotit și pentru a slăbi șurubul de fixare central.

Potrivit pentru Opel Adam, Astra J, Cascada, Corsa D, Insignia, Meriva B, Mokka, Zafira C cu motoare 1.0 / 1.2 / 1.4 l ecoFlex.



10566L 715,00 LEI*

SET DE SCULE DE REGLARE A MOTORULUI, FORD

Potrivit pentru motoarele pe benzină cu 3 cilindri EcoBoost de 1,0 l începând cu 2012 la următoarele vehicule: Ford: B-Max, C-Max, Fiesta, Ecosport, Focus, Grand C-Max, Transit Courier, Transit Connect, Tourneo Connect Coduri motor: M1CA, M1CB, M1DA, M1DC, M1DD, M1DH, M1JA, M1JC, M1JE, M1JH, M1JJ, M1JL, M1JM, M2DA, M2DB, M2DC, M2GA, M2GB, P4JA, P4JB, P4JC, P4JD, Q0JA, Q0JB, Q0JC, Q0JD, SFCA, SFCB, SFCC, SFCD, SFDA, SFDB, SFJA, SFJB, SFJC, SFJD, SFJE, SFJF, SFJH, SFJJ, SFJK, SFJL, SFJN, SFJP, XMJA, XMJB, YYJA, YYJB, YYJC, YYJD, YYJE

A se utiliza cu următoarele numere OE:

- ▶ Pin de blocare 303-732
- ▶ Spannrollen-Fixierstift 303-1054
- ▶ Unealtă de fixare a volanului 303-1602
- ▶ Unealtă de instalare a inelului de etanșare 303-1603
- ▶ Unealtă de blocare 303-1604
- ▶ Unealtă de fixare a arborelui cu came 303-1605
- ▶ Blockierwerkzeug 303-1606
- ▶ Unealtă de instalare a inelului de etanșare 303-1636
- ▶ Pivotal de fixare T10060A



26175L 1.100,60 LEI*

KIT DE DEMONTARE ȘI INSTALARE A ARCULUI DE REVENIRE, MINI / PEUGEOT / CITROËN

Unealtă specială pentru montarea și demontarea arcului de revenire de pe maneta intermediară la vehiculele Citroën, Mini și Peugeot cu distribuție variabilă. Coduri motor: Mini N12, N16, N18 PSA: EP3, EP3C, EP6, EP6C



26302L 1.192,00 LEI*

MULTIPLICATOR DE CUPLU, FORD

pentru slăbirea și strângerea șurubului central de fixare a scripetelui arborelui cotit. Multiplicatorul de cuplu are un raport de transmisie de 1:5. Instrumentul este esențial atunci când se lucrează la următoarele motoare Ford: 1.0 EcoBoost, 1.0 Duratec, 1.1 Duratec, 2.0 Duratorq-TDCi, 2.0 EcoBlue Diesel. Potrivit pentru următoarele vehicule: B-Max 01/12-, C-Max 04/10-, Ecosport 05/12-, Fiesta 05/12-, Focus 01/18-, Mondeo 10/14-, Transit Connect 02/13-, Transit 08/13- Pentru a fi utilizat cu următoarele numere OE: 303-1611, 303-1611-01, 303-1611-02



26189L 1.828,00 LEI*

KIT DE DEMONTARE ȘI INSTALARE A ARCULUI DE REVENIRE, BMW

pentru montarea și demontarea arcurilor de compresie ale pârgheii intermediare la autovehiculele BMW cu distribuție variabilă a supapelor.

Potrivit pentru autovehiculele BMW cu coduri de motor: N13, N20, N20, N26, N52, N55



26195L 889,90 LEI*

CLEȘTE PENTRU PRIZĂ DE BUJIE

cu o izolație puternică de protecție a aderenței. De asemenea, potrivit pentru îndepărtarea conductelor de injecție



40901L 55,20 LEI*

POMPĂ DE TRANSFER, 500 CCM

Design metalic, inclusiv 2 furtunuri pentru aspirare și evacuare, 500 cm³. Supapa cu bilă separă clar cursa de aspirație și cea de presiune. Potrivit pentru:

- ▶ benzină, motorină, ulei de încălzire
- ▶ lichid de răcire, benzină
- ▶ lichid de frână și uleiuri
- ▶ Diametrul interior al furtunului: 9 mm / exterior: 12 mm
- ▶ Furtunuri cu o lungime de 1150 mm fiecare



24025L 118,80 LEI*

SET DE CHEI PENTRU LINIA DE FRÂNĂ, 6 PIESE

Crom vanadiu, cu articulații flexibile, în suport pliabil din plastic, ideal și pentru conexiuni cu șuruburi la sistemele de aer condiționat, conductele hidraulice și de frână, servodirecția etc.

Dimensiuni:

- ▶ 9 x 11 mm, 10 x 12 mm, 13 x 14 mm, 15 x 17 mm, 16 x 18 mm, 19 x 21 mm.

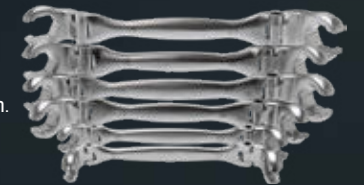

01488L 357,30 LEI*

SET DE ELIBERARE A CONECTORULUI DE CABLU, UNIVERSAL, 22 DE PIESE

Pentru deschiderea cuplelor de linie la sistemele de aer condiționat, conductele de combustibil, aer și ulei cu diametre de 5/16", 3/8", 1/2", 5/8", 3/4", 7/8". Gamă universală - potrivită pentru toate vehiculele obișnuite.



61717L 198,30 LEI*

SET DE CLEȘTI DE PRINDERE A FURTUNURILOR, 3 PIESE

de exemplu, pentru conductele de frână, combustibil și apă de răcire, rezistente la ulei și acid, cu închidere cu clichet

- ▶ 150 mm pentru Ø până la 15 mm
- ▶ 180 mm pentru Ø până la 30 mm
- ▶ 250 mm pentru Ø până la 60 mm



61705L 41,70 LEI*

INSTRUMENT DE ASAMBLARE A CLEMEI DE FURTUN, VAG

Potrivită pentru deblocarea clemelor cu bandă elastică pretensionată la instalarea furtunurilor de lichid de răcire pe multe vehicule din grupul VAG. Diferitele puncte de fixare de pe sculă garantează utilizarea chiar și în spații de instalare restrânse. Pentru a fi utilizat ca număr OE VAS 531 001.



94812L 87,00 LEI*

SET DE TĂIAT FIRE, 9 PIESE

Ideală pentru repararea și întreținerea profesională a filetelor de pe, de exemplu, arbori de transmisie, senzori lambda, șuruburi de roți, piese de conectare pentru conductele de gaz și fluide ale sistemelor de răcire și de gaz, precum și ale sistemelor hidraulice. Mărimile filetelor fiecărei șaibe inclus este marcată separat și, prin urmare, poate fi utilizată pentru a măsura și determina dimensiunile filetelor.

- ▶ Pentru rețezarea și curățarea filetelor externe și interne
- ▶ Acționat cu ajutorul tije de strunjire sau a inserției de cheie cu soclu furnizate
- ▶ Dimensiuni incluse: M14 x 1,5 - M16 x 1,5 - M18 x 1,5 - M20 x 1,5 - M22 x 1,5 - M24 x 1,5 - M27 x 2,0 - M28 x 1,5
- ▶ În cutie de plastic



82240L 277,80 LEI*

ADAPTOR PENTRU RACLETA DE RADIATOR, UNIVERSAL, 4 PIESE

Universal, pentru presurizarea sistemului de răcire. Pentru localizarea rapidă a scurgerilor din circuitul de răcire.

- ▶ Aluminiu anodizat
- ▶ Spărgător de perle de radiator pentru diametrul interior de 30 - 35 mm
- ▶ Inelele de cauciuc suplimentare pot extinde diametrul până la 50 mm
- ▶ Inclusiv inele de cauciuc cu diametrul 35-40 mm, 40-45 mm și 45-50 mm



21053L 238,10 LEI*

SET DE CHEI PENTRU SERVICE DE ULEI, UNIVERSAL, 12 PIESE

Aplicabil universal în sectorul auto, cu acționare de 10 mm (3/8")



03015L 142,70 LEI*

POMPĂ DE ULEI, 200 CC

Ideal pentru decantare, aspirare sau dozare pentru cutii de viteze, servodirecție, sisteme hidraulice, motoare etc.

- ▶ 200 cm² (0,2 litri) pe cursă
- ▶ Lungime furtun aprox. 300 mm, diametru de 8 mm
- ▶ Construcție din metal



24015L 75,10 LEI*

POMPĂ DE ASPIRAȚIE ELECTRICĂ

Pentru extragerea motorinei, a uleiului de încălzire sau a uleiului de motor.

- ▶ Funcționare prin intermediul bateriei auto de 12 V cu ajutorul cleștilor de crocodil.
- ▶ Debit de ulei de motor: 0,2 l/min.
- ▶ Debitul de motorină/ulei de încălzire: aprox. 70 l/h
- ▶ Aspirare prin tubul de ghidare al arborelui joasă de ulei cu ajutorul unei sonde de aspirare a uleiului cu diametrul continuu de 6 mm

Pompa nu este adecvată pentru pomparea apei, a uleiului de transmisie și a lichidelor foarte inflamabile.



08485L 166,50 LEI*

SORTIMENT DE CHEI PENTRU FILTRE DE ULEI, 23 DE PIESE

confectionată din metal ușor, cu filet de 12,5 mm (1/2") și hexagon de 27 mm, inclusiv cheie de slăbire.

- ▶ 1 clichet reversibil de 12,5 mm (1/2")
- ▶ 1 cheie înelară de 27 mm
- ▶ 21 capace de filtru de ulei



08450L 595,80 LEI*

POMPĂ DE BUTOI

- ▶ Pentru ulei, antigel etc. (nu pentru combustibili)
- ▶ Potrivit pentru butoaie de până la 200 de litri cu filet NPT de 2"
- ▶ Aprox. 150 ml pe cursă
- ▶ Tub telescopic extensibil de la 450 la 860 mm



24016L 236,10 LEI*

POMPĂ DE ASPIRAȚIE, 9,5 LITRI

pentru funcționare manuală sau cu aer comprimat, cu rezervor de 9,5 litri, ideal pentru săngerarea frânelor și extragerea uleiului, potrivit pentru utilizarea zilnică în atelier



24035L 913,80 LEI*

CHEIE PENTRU FILTRU DE ULEI, 60-80 MM

universal aplicabil, poate fi utilizat atât cu o cheie (SW 21), cât și cu un clichet de 1/2". Ansamblul robust cu autoîncordare și fâlcile zimțate asigură o aderență și o tracțiune optime. Operare cu mâna dreaptă și cu mâna stângă, prin urmare potrivită pentru slăbire și strângere.



08411L 277,80 LEI*

UNEALTĂ DE DEBLOCARE A AERULUI CONDIȚIONAT, VAG, 2 PIESE

- ▶ Pentru slăbirea cuplajelor cu eliberare rapidă de pe conductele de aer condiționat
- ▶ Potrivit pentru VW, Audi, Škoda, Seat
- ▶ Dimensiune închisă: 16 / 18 mm
- ▶ Pentru a fi utilizat ca și OEM T40149



61800L 174,50 LEI*

FOARFECĂ DE TĂIAT TUBURI CU LANȚ, DIN OȚEL INOXIDABIL, 35-85 MM

pentru țevi din oțel inoxidabil de 35 - 85 mm, lucru mai ușor datorită dispozitivului automat de prindere.



10540L 464,60 LEI*

UNEALTĂ PENTRU PÂRGHIA BRAȚULUI DE COMANDĂ

Facilitează scoaterea brațelor de control din carcasa rulmentului de roată. De asemenea, este foarte util la montarea brațelor de control pretensionate. Unealta cu pârghie este fixată de partea inferioară a vehiculului și de brațul de control cu ajutorul unor cârlige metalice robuste atașate la lanțuri. Rotirea axului exercită o forță de tragere asupra brațului de control.



10048L 715,00 LEI*

EXTRACTOR DE ARTICULAȚII SFERICE, MERCEDES-BENZ

Pentru presarea conului articulației sferice din articulația de direcție pentru Mercedes-Benz Sprinter, VW LT

Montare 360 x 360 mm



302403L 1.271,50 LEI*

SET DE EXTRACTOARE PENTRU SISTEMUL TURBO, 13 PIESE

pentru o diagnosticare rapidă a sistemului de aer de supraalimentare. Depanare profesională, care economisește timp, de exemplu, în cazul unor scurgeri ale răcitorului de aer de supraalimentare sau al unor fisuri invizibile în furtunurile de aer de supraalimentare. Potrivit pentru toate furtunurile standard ale sistemului de aer de supraalimentare, datorită adaptoarelor în trepte cu mai multe trepte. 6 adaptoare cu fișe de potrivire pentru fiecare dimensiune:

- ▶ 31 / 38 mm
- ▶ 46 / 51 mm
- ▶ 55 / 60 mm
- ▶ 65 / 70 mm
- ▶ 75 / 80 mm
- ▶ 85 / 90 mm



26200L 953,50 LEI*

SET DE MANȘOANE DE TRAGERE / COM- PRESIE, 32 DE PIESE

Pentru îndepărtarea și montarea bușelor de cauciuc, a rulmenților cu bile, a inelelor de etanșare etc. pe autoturisme și vehicule comerciale.

- ▶ Patru axe în lungime de 350 mm: M10, M12, M14 și M16.
- ▶ Opt piulițe de presiune cu rulment: M10, M12, M14, M16
- ▶ 20 de piese de împingere cu dimensiuni diferite, cu fante pentru inspecție vizuală



10043L 993,30 LEI*

UNEALTĂ PENTRU ARTICULAȚII DE SUSȚINERE, 6 PIESE

Pentru demontarea și montarea articulației portante exterioare fără demontarea fuzetei, pentru Mercedes-Benz clasa E / S / SL (W220/W211/W230).

- ▶ 2 piese de presiune.
- ▶ 47 mm diametru interior, 57 mm diametru exterior.
- ▶ 23 mm diametru interior, 33 mm diametru exterior.



10009L 1.088,70 LEI*

KIT DE ASAMBLARE A RULMENȚILOR ȘI A INELULUI DE ETANȘARE

Pentru acționarea în inele de rulmenți și rulmenți cu role cu contact unghiular la nivel și centrat. Setul include un mandrină de deblocare și șaibe de împingere cu diametrul exterior de 40 - 44 - 50 - 59 - 63 - 65 - 72 - 76 - 81 mm.



10140L 349,40 LEI*

FURCĂ DE SEPARARE, DESCHIDERE A FURCII DE 18 MM

Pentru slăbirea capetelor de tijă, a articulațiilor suspensiei sau a pârghiilor coloanei de direcție.



10101L 138,70 LEI*

SET DE PÂRGHII DE MORTEZAT, 4 PIESE

Pârghie de perforare pentru toate aplicațiile din sectorul camioanelor și al mașinilor agricole. Cu mâner moale din plastic, lamă pe toată lungimea și capac de impact. Ideal pentru articulații de suspensie, rulmenți și lucrări de separare. Design de înaltă rezistență.

- ▶ 900 mm drept
- ▶ 900 mm înclinat la 45°
- ▶ 600 mm cu unghi de 75°
- ▶ 600 mm înclinat la 90°

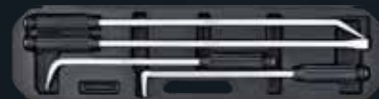

10104L 715,00 LEI*

SET COMPACT DE SCULE PENTRU RULMENȚI, VAG, 16 PIESE

Inclusiv fusul și rulmentul axial, pentru montarea și demontarea fără deteriorări a unităților de rulmenți/module cu diametrul de 72 mm, de exemplu la următoarele vehicule:

- ▶ VW: Polo 9N / 6R, Fox 5Z, etc.
- ▶ Seat: Ibiza 6L / 6J, Toledo, etc.
- ▶ Audi: A1 8X, A2 8Z, etc.
- ▶ Škoda: Fabia 6Y / 5J, Roomster 5J, etc.



301050L 1.669,00 LEI*

CLESTE PENTRU CIZME DE AX, 3/8", 8 PIESE

- ▶ Pentru montarea curelelor de tensionare din oțel inoxidabil cu cuplul specificat
- ▶ Fălci de prindere drepte pentru strângerea și presarea paralelă a cleștilor de ureche
- ▶ Fălci de prindere în unghi de 90° pentru strângerea **laterală** și presarea paralelă a clemelor de ureche
- ▶ Ideal pentru spații înguste
- ▶ Cu acționare de 3/8" pentru cheia de torsiune

Conținut

- ▶ Clește pentru cizme de cizme de ax
- ▶ 2x fălci drepte
- ▶ 2x fălci înclinate la 90°
- ▶ 2x șurub de fixare
- ▶ Cheie Allen



61782L 552,10 LEI*

CHEIE DE REGLARE A CĂII DE RULARE, MERCEDES-BENZ

Pentru reglarea simplificată a căii de rulare pe puntea spate.

- ▶ Include două biți multidintite interschimbabili, dimensiuni M10 și M12.
- ▶ Șuruburile de reglare greu accesibile pot fi slăbite cu ușurință cu aceste biți
- ▶ Pentru Mercedes-Benz Clasa C (C203) și Clasa S, precum și pentru modelele mai vechi cu panouri sub caroserie și pentru vehiculele cu senzori de nivel de umplere



302353L 137,10 LEI*

SET DE ÎNTINDERE A ARCULUI, 3 PIESE

universal, permite o acoperire sută la sută a arcului și, prin urmare, o siguranță maximă.

- ▶ Domeniu de prindere de până la 240 mm
- ▶ Max. Sarcină: 1,0 tone



10250L 436,80 LEI*

SET DE SCULE PENTRU ASAMBLAREA AMORTIZOARELOR, 6 PIESE

Pentru montarea și demontarea amortizoarelor cu arc de oprire a tensiunii. Pentru BMW, Fiat, Ford, Mercedes-Benz, Nissan, Peugeot, Toyota, etc.



10276L 794,50 LEI*

COMPRESOR TELESCOPIC PENTRU ARCURI, 80-119 MM

pentru autovehicule Mercedes-Benz din următoarele serii de modele: 116 - 123 - 124 - 126 - 129 - 140 - 170 - 201 - 202 - 208 - 210.
Designul scurt al întinzătorului interior permite lucrul rapid chiar și în spații restrânse. Corpul telescopic poate fi ajustat fără trepte la lungimea arcului respectiv.
Cu două perechi de saboți de prindere pentru diametrele arcurilor 80 - 119 mm și 89 - 141 mm.



10210L 1.907,50 LEI*

SET DE SCULE PENTRU AMORTIZOARE, 18 PIESE

Pentru slăbirea și strângerea profesională a piuliței amortizorului de pe suportul montantului. Potrivit pentru toate vehiculele standard.

- ▶ Crichet reversibil deschis cu mufă hexagonală de 21 mm
- ▶ 7 prize hexagonale deschise de 16 - 17 - 18 - 18 - 19 - 21 - 22 - 24 mm
- ▶ 10 inserții de contralovitură cu soclu de 12,5 mm (1/2"), 122 mm lungime:
- ▶ Soclu hexagonal 6 - 7 - 8 mm
- ▶ Profil în T T50
- ▶ Inserții speciale ovale 5x8 - 6x8 - 7,1x9,6 mm
- ▶ Hexagon exterior 7 - 8 - 9 mm



10365L 874,00 LEI*

DAMSEFLY

- ▶ Permite schimbarea montantului de suspensie fără o măsurare ulterioară a camberului și, prin urmare, economisește o cantitate enormă de timp.
- ▶ Partea magnetică a nivelului cu bulă de aer este atașată la discul de frână sau la butucul roții, iar valoarea măsurată este citită
- ▶ După reparație, cambrea este setată la valoarea măsurată anterior



10240L 341,40 LEI*

COMPRESOR TELESCOPIC PENTRU ARCURI, VAG, 9 PIESE

Date tehnice:

- ▶ Disc cu arc cu un diametru de 75-140 mm
- ▶ Lățime de strângere de la 95-220 mm / forță de strângere max. 1.600 kg

Avantaje:

- ▶ Protecție suplimentară împotriva deșurubării discurilor elastice
- ▶ Pentru găuri de acces, cu diametrul de min. 30 mm
- ▶ Protecție la suprasarcină prin intermediul barei de torsiune
- ▶ Fără lovituri ale axului de caroserie
- ▶ Îndepărtarea arcului fără demontarea axei



10212L 1.386,80 LEI*

UNEALTĂ DE ÎMPRĂȘTIERE, 7 PIESE

cu 2 inserții de expansiune interschimbabile (adâncime de 5 și 8 mm) pentru diferite unghiuri de expansiune și șuruburi de ghidare (8, 10 și 12 mm), de exemplu, pentru suportul amortizorului de pe carcasa rulmentului roții la schimbarea amortizorului, suportul articulației sferice de pe brațul de control triunghiular/brațul de control triunghiular la demontarea montantului suspensiei etc.



10305L 277,80 LEI*

**CHEIE PENTRU PIULIȚĂ DE ROATĂ,
24 X 27 MM**

Crom-vanadiu, cromat mat, pe bază de DIN 3119, construcție extrem de robustă, cu știft de rotire de 22 mm (lungime 600 mm), în husă practică de pânză



02245L 186,80 LEI*

**CHEIE PENTRU PIULIȚĂ DE ROATĂ,
27 X 32 MM**

Crom-vanadiu, cromat mat, pe bază de DIN 3119, construcție extrem de robustă, cu știft de rotire de 22 mm (lungime 600 mm), în husă practică de pânză



02247L 188,80 LEI*

CHEIE PENTRU ROȚI, 1/2", 17-19-21 MM

- ▶ Cu placă centrală întărită
- ▶ Lungimea piciorului 170 mm.



02100L 71,10 LEI*

**CHEIE PENTRU ROȚI, 3/4", 24-27-32 MM,
CAMION**

- ▶ Cu placă centrală întărită
- ▶ Lungime laterală 350 mm



02450L 190,40 LEI*

**CHEIE PENTRU PIULIȚĂ DE ROATĂ,
30 X 32 MM**

Crom-vanadiu, cromat mat, pe bază de DIN 3119, construcție extrem de robustă, cu știft de rotire de 22 mm (lungime 600 mm), în husă practică de pânză



02251L 188,80 LEI*

**PIVOT DE ROTIRE PENTRU CHEIA PENTRU
PIULIȚĂ DE ROATĂ CU LUNGIMEA DE 600
MM**

pentru cheia pentru piuliță de roată

- ▶ Diametru 22 mm
- ▶ lungime 600 mm
- ▶ confecționată din crom vanadiu de înaltă calitate



02242L 89,80 LEI*

**INSERȚII PENTRU PIULIȚE DE ROATĂ, 1/2",
17, 19, 21 MM, 3 PIESE**

- ▶ Complet încapsulat în plastic
- ▶ cu pereți foarte subțiri
- ▶ transmisie optimă a puterii

17 mm, 19 mm, 21 mm



07870L 99,00 LEI*

**INSERȚII PENTRU PIULIȚE DE ROATĂ, 1/2",
15, 17, 19, 21, 22 MM, 5 PIESE**

- ▶ Complet încapsulat în plastic
- ▶ cu pereți foarte subțiri
- ▶ transmisie optimă a puterii

15, 17, 19, 21, 22 mm



07865L 158,60 LEI*

**CHEIE PENTRU PIULIȚĂ DE ROATĂ,
24 X 27 MM**

- pe baza DIN 3119
- ▶ Design extrem de robust, fabricat din crom vanadiu de înaltă calitate.
 - ▶ cromat mat.



02220L 79,10 LEI*

**CHEIE PENTRU PIULIȚĂ DE ROATĂ,
27 X 32 MM**

- pe baza DIN 3119
- ▶ construcție extrem de robustă, realizată din crom vanadiu de înaltă calitate
 - ▶ cromat mat



02222L 81,50 LEI*

**INSERȚIE PENTRU PIULIȚĂ DE ROATĂ, 1/2",
17 MM, ADÂNCĂ**

special pentru Mercedes-Benz. în formă de stea rezistentă la impact cu capac de protecție pentru a preveni zgărirea jantelor din aluminiu



07887L 51,30 LEI*

**INSERȚIE PENTRU PIULIȚĂ DE ROATĂ, 1/2",
21 MM, ADÂNCĂ**

- Potrivit, de exemplu, pentru Hyundai și Kia
- ▶ Rezistent la impact
 - ▶ Profil stea
 - ▶ Complet încapsulat în plastic
 - ▶ Transmisie optimă a puterii
 - ▶ Protejează jantele de zgărieturi



07888SB 51,30 LEI*

**CHEIE PENTRU PIULIȚĂ DE ROATĂ,
30 X 32 MM**

- pe baza DIN 3119
- ▶ construcție extrem de robustă, realizată din crom vanadiu de înaltă calitate
 - ▶ cromat mat

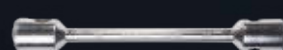

02226L 81,50 LEI*

**CHEIE PENTRU PIULIȚE DE
ROATĂ, EXTENSIBILĂ, 17 - 19 MM**

Reversibil, extensibil de la 370 la 530 mm.



02105SB 61,60 LEI*

**INSERȚIE PENTRU PIULIȚĂ DE ROATĂ, 1/2",
15 MM**

- ▶ Complet încapsulat în plastic
- ▶ Cu pereți foarte subțiri
- ▶ Rezistent la impact
- ▶ Transmisie optimă a puterii
- ▶ Jantele și șuruburile nu se mai zgărie
- ▶ Fabricat din crom-molibden de înaltă rezistență



07878L 47,30 LEI*

**INSERȚIE PENTRU PIULIȚĂ DE ROATĂ, 1/2",
22 MM**

- ▶ Rezistent la impact
- ▶ Complet încapsulat în plastic
- ▶ Cu pereți foarte subțiri
- ▶ Transmisie optimă a puterii
- ▶ Jantele și șuruburile nu se mai zgărie
- ▶ Fabricat din crom molibden de înaltă rezistență



De exemplu, pentru Opel Insignia, Saab 9-5 II, Toyota Land Cruiser.

07879L 51,30 LEI*

INSERȚII PENTRU PIULIȚE DE ROATĂ, 1/2", 17, 19, 21 MM, 3 PIESE, LUNGI

Lungime specială, adecvat în special pentru jante cu bază adâncită

- ▶ Capsulare integrală din plastic.
- ▶ Cu pereți extrem de subțiri.
- ▶ Transfer optim al forței.
- ▶ Jantele și șuruburile nu se vor mai zgâria.
- ▶ Din crom-molibden cu rezistență superioară.



07880L 277,80 LEI*

ȘURUBURI PENTRU ȘURUBURI DE ROȚI, 1/2", 17-19-21 MM, 4 PIESE

Pentru slăbirea șuruburilor și piulițelor de roți grav deteriorate.

- ▶ Inserții lungi de 150 mm, 17 - 19 - 21 mm și șuruburi cu percute.



07890L 393,10 LEI*

KIT DE REPARARE A FILETULUI ȘURUBURILOR CU BOLȚ, 6 PIESE

Pentru retușarea sau curățarea șuruburilor sau a bolțurilor de fixare. Fălciile de tăiere pot fi separate, astfel încât unealta să poată fi plasată pe o piesă filetată nedeteriorată.

- ▶ M12 x 1,25
- ▶ M12 x 1,50
- ▶ M14 x 1,50



02371L 176,90 LEI*

SET DE TĂIERE A FILETELOR PENTRU ȘURUBURI ȘI ȘTIFTURI DE ROȚI, 12 BUCĂȚI

Pentru curățarea și retușarea șuruburilor roților, a găurilor filetate și a bolțurilor de pe butucul roții.

- ▶ M12 x 1,25 mm
- ▶ M12 x 1,50 mm
- ▶ M14 x 1,50 mm



02370L 556,10 LEI*

KIT DE ÎNDEPĂRTARE A ÎNCUIETORILOR DE JANTE, 10 PIESE

Permite deblocarea rapidă și ușoară a încuietorilor de jantă. Manșoanele conice conice sunt bătute pe încuietoare.

- ▶ 8 manșoane de la 16,8 - 25,8 mm



02380L 317,60 LEI*

TRUSĂ PENTRU DEMONTAT ȘURUBURI JANTE, VW, 23 DE PIESE

Cheie de înlocuire pentru încuietorile de jantă originale, care permite slăbirea și strângerea fără daune a încuietorii de jantă originale. Potrivită pentru vehiculele construite până în 2012.



02382L 397,10 LEI*

UMFLATOR DE ANVELOPE CU AER COMPRIMAT, 0-10 BAR

- ▶ Versiune calibrată conform Directivei 86/217/CEE
- ▶ Comparator cu cadran acoperit cu cauciuc
- ▶ Cu furtun flexibil de 400 mm
- ▶ Domeniu de măsurare/umplere 0 - 10 bar



25032L 246,00 LEI*

UMFLATOR DE ANVELOPE CU AER COMPRIMAT, 0-10 BAR

Fabricat în Europa, versiune calibrată în conformitate cu Directiva 86/217/CEE.

- ▶ Domeniu de măsurare/umplere 0 - 10 bar
- ▶ Comparator cu cadran acoperit cu cauciuc
- ▶ Lungimea furtunului de umplere aprox. 530 mm
- ▶ Diametrul scalei 56 mm (vizibil)



25034L 317,60 LEI*

KIT DE ÎNDEPĂRTARE A BLOCĂRII JANTEI, VW, 20 DE PIESE

Cheie de înlocuire pentru încuietorile de jantă originale, care permite slăbirea și strângerea fără daune a încuietorii de jantă originale. Potrivită pentru vehiculele construite începând cu anul 2012.



02383L 794,50 LEI*

KIT DE DEMONTARE A BLOCĂRII JANTELOR, MERCEDES-BENZ, 30 DE PIESE

Cheie de înlocuire pentru încuietorile de jantă originale, care permite slăbirea și strângerea fără daune a încuietorii de jantă originale. Potrivită pentru vehiculele construite începând cu anul 2012.



02385L 1112,50 LEI*

SET DE SCULE PENTRU SERVICE ANVE- LOPE, 14 PIESE

Potrivit pentru TPMS, pentru montarea și demontarea sistemelor de monitorizare a presiunii în pneuri. Include:

- ▶ Cheie dinamometrică 6,3 mm (1/4") 2-10 Nm, gradație 0,5 Nm, scală fină 0,1 Nm pentru fixarea supapei metalice pe jantă.
- ▶ Șurubelniță dinamometrică de 1,4 Nm cu hexagon de 4 mm pentru fixarea senzorului RDC pe supapă
- ▶ Unealtă de etanșare a supapei pentru instalarea și îndepărtarea fără deteriorare a garniturilor de cauciuc de pe supapele TPMS
- ▶ Cheie de fixare a supapei cu cuplu limitat la 0,25 Nm
- ▶ Cheie de soclu pentru supape cu cuplu limitat 0,45 Nm
- ▶ Punctaj de știfturi pentru contra-închidere
- ▶ Soclu lung de 11 mm
- ▶ Soclu lung de 12 mm
- ▶ Burghie de șurubelniță T10, T15, T20
- ▶ Burghiu de șurubelniță T10, T15, T20



02129L 913,80 LEI*

INSTRUMENT DE STRUNJIRE A SUPAPEI PENTRU SUPAPE DIN OȚEL

facilitează montarea și demontarea supapelor din oțel, de exemplu pe jantele din aluminiu, jantele de furgonete și autocamioane (producătorii recomandă utilizarea supapelor din oțel în acest caz pentru a preveni pierderea de presiune).



02112L 274,00 LEI*

KIT DE ÎNDEPĂRTARE A BLOCĂRII JANTELOR, BMW, 21 DE PIESE

Cheie de înlocuire pentru încuietorile de jantă originale, care permite slăbirea și strângerea fără daune a încuietorii de jantă originale. Potrivită pentru vehiculele construite începând cu anul 2012.



02381L 556,10 LEI*

KIT DE ÎNDEPĂRTARE A BLOCĂRII JANTELOR, BMW, 20 DE PIESE

Cheie de înlocuire pentru încuietorile de jantă originale, care permite slăbirea și strângerea fără daune a încuietorii de jantă originale. Potrivită pentru vehiculele construite începând cu anul 2012.



02384L 794,50 LEI*

CLEȘTE DE ECHILIBRARE A GREUTĂȚII, 245 MM

pentru a slăbi greutatea de plumb de pe jantele roților. Mânere cromate, izolate



41440L 106,90 LEI*

DISC RADIAL, 90 MM

Pentru fixarea în burghiu.

- ▶ Ideal pentru îndepărtarea fără reziduuri a resturilor de adeziv vechi
- ▶ Adaptor de 6 mm cu filet 5/16" x 24
- ▶ Circumferința discului: 90 x 15 mm
- ▶ Turație: max. 4000 rpm



94857L 39,70 LEI*

DISC DE CURĂȚARE, M8

cu filet M8

- ▶ Circumferința discului: 90 x 15 mm
- ▶ Viteză: max. 4000 rpm



94858L 5,99 LEI*

CLEMĂ DE FIXARE A TALONULUI ANVELOPEI

- ▶ Cu protecție înlocuibilă
- ▶ Pentru montarea fără deteriorări a anvelopelor pe jante de aluminiu
- ▶ Protecția din plastic înlocuibilă este fixată pe miezul de oțel cu 3 șuruburi



02180L 110,90 LEI*

BANDĂ DE MĂSURĂ, METRICĂ, 3 M, 5 M, 8 M

- ▶ În carcasă robustă din 2 componente cu suprafață de sprijin pentru mâini antiderapantă
- ▶ Cu clemă pentru centură
- ▶ Cu opritor și revenire automată
- ▶ Lățimea benzii de oțel 16 mm
- ▶ Cârlig magnetic la capăt, mobil pentru măsurători interioare și exterioare
- ▶ Clasa de precizie II

DESIGNED
IN GERMANY



3 M
72010L 31,40 LEI*

5 M
72020L 47,30 LEI*

8 M
72030L 55,20 LEI*

RACLETĂ DE PLASTIC

Versiunea profesională

- ▶ Practic incasabil
- ▶ Rezistent la solvenți
- ▶ Poate fi reascuțit cu un fișier
- ▶ Suprafețele nu sunt deteriorate



94850L 35,40 LEI*

SCHIMBĂTOR DE ANVELOPE, 1.000 MM

- ▶ Special turnat
- ▶ Versiune pentru sarcini grele pentru vehicule comerciale, mașini agricole și de construcții
- ▶ Crom vanadiu
- ▶ 1.000 mm lungime

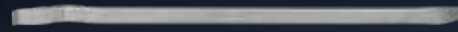

02163L 212,60 LEI*

SCHIMBĂTOR DE ANVELOPE, 380 MM

- ▶ Cu protecție înlocuibilă
- ▶ Pentru montarea fără deteriorări a anvelopelor pe jante de aluminiu
- ▶ Protecția din plastic înlocuibilă este fixată pe miezul de oțel cu 3 șuruburi



02158L 97,40 LEI*

SCHIMBĂTOR DE ANVELOPE, 390 MM

Lungimea de 390 mm, combinată cu mânerul ergonomic, permite lucrul fără oboseală, în special în sezonul de vârf.



02156L 79,10 LEI*

PASTĂ DE ASAMBLARE, 5 KG

pentru montarea și demontarea rapidă, ușoară și delicată a tuturor combinațiilor obișnuite de roți și anvelope, inclusiv a anvelopelor de tip „run-flat” și PAX.

- ▶ Neutru din punct de vedere chimic față de cauciuc și metal
- ▶ Efectul de alunecare ridicat în timpul montării și demontării reduce rănilile provocate de montare
- ▶ Promovează conexiunea prin frecare între jantă și anvelopă
- ▶ Biodegradabil
- ▶ Previne alergiile de contact în rândul montatorilor
- ▶ Rezistent la îngheț, temperatură de aplicare de la -15C° la +50C°.
- ▶ Foarte economic
- ▶ Rezistent la învârtire
- ▶ Culoare albă



3 KG
02130L 63,20 LEI*

5 KG
02132L 63,20 LEI*

DISCURI DE CURĂȚARE DE SCHIMB PENTRU POLIZORUL DE BUTUCI DE ROȚI, 2 BUCĂȚI

pentru polizorul de butuci de roți 302230L. Coroziunea dintre jantă și butuc este eliminată, iar valorile cuplului nu mai pot fi distorsionate.

- ▶ Diametru interior 90 mm
- ▶ Diametru exterior 150 mm

De asemenea, potrivit pentru cele mai recente butuci de roată cu un diametru interior mai mare, de ex. pe: BMW Seria 1 (E81, E82, E87, E88, E88, F20, F21).

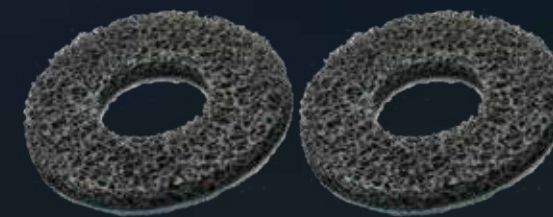

302230L-1 138,70 LEI*

PERIE

cu cap rotund pentru aplicarea cremelor și a pastelor de asamblare.



02135L 103,90 LEI*

STICLĂ DE PULVERIZARE CU POMPĂ 360°, 1 LITRU

- ▶ Adecvat pentru detergent de frână fără acetonă, carburanți și agenți de curățare disponibili în comerț
- ▶ Cu duză de pulverizare reglabilă



07384L 59,20 LEI*

POLIZOR DE BUTUCI CU ROȚI DIN ALUMINIU

Curățarea butucilor de roți și a altor suprafețe plane. Îndepărtează coroziunea de pe suprafețele de contact dintre butucul roții și jantă.

- ▶ Aluminiu de înaltă rezistență cu miez de oțel
- ▶ FABRICAT ÎN GERMANIA
- ▶ Rezistență extrem de ridicată la impact
- ▶ Rezistență extrem de ridicată la abraziune și uzură
- ▶ Viteză maximă de 4000 rpm
- ▶ Disc de curățare cu bandă Velcro



302230L 278,00 LEI*

SET DE POLIZOARE PENTRU BUTUCI DE ROȚI, 10 PIESE

Potrivite pentru butuci de roată cu șuruburi cu știfturi.
Conține:

- ▶ 1 corp de bază din plastic, cu hexagon
- ▶ 8 discuri de șlefuit, cu diametrul de 40 mm fiecare
- ▶ 1 adaptor de 12,5 mm (1/2")



10359L 166,50 LEI*

SET DE PERII PENTRU BURGHIE, 4 PIESE

- ▶ Potrivit pentru toate proiectele de curățare în interior și exterior
- ▶ Conținut: Accesoriu pentru perie cu un diametru de 4,9 cm, 8,4 cm, 10 cm, 12 cm
- ▶ În special pentru curățarea jantei 1/4" suport pentru burghie fără fir
- ▶ Perii de nailon durabili



62400L 63,20 LEI*

PERIE PENTRU ETRIER DE FRÂNĂ, SÂRMĂ DE OȚEL

din sârmă de oțel, cu orificiu de agățare și mâner ergonomic.



09321L 25,80 LEI*

PERIE PENTRU ETRIER DE FRÂNĂ, SÂRMĂ DE ALAMĂ

din alamă, cu orificiu de agățare și mâner ergonomic.



09322L 41,70 LEI*

SET DE CURĂȚARE A ȘURUBURILOR, MAȘINĂ, 8 PIESE

Pentru curățarea rapidă și ușoară a șuruburilor, a bolțurilor de fixare sau a șuruburilor de roți. Setul conține următoarele accesorii pentru perii, câte 1x fiecare:

- ▶ Accesoriu perie 12 mm (7/16")
- ▶ Accesoriu perie 13 mm (1/2")
- ▶ Accesoriu perie 14 mm (9/16")
- ▶ Accesoriu perie 16 mm (5/8")
- ▶ Accesoriu perie 18 mm (45/64")
- ▶ Accesoriu perie 22 mm (55/64")
- ▶ Adaptor pentru perie cu schimbare rapidă 1/2"
- ▶ Adaptor de la 1/2" la 1/4" pentru utilizare cu șurubelnița fără fir



10358L 244,40 LEI*

PERIE PENTRU ETRIER DE FRÂNĂ, 275 MM, SÂRMĂ DE OȚEL

din sârmă de oțel, cu gaură de agățare. Pentru murdăria încăpățânată, vă rugăm să folosiți fișierul nostru pentru etrier de frână 94830L.



09300L 39,30 LEI*

PERIE PENTRU ETRIER DE FRÂNĂ, 275 MM, SÂRMĂ DE ALAMĂ

din alamă, cu gaură de suspendare. Esențial pe toate etrierii de frână din aluminiu pentru îndepărtarea prafului de frână. De asemenea, potrivit pentru lucrări de curățare pe toate suprafețele metalice sensibile.



09310L 51,30 LEI*

SET DE CURĂȚARE A ȘURUBURILOR, 1/4", CAMION, 4 PIESE

Pentru curățarea rapidă și ușoară a șuruburilor, a bolțurilor de fixare sau a șuruburilor de roți.

Setul include următoarele accesorii pentru perii (câte 1x fiecare):

- ▶ Accesoriu perie 20 mm, 37 mm adâncime
- ▶ Accesoriu perie 22 mm, 60 mm adâncime
- ▶ Accesoriu perie 24 mm, 37 mm adâncime
- ▶ Accesoriu perie 30 mm, 60 mm adâncime



Accesoriile pentru perii sunt disponibile și individual!

10354L 623,60 LEI*

TĂIETOR DE ȚEVI CU CLICHET, Ø 4,75 MM

Permite tăierea rapidă și ușoară a conductelor de frână.

- ▶ Pentru linii de frână cu un diametru de 4,75 mm
- ▶ Cu funcție de clichet
- ▶ Cu autoreglare automată
- ▶ Potrivit pentru spații înguste



24522L 129,20 LEI*

SET DE CHEI DE SÂNGERARE A FRÂNELOR, 4 PIESE

Pentru dezaerarea instalațiilor de frânare hidraulice și sistemelor de ambreiaj și sunt adecvate pentru toate niplurile de dezaerare universale. Fiecare cheie deține două lățimi.



01452L 377,20 LEI*

SET DE ADAPTOARE DE PURJARE A FRÂNELOR, TESLA ȘI MODELELE EURO STANDARD

- ▶ Set de adaptoare pentru sângerea frânelor la vehiculele cu filet standard Euro
- ▶ Adaptor pentru Tesla Model S și X, Tesla Model 3 și Y
- ▶ Adaptorul metalic susține o presiune de până la 2,5 bar / 36 psi
- ▶ ...



01493L 556,10 LEI*

ADAPTOR UNIVERSAL PENTRU PURJAREA FRÂNELOR, CONEXIUNE ÎNCLINATĂ LA 90°

Suporturile de prindere reglabile în mod continuu permit instalarea pe majoritatea vehiculelor europene. Conexiunea unghiulară rotativă permite, de asemenea, utilizarea în spații înguste pe rezervorul de expansiune.

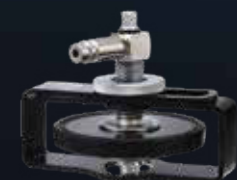

01491L 194,80 LEI*

ETRIER DE FRÂNĂ CU DISC, 60 MM

În special pentru măsurarea grosimii discurilor de frână.

- ▶ Domeniul de măsurare: 0 - 60 mm
- ▶ Vernier: 0,1 mm
- ▶ Lungimea brațului de măsurare exterior: 50 mm
- ▶ Inox, versiune călit



72345L 208,70 LEI*

UNEALTĂ DE FIXARE A PEDALEI DE FRÂNĂ

unealta auxiliară ideală pentru purjarea sistemelor de frânare hidraulice.



01479L 413,60 LEI*

TESTER DE LICHID DE FRÂNĂ

electronic, pentru determinarea conținutului de apă din lichidul de frână. Starea lichidului de frână este determinată rapid și afișată în cinci etape (verde - galben - roșu).

Livrarea include 1x baterie AAA de 1,5 V.



21555L 79,30 LEI*

CUȚIT DE ACOPERIRE, METALE NEFEROASE

Aplicabil universal pentru determinarea grosimii vopselei pe metale feroase și neferoase, de exemplu pentru detectarea daunelor cauzate de accidente.

- ▶ Afișaj digital cu iluminare
- ▶ Oprire automată
- ▶ Cadru de măsurare a „grosimii”: 0 până la 40 mils (0 până la 1000 μm)



72375L

862,10 LEI*

CADRU DE MONTARE PE PARBRIZUL VEHICULULUI, 100 KG

Cadru din aluminiu pentru instalarea și demontarea rapidă și ușoară a geamurilor mai mari ale vehiculelor.

- ▶ Cu 4 ventuze mobile (ø 150 mm), care au o linie de avertizare în caz de pierdere a vidului
- ▶ Cu 4 picioare mobile pentru depozitarea comodă a cadrului
- ▶ Capacitate de încărcare de 100 kg (pe orizontală)



40017L

1.192,00 LEI*

SET DE EXTRAGERE A BRAȚULUI ȘTERGĂTORULUI DE PARBRIZ, 8 PIESE

Permite îndepărtarea cu ușurință a tuturor brațelor de ștergătoare standard. Cea mai bună utilizare posibilă pentru brațele de ștergător corodate și blocate. Protecție maximă pentru duzele ștergătoarelor integrate datorită tehnologiei cu ciocan glisant.



10122L

715,00 LEI*

SET DE SCULE PENTRU AIRBAG, 10 PIESE

pentru demontarea unităților de airbag și montarea/demontarea pernelor de airbag la VAG, BMW etc.



04403L

250,00 LEI*

SET DE PENE DE MONTAJ, 11 PIESE

Fabricat din plastic armat cu fibră de sticlă Pentru montarea și îndepărtarea fără deteriorări a pieselor de panotaj, a clipsurilor din plastic, a sticlei oglinzilor retrovizoare etc., chiar și în locuri greu accesibile



94807L

118,80 LEI*

SET DE ÎNDEPĂRTARE A CLIPURILOR, 5 PIESE

INOX - oțel inoxidabil cu mânere din plastic bicomponent

- ▶ Maneta în formă de U 13 mm (interior 6,15 mm)
- ▶ Maneta în formă de U 38 mm (interior 8,2 mm)
- ▶ Maneta în formă de U 38 mm, extra lungă, curbată (interior 8,4 mm)
- ▶ Pârghie în formă de V 13 mm (interior 1-4,4 mm)
- ▶ Pârghie în formă de V 38 mm (interior 4-12,5 mm)



94845L

114,90 LEI*

KIT DE ELIBERARE A PANOURILOR INTERIOARE, UNIVERSAL

Înclinat la 15 grade, pentru îndepărtarea rapidă și ușoară a panourilor interioare universal aplicabil datorită celor 3 dimensiuni diferite 4, 8 și 10 mm două lungimi diferite 235 mm și 495 mm manevrabilitate bună datorită mânerului cu formă adecvată cu orificiu de agățare



94885L

118,80 LEI*

CLEȘTE DE NITUIRE CU FOARFECĂ, 500 MM

pentru nituri și piulițe pentru nituri din aluminiu și oțel, cu numeroase accesorii, indispensabil pentru lucrul la regulatoarele de ferestre nituite



42760L

675,30 LEI*

HIGH VOLTAGE



SW STAHL
PROFESSIONAL TOOLS

MASCĂ DE PROTECȚIE, CLASA 1

HIGH
VOLTAGE

- ▶ Omologat pentru protecția împotriva arcurilor electrice (conform GS-ET-29, status 2019-06, clasa 1)
- ▶ Lentile incolore realizate din policarbonat de mare impact, în conformitate cu EN 170
- ▶ Cu bandă pentru cap reglabilă în lățime
- ▶ Fără ceață



11150L 436,80 LEI*

TESTER DE BATERII CU IMPRIMANTĂ, 12V / 24V

Testerul de baterii este conceput pentru utilizare mobilă. Testerul verifică starea de încărcare a bateriei la sistemele de 12 și 24 de volți, sarcina bateriei la pornirea motorului, efectuează un test de sarcină extinsă și verifică încărcarea electrică a generatorului.

Pot fi verificate următoarele tipuri de baterii:

- ▶ Baterie plumb-acid (baterie umedă)
- ▶ Baterie VRLA (baterie cu plumb-acid cu reglare prin supapă)
- ▶ Baterie GEL / SLA (baterie cu plumb-acid sigilată)
- ▶ Baterie EFB (Enhanced Flooded Battery) (baterie cu apă inundată îmbunătățită)
- ▶ ...



32275L 1152,30 LEI*

MĂNUȘI DE PROTECȚIE CU IZOLAȚIE ELECTRICĂ

- ▶ Mănuși de protecție cu izolație electrică pentru lucrul sub tensiune, 1 pereche
- ▶ Clasa de protecție 0
- ▶ Izolație în conformitate cu DIN EN 60903
- ▶ Pentru tensiuni de până la 1000 V AC și până la 1500 V DC



MĂRIMEA 9

MĂRIMEA 10

11570L 258,00 LEI*

11571L 258,00 LEI*

MĂNUȘI DE PROTECȚIE, 1 PERECHE

Mănușile inferioare se poartă sub mănușile izolatoare pentru a îmbunătăți confortul.

- ▶ Confectionate fără cusături: confort maxim
- ▶ Material: 100% bumbac
- ▶ Manșetă elastică
- ▶ Mărime universală



11572L 28,20 LEI*

SET DE SCULE VDE, 50 DE PIESE

Conține toate sculele importante care permit lucrările la autovehiculele electrice, cablurile conductoare sau alte obiecte electrice. Toate componentele trusei sunt certificate conform Normei DIN EN 60900 VDE 0682-201:2013-04 și izolează curent alternativ de până la 1.000 Volt sau curent continuu de până la 1.500.



V1000 2.304,90 LEI*

ETICHETĂ ADEZIVĂ PENTRU VEHICULELE ELECTRONICE DETERIORATE

- ▶ Este fixat pe parbrizul vehiculului avariat.
- ▶ Eticheta este ușor de îndepărtat după remorcare și reparații.
- ▶ Dimensiuni 100 x 200 mm



07330L 69,10 LEI*

CABLU JUMPER, 3,5 M

- ▶ Cu terminale polare robuste, complet izolate
- ▶ diametru de 12 mm / 25 mm



S9612 138,70 LEI*

TESTER DE TENSIUNE DE ÎNALTĂ TENSIUNE

- ▶ Pentru testarea absenței de tensiune pe vehiculele de înaltă tensiune
- ▶ Izolație în conformitate cu CAT III 690 V, CAT IV 600 V
- ▶ Măsurarea tensiunii DC/AC
- ▶ Detectarea tensiunii unipolare
- ▶ Cu lampă de iluminare cu LED
- ▶ Domeniu de tensiune: 6 - 690 V c.a./c.c.



32233L 238,10 LEI*

SET DE BARIERE LA LOCUL DE MUNCĂ

format din:

- ▶ 4 suporturi mobile din plastic pentru lanțuri cu 2 ochiuri pentru fixarea lanțurilor de barieră.
- ▶ 4 cârlige S, 8 mm, roșii
- ▶ 1 verigă de legătură din plastic, 8 mm, roșu
- ▶ Lanț de barieră din plastic, 25 de metri



07326L 794,50 LEI*

SUPORT PENTRU LANȚ

- ▶ Suport mobil pentru lanțuri din plastic cu 2 ochiuri pentru fixarea lanțurilor de barieră
- ▶ Material: plastic
- ▶ Culoare: roșu/alb
- ▶ Înălțime: 850 mm
- ▶ Greutate: 1,5 kg



07320L 138,70 LEI*

LANȚ DE BARIERĂ DIN PLASTIC, 25 DE METRI



07321L 277,80 LEI*

CÂRLIG S, 8 MM, ROȘU



07324L 8,50 LEI*

CLEȘTE DE LIPIT

pentru a susține lipirea cablurilor. Capetele cablurilor care urmează să fie lipite sunt prinse de picioarele cleștilor. Prin blocarea cleștilor, aceștia pot fi puși jos și ambele mâini sunt libere pentru lipire.



42415L 79,10 LEI*

SET DE PORNIRE PENTRU MOBILITATE ELECTRICĂ S, 27 DE BUCĂȚI

Cu setul de pornire pentru e-mobilitate S, îndepliniți cerințele DGUV în ceea ce privește lucrul pe vehicule cu sisteme de înaltă tensiune.

Acesta constă din

- Echipament de protecție personală
- Bariere de siguranță
- Panouri de informare și de interzicere
- Tester de tensiune



V1100 3.099,90 LEI*

VERIGĂ DE LEGĂTURĂ DIN PLASTIC, 8 MM, ROȘU

- Pentru conectarea lanțurilor de legături
- Culoare: roșu
- Diametru: 8 mm



07322L 8,50 LEI*

BANDĂ DE AVERTIZARE A BARIERELOR, 100 DE METRI

- Design robust, imprimat în diagonală pe ambele fețe
- Culoare: roșu/alb
- Lungime: 100 de metri
- Lățime: 80 mm
- Grosime: aprox. 30 μ



07325L 45,70 LEI*

SET DE PORNIRE PENTRU MOBILITATE ELECTRICĂ L, 77 DE BUCĂȚI

Cu setul de pornire L pentru e-mobilitate, îndepliniți cerințele DGUV în ceea ce privește lucrul pe vehicule cu sisteme de înaltă tensiune.

Conținut:

- Echipament individual de protecție
- Bariere de siguranță
- Semne de informare și de interzicere
- Tester de tensiune
- Unelte de mână izolate



V1200 5.166,70 LEI*

SEMN DE INTERDICȚIE "COMUTARE INTERZISĂ"

- În conformitate cu informațiile DGUV 200-005
- Semn magnetic de interzicere pentru a fi atașat la exteriorul vehiculului
- Pentru a preveni pornirea neintenționată a alimentării cu energie electrică
- Câmpul de auto-etichetare pentru numele specialistului HV și numărul de telefon al acestuia
- Cu pictogramă Comutare interzisă în conformitate cu ASR A1.3, DIN EN ISO 7010/P031
- Folie magnetică, 297 x 210 mm



07335L 222,20 LEI*



SEMNUL "TENSIUNE DE ÎNALTĂ TENSIUNE PORNITĂ"

- În conformitate cu informațiile DGUV 200-005
- Semn magnetic de interzicere pentru a fi atașat la exteriorul vehiculului
- Pentru a preveni accidentele pe vehiculele de înaltă tensiune
- Câmpul de auto-etichetare pentru numele expertului HV și numărul de telefon al acestuia
- Semn de avertizare „Avertizare privind tensiunea electrică periculoasă” în conformitate cu DIN4844D-W008.
- Foie magnetică, 297 x 210 mm



07336L 222,20 LEI*



AVIZ "PRIMUL AJUTOR"

- Aviz de prim ajutor în cazul accidentelor provocate de curentul electric
- Cu avertisment suplimentar „Atenționare privind tensiunea electrică” în conformitate cu standardul ISO 7010 în vigoare și pictograme modernizate.
- Dovedită în practică
- Pentru utilizare în interior și în exterior
- Material: plastic, 595 x 410 mm



07337L 222,20 LEI*



AVIZ "REGULI DE SIGURANȚĂ"

- Pe baza informațiilor DGUV 200-005
- Reguli de siguranță pentru prevenirea accidentelor electrice în timpul lucrului la vehicule cu sisteme de înaltă tensiune
- Găuri de fixare: diametru 5 mm
- Panou de informare din plastic, 350 x 500 mm



07338L 222,20 LEI*



SEMNI DE AVERTIZARE TETRAEDRICĂ "SĂGEATĂ DE FULGER"

- ▶ Afișaj tetraedric de acoperiș din plastic cu bază de aspirație
- ▶ Semn de avertizare „Săgeată de trăsnet” pe trei laturi
- ▶ Avertizare privind tensiunea electrică periculoasă în conformitate cu DIN EN ISO 7010
- ▶ Pentru etichetare în timpul lucrărilor de reparații/întreținere a vehiculelor electrice



07331L 139,50 LEI*

SEMNI PENTRU VEHICULE ELECTRICE ȘI HIBRIDE

- ▶ Semn de informare pentru prevenirea accidentelor electrice la lucrul pe vehicule electrice și hibride
- ▶ Cu pictograma Avertisment privind tensiunea electrică în conformitate cu ASR A1.3, DIN EN ISO 7010/W012
- ▶ Cu pictograma Nu atingeți în conformitate cu ASR A1.3, DIN EN ISO 7010/P010
- ▶ Cu pictograma Accesul interzis persoanelor neautorizate în conformitate cu DIN EN ISO 4844-2/D-P006
- ▶ Fabricat din plastic, 440 x 140 mm



07332L 139,50 LEI*

ETICHETĂ DE ÎNTREȚINERE "COMUTARE INTERZISĂ"

- ▶ În conformitate cu informațiile DGUV 200-005
- ▶ Pandantiv de avertizare pentru montare în vehicul
- ▶ Pentru a preveni pornirea neintenționată a alimentării cu energie electrică
- ▶ Semn combinat pentru atașarea la deconectorul de serviciu
- ▶ Câmpul de auto-etichetare pentru numele expertului HV și numărul de telefon al acestuia
- ▶ Cu pictogramă de comutare interzisă în conformitate cu ASR A1.3, DIN EN ISO 7010/P031
- ▶ Fabricat din plastic, 75 x 150 mm



07333L 22,70 LEI*

SEMNI DE INTERDICȚIE "INTERZIS LA ÎNCĂRCARE"

- ▶ Semn magnetic de interdicție pentru a fi atașat la exteriorul vehiculului
- ▶ Pentru a preveni încărcarea neintenționată a bateriei vehiculului
- ▶ Folie magnetică, 297 x 210 mm



07334L 222,20 LEI*

MENGINĂ INDUSTRIALĂ, 125 MM

- ▶ Deschiderea menghinei în față
- ▶ Cu placă de nicovală și fălci interschimbabile
- ▶ Ax cu filet trapezoidal
- ▶ Inclusiv dispozitive de prindere a țevelor
- ▶ Sunt posibile cupluri de strângere ridicate
- ▶ Suprafață zimțată a fălcilor de prindere pentru o mai bună prindere
- ▶ Date tehnice:
- ▶ Placă de fixare cu diametrul de 150 mm
- ▶ Găuri de fixare cu diametrul de 14 mm
- ▶ Lățimea fălcii 125 mm
- ▶ Lățimea de prindere 140 mm



50825L 476,60 LEI*

LAMPĂ DE INSPECȚIE CU LED, 500 LUMENI

- ▶ Lumina de inspecție cu LED-uri cu formă ergonomică cu tehnologie SMD este partenerul dvs. de încredere pe tot parcursul zilei. Utilizarea materialelor de înaltă calitate, cum ar fi aluminiul și policarbonatul, face ca lumina să fie practic indestructibilă și oferă siguranță utilizatorului în timpul utilizării. Cu ajutorul cârligului practic de prindere și a unui magnet puternic de neodim, lumina poate fi atașată rapid și sigur.
- ▶ Caracteristici:
- ▶ Rezistent la spargere de la o înălțime de până la 3 metri
- ▶ Cablu de încărcare USB cu adaptor AC/DC
- ▶ Cârlig cu clemă cu magnet de neodimiu



S9791 138,70 LEI*

LUMINA COMPARTIMENTULUI MOTOR

- ▶ Iluminare extrem de strălucitoare a întregului compartiment motor datorită tehnologiei puternice SMD LED de 40 W SMD
- ▶ Iluminare reglabilă în 2 trepte
- ▶ Suport telescopic extensibil de la aproximativ 112 - 188 cm
- ▶ Greutate foarte redusă (1.000 g, inclusiv suportul)



S9745 397,10 LEI*

LAMPĂ DE MÂNĂ CU LED, 1000 LUMENI

Lampa de mână portabilă cu tehnologie COB este practic indestructibilă datorită utilizării unei carcase metalice cu un capac din policarbonat. Este rezistentă la stropire și strălucește deosebit de puternic cu 1.000 de lumini. Bateria reîncărcabilă Li-Ion integrată oferă suficientă energie pentru o zi lungă de lucru și este durabilă și ecologică datorită tehnologiei de ultimă generație.

- ▶ Cu funcționare a luminii de urgență timp de mai multe ore
- ▶ Rezistent la spargere de la o înălțime de până la 2 metri
- ▶ Rezistent la stropire, IP54
- ▶ Stație de încărcare cu opțiune de montare pe perete
- ▶ Cablu de încărcare USB cu adaptor AC/DC
- ▶ 2 magneți de neodimiu pe suportul de lumină rabatabil.



S9790 198,30 LEI*

LANTERNĂ CU LED-URI

cu carcasă din aluminiu, fascicul de lumină focalizat prin reflector și lentilă. Pornit/oprit prin intermediul unui buton de pe partea din spate.



S9811 39,30 LEI*

LAMPĂ FRONTALĂ REÎNCĂRCABILĂ CU LED, 2W COB

- ▶ Lumină puternică, fără pălpâiri, datorită LED-ului COB de 2W
- ▶ Generare redusă de căldură și distribuție uniformă a luminii
- ▶ Dimensiuni aprox. 100 x 50 x 40 mm
- ▶ Iluminare reglabilă în 2 trepte
- ▶ Adaptare optimă datorită benzii elastice reglabile
- ▶ Poate fi utilizată sub o șapcă, cască sau altă cască de protecție
- ▶ Flux luminos 100 lm (nivel 1) sau 180 lm (nivel 2)
- ▶ Baterie Li-Ion integrată de 3,7 V / 1800 m Ah
- ▶ Inclusiv cablu de încărcare USB cu adaptor pentru priză de curent



S9716 59,20 LEI*

DUBLU PREMIAT CĂRUCIOR DE ATELIER



GERMAN
DESIGN
AWARD
WINNER
2023



red dot winner 2023

DESIGNED
IN GERMANY

CĂRUCIOR DE ATELIER PROFESIONAL TT801, NEGRU, NEECHIPAT

Cărucior de atelier modern pentru utilizare profesională în toate activitățile din domeniul auto și industrial. Sistemul de închidere TWIN-Lock vă permite să alegeți dacă se poate deschide doar unul sau toate sertarele în același timp.

- ▶ 8 sertare cu șine de extragere foarte rezistente
- ▶ Închidere rapidă cu retragere automată pe fiecare sertar
- ▶ Capac din oțel inoxidabil cu caneluri în relief și garnitură laterală
- ▶ Sistem de închidere TWIN-Lock
- ▶ Poate fi blocat în mod centralizat
- ▶ Compartimente de depozitare magnetice
- ▶ Protecție din plastic pentru margini
- ▶ Suport pentru rola de hârtie și suport pentru spray inclus
- ▶ Accesorii suplimentare disponibile



07101L 4.371,80 LEI*

CĂRUCIOR DE ATELIER PROFESIONAL TT801, ALBASTRU, NEECHIPAT

Cărucior de atelier modern pentru utilizare profesională în toate activitățile din domeniul auto și industrial. Sistemul de închidere TWIN-Lock vă permite să alegeți dacă se poate deschide doar unul sau toate sertarele în același timp.

- ▶ 8 sertare cu șine de extragere foarte rezistente
- ▶ Închidere rapidă cu retragere automată pe fiecare sertar
- ▶ Capac din oțel inoxidabil cu caneluri în relief și garnitură laterală
- ▶ Sistem de închidere TWIN-Lock
- ▶ Poate fi blocat în mod centralizat
- ▶ Compartimente de depozitare magnetice
- ▶ Protecție din plastic pentru margini
- ▶ Suport pentru rola de hârtie și suport pentru spray inclus
- ▶ Accesorii suplimentare disponibile



07100L 3.974,30 LEI*

CĂRUCIOR DE ATELIER PROFESIONAL TT802, NEGRU, NEECHIPAT

Cărucior de atelier foarte lat și modern, pentru utilizare profesională în toate activitățile din domeniul auto și industrial. Sistemul de închidere TWIN-Lock vă permite să alegeți dacă se poate deschide doar unul sau toate sertarele în același timp.

- ▶ 8 sertare cu șine de extragere foarte rezistente
- ▶ Închidere rapidă cu retragere automată pe fiecare sertar
- ▶ Capac din oțel inoxidabil cu caneluri în relief și garnitură laterală
- ▶ Sistem de închidere TWIN-Lock
- ▶ Poate fi blocat în mod centralizat
- ▶ Compartimente de depozitare magnetice
- ▶ Protecție din plastic pentru margini
- ▶ Suport pentru rola de hârtie și suport pentru spray inclus
- ▶ Accesorii suplimentare disponibile



07111L 5.365,40 LEI*

CĂRUCIOR PROFESIONAL DE ATELIER TT802, ALBASTRU, NEECHIPAT

Cărucior de atelier foarte lat și modern, pentru utilizare profesională în toate activitățile din domeniul auto și industrial. Sistemul de închidere TWIN-Lock vă permite să alegeți dacă se poate deschide doar unul sau toate sertarele în același timp.

- ▶ 8 sertare cu șine de extragere foarte rezistente
- ▶ Închidere rapidă cu retragere automată pe fiecare sertar
- ▶ Capac din oțel inoxidabil cu caneluri în relief și garnitură laterală
- ▶ Sistem de închidere TWIN-Lock
- ▶ Poate fi blocat în mod centralizat
- ▶ Compartimente de depozitare magnetice
- ▶ Protecție din plastic pentru margini
- ▶ Suport pentru rola de hârtie și suport pentru spray inclus
- ▶ Accesorii suplimentare disponibile



07110L 5.166,70 LEI*

CĂRUCIOR PENTRU SCULE PROFESIONALE TT801, NEGRU, ECHIPAT, 213 PIESE, 3 INSERTII

Cărucior de atelier modern pentru utilizare profesională în toate activitățile din domeniul auto și industrial. Sistemul de închidere TWIN-Lock vă permite să alegeți dacă se poate deschide doar unul sau toate sertarele în același timp. 3 sertare echipate cu un total de 213 scule de calitate superioară, depozitate în module de spumă în sistem 3/3.

- ▶ 8 sertare cu șine de extragere foarte rezistente.
- ▶ Mecanism de închidere rapidă cu retragere automată pe fiecare sertar
- ▶ Capac din oțel inoxidabil cu caneluri în relief și sigiliu lateral
- ▶ Roțile cu benzi de rulare din TPE asigură o deplasare lină
- ▶ Sistem de închidere TWIN-Lock
- ▶ Mai multe detalii despre căruciorul de atelier pot fi găsite la articolul 07101L

Conține următoarele module de spumă cu sistem 3/3 echipate:

- ▶ Z3011-6 / Asortiment de cărucior de atelier, șurubelnițe și clești, 25 de bucăți
- ▶ Z3011-14 / Asortiment cărucior de atelier, chei cu soclu 1/4", 3/8", 1/2", cu clichet, 144 de piese
- ▶ Z3011-15 / Asortiment cărucior de atelier, chei și unelte de mână generale, 44 de piese



TT801
BLACK

Z3117



Z3117 9.141,30 LEI*

CĂRUCIOR PENTRU SCULE PROFESIONALE TT801, ALBASTRU, ECHIPAT, 213 PIESE, 3 INSERTII

Cărucior de atelier modern pentru utilizare profesională în toate activitățile din domeniul auto și industrial. Sistemul de închidere TWIN-Lock vă permite să alegeți dacă se poate deschide doar unul sau toate sertarele în același timp. 3 sertare echipate cu un total de 213 scule de calitate superioară, depozitate în module de spumă în sistem 3/3.

- ▶ 8 sertare cu șine de extragere foarte rezistente.
- ▶ Mecanism de închidere rapidă cu retragere automată pe fiecare sertar
- ▶ Capac din oțel inoxidabil cu caneluri în relief și sigiliu lateral
- ▶ Roțile cu benzi de rulare din TPE asigură o deplasare lină
- ▶ Sistem de închidere TWIN-Lock
- ▶ Mai multe detalii despre căruciorul de atelier pot fi găsite la articolul 07100L

Conține următoarele module de spumă cu sistem 3/3 echipate:

- ▶ Z3011-6 / Asortiment de cărucior de atelier, șurubelnițe și clești, 25 de bucăți
- ▶ Z3011-14 / Asortiment cărucior de atelier, chei cu soclu 1/4", 3/8", 1/2", cu clichet, 144 de piese
- ▶ Z3011-15 / Asortiment cărucior de atelier, chei și unelte de mână generale, 44 de piese



TT801
BLUE

Z3116



Z3116 8.644,40 LEI*

CĂRUCIOR PENTRU SCULE PROFESIONALE TT802, NEGRU, ECHIPAT, 304 PIESE, 3 INSERTII

Cărucior de atelier foarte lat și modern, pentru utilizare profesională în toate activitățile din domeniul auto și industrial. Sistemul de închidere TWIN-Lock vă permite să alegeți dacă se poate deschide doar unul sau toate sertarele în același timp. 3 sertare echipate cu un total de 304 scule de calitate premium, depozitate în module de spumă cu sistem 4/3.

- ▶ 8 sertare cu șine de extragere foarte rezistente.
- ▶ Mecanism de blocare rapidă cu retragere automată pe fiecare sertar
- ▶ Capac din oțel inoxidabil cu caneluri în relief și sigiliu lateral
- ▶ Roțile cu benzi de rulare din TPE asigură o funcționare lină
- ▶ Sistem de închidere TWIN-Lock
- ▶ Mai multe detalii despre căruciorul de atelier pot fi găsite la articolul 07111L

Conține următoarele module de spumă cu sistem 4/3 echipate:

- ▶ Z3011-3 / Sortiment de cărucior de atelier, chei cu soclu 1/4", 3/8", 1/2", cu clichet, 203 bucăți
- ▶ Z3011-5 / Sortimentul de cărucior de atelier, chei cu cheie și chei cu clichet, 57 de bucăți
- ▶ Z3011-8 / Asortiment cărucior de atelier, șurubelnițe și clești, 44 de piese



TT802
BLACK

Z3209

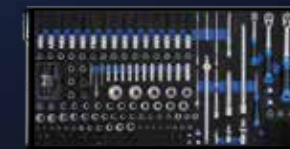

Z3209 11.476,40 LEI*

CĂRUCIOR PENTRU SCULE PROFESIONALE TT802, ALBASTRU, ECHIPAT, 304 PIESE, 3 INSERTII

Cărucior de atelier foarte lat și modern, pentru utilizare profesională în toate activitățile din domeniul auto și industrial. Sistemul de închidere TWIN-Lock vă permite să alegeți dacă se poate deschide doar unul sau toate sertarele în același timp. 3 sertare echipate cu un total de 304 scule de calitate premium, depozitate în module de spumă cu sistem 4/3.

- ▶ 8 sertare cu șine de extragere foarte rezistente.
- ▶ Mecanism de blocare rapidă cu retragere automată pe fiecare sertar
- ▶ Capac din oțel inoxidabil cu caneluri în relief și sigiliu lateral
- ▶ Roțile cu benzi de rulare din TPE asigură o funcționare lină
- ▶ Sistem de închidere TWIN-Lock
- ▶ Mai multe detalii despre căruciorul de atelier pot fi găsite la articolul 07110L

Conține următoarele module de spumă cu sistem 4/3 echipate:

- ▶ Z3011-3 / Asortiment cărucior de atelier, chei cu soclu 1/4", 3/8", 1/2", cu clichet, 203 bucăți
- ▶ Z3011-5 / Asortiment de cărucior de atelier, chei cu cheie și chei cu clichet, 57 de bucăți
- ▶ Z3011-8 / Asortiment cărucior de atelier, șurubelnițe și clești, 44 de piese



TT802
BLUE

Z3208

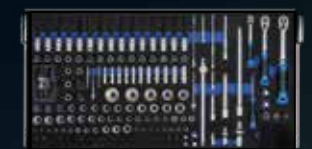

Z3208 10.979,60 LEI*

CĂRUCIOR PENTRU SCULE PROFESIONALE TT802, NEGRU, ECHIPAT, 338 PIESE, 4 INSERTII

Cărucior de atelier foarte lat și modern, pentru utilizare profesională în toate activitățile din domeniul auto și industrial. Sistemul de închidere TWIN-Lock vă permite să alegeți dacă se poate deschide doar unul sau toate sertarele în același timp. 4 sertare echipate cu un total de 338 de scule de calitate superioară, depozitate în module de spumă în sistem 4/3.

- ▶ 8 sertare cu șine de extragere foarte rezistente.
- ▶ Mecanism de blocare rapidă cu retragere automată pe fiecare sertar
- ▶ Capac din oțel inoxidabil cu caneluri în relief și sigiliu lateral
- ▶ Roțile cu benzi de rulare din TPE asigură o funcționare lină
- ▶ Sistem de închidere TWIN-Lock
- ▶ Mai multe detalii despre căruciorul de atelier pot fi găsite la articolul 07111L

Conține următoarele module de spumă cu sistem 4/3 echipate:

- ▶ Z3011-3 / Asortiment cărucior de atelier, chei cu soclu 1/4", 3/8", 1/2", cu clichet, 203 bucăți
- ▶ Z3011-5 / Sortimentul de cărucior de atelier, chei cu cheie și chei cu clichet, 57 de bucăți
- ▶ Z3011-8 / Asortiment cărucior de atelier, șurubelnițe și clești, 44 de bucăți
- ▶ Z3011-10 / Asortiment cărucior de atelier, unelte de mână generale, 34 de piese

TT802
BLACK

Z3212

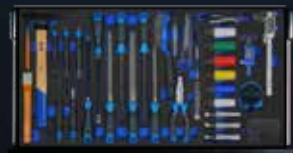
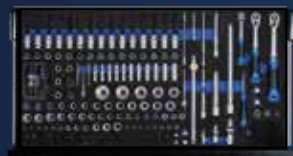

red dot winner 2023

Z3212 13.016,60 LEI*

CĂRUCIOR PENTRU SCULE PROFESIONALE TT802, ALBASTRU, ECHIPAT, 338 PIESE, 4 INSERTII

Cărucior de atelier foarte lat și modern, pentru utilizare profesională în toate activitățile din domeniul auto și industrial. Sistemul de închidere TWIN-Lock vă permite să alegeți dacă se poate deschide doar unul sau toate sertarele în același timp. 4 sertare echipate cu un total de 338 de scule de calitate superioară, depozitate în module de spumă în sistem 4/3.

- ▶ 8 sertare cu șine de extragere foarte rezistente.
- ▶ Mecanism de blocare rapidă cu retragere automată pe fiecare sertar
- ▶ Capac din oțel inoxidabil cu caneluri în relief și sigiliu lateral
- ▶ Roțile cu benzi de rulare din TPE asigură o funcționare lină
- ▶ Sistem de închidere TWIN-Lock
- ▶ Mai multe detalii despre căruciorul de atelier pot fi găsite la articolul 07110L

Conține următoarele module de spumă cu sistem 4/3 echipate:

- ▶ Z3011-3 / Asortiment cărucior de atelier, chei cu soclu 1/4", 3/8", 1/2", cu clichet, 203 bucăți
- ▶ Z3011-5 / Sortimentul de cărucior de atelier, chei cu cheie și chei cu clichet, 57 de bucăți
- ▶ Z3011-8 / Asortiment cărucior de atelier, șurubelnițe și clești, 44 de bucăți
- ▶ Z3011-10 / Asortiment cărucior de atelier, unelte de mână generale, 34 de piese

TT802
BLUE

Z3211

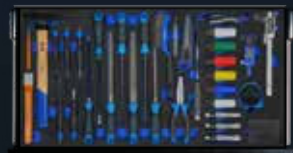
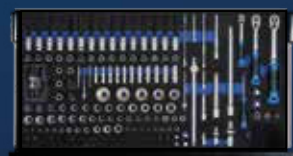

red dot winner 2023

Z3211 12.519,80 LEI*

CĂRUCIOR PENTRU SCULE PROFESIONALE TT801, NEGRU, ECHIPAT, 246 PIESE, 4 INSERTII

Cărucior de atelier modern pentru utilizare profesională în toate activitățile din domeniul auto și industrial. Sistemul de închidere TWIN-Lock vă permite să alegeți dacă se poate deschide doar unul sau toate sertarele în același timp. 4 sertare echipate cu un total de 246 de scule de calitate superioară, depozitate în module de spumă în sistem 3/3.

- ▶ 8 sertare cu șine de extragere foarte rezistente.
- ▶ Mecanism de blocare rapidă cu retragere automată pe fiecare sertar
- ▶ Capac din oțel inoxidabil cu caneluri în relief și sigiliu lateral
- ▶ Roțile cu benzi de rulare din TPE asigură o funcționare lină
- ▶ Sistem de închidere TWIN-Lock
- ▶ Mai multe detalii despre căruciorul de atelier pot fi găsite la articolul 07101L

Conține următoarele module de spumă cu sistem 3/3 echipate:

- ▶ Z3011-4 / Asortiment de cărucior de atelier, chei și chei cu clichet, 49 de bucăți.
- ▶ Z3011-6 / Asortiment cărucior de atelier, șurubelnițe și clești, 25 de bucăți
- ▶ Z3011-9 / Asortiment cărucior de atelier, unelte de mână generale, 28 de piese
- ▶ Z3011-14 / Asortiment cărucior de atelier, chei cu soclu 1/4", 3/8", 1/2", cu clichet, 144 de piese

TT801
BLACK

Z3114



red dot winner 2023

Z3114 10.184,60 LEI*

CĂRUCIOR PENTRU SCULE PROFESIONALE TT801, ALBASTRU, ECHIPAT, 246 PIESE, 4 INSERTII

Cărucior de atelier modern pentru utilizare profesională în toate activitățile din domeniul auto și industrial. Sistemul de închidere TWIN-Lock vă permite să alegeți dacă se poate deschide doar unul sau toate sertarele în același timp. 4 sertare echipate cu un total de 246 de scule de calitate superioară, depozitate în module de spumă în sistem 3/3.

- ▶ 8 sertare cu șine de extragere foarte rezistente.
- ▶ Mecanism de blocare rapidă cu retragere automată pe fiecare sertar
- ▶ Capac din oțel inoxidabil cu caneluri în relief și sigiliu lateral
- ▶ Roțile cu benzi de rulare din TPE asigură o funcționare lină
- ▶ Sistem de închidere TWIN-Lock
- ▶ Mai multe detalii despre căruciorul de atelier pot fi găsite la articolul 07100L

Conține următoarele module de spumă cu sistem 3/3 echipate:

- ▶ Z3011-4 / Asortiment de cărucior de atelier, chei și chei cu clichet, 49 de bucăți.
- ▶ Z3011-6 / Asortiment cărucior de atelier, șurubelnițe și clești, 25 de bucăți
- ▶ Z3011-9 / Asortiment cărucior de atelier, unelte de mână generale, 28 de piese
- ▶ Z3011-14 / Asortiment cărucior de atelier, chei cu soclu 1/4", 3/8", 1/2", cu clichet, 144 de piese

TT801
BLUE

Z3113

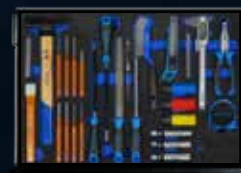

red dot winner 2023

Z3113 9.687,80 LEI*

CĂRUCIOR PENTRU SCULE PROFESIONALE TT802, NEGRU, ECHIPAT, 434 PIESE, 5 INSERTII

Cărucior de atelier foarte lat și modern, pentru utilizare profesională în toate activitățile din domeniul auto și industrial. Sistemul de închidere TWIN-Lock vă permite să alegeți dacă se poate deschide doar unul sau toate sertarele în același timp. 5 sertare echipate cu un total de 434 de scule de calitate premium, depozitate în module de spumă cu sistem 4/3.

- ▶ 8 sertare cu șine de extragere foarte rezistente.
- ▶ Mecanism de închidere rapidă cu retragere automată pe fiecare sertar
- ▶ Capac din oțel inoxidabil cu caneluri în relief și sigiliu lateral
- ▶ Roțile cu benzi de rulare din TPE asigură o funcționare lină
- ▶ Sistem de închidere TWIN-Lock
- ▶ Mai multe detalii despre căruciorul de atelier pot fi găsite la articolul 0711L

Conține următoarele module de spumă cu sistem 4/3 echipate:

- ▶ Z3011-5 / Asortiment de cărucior de atelier, chei și chei cu clichet, 57 de bucăți.
- ▶ Z3011-8 / Sortimentul de cărucior de atelier, șurubelnițe și clești, 44 de bucăți
- ▶ Z3011-10 / Asortiment cărucior de atelier, unelte de mână generale, 34 de piese
- ▶ Z3011-12 / Asortiment cărucior de atelier, cheie cu soclu 1/2", cu clichet, 95 de piese
- ▶ Z3011-13 / Sortimentul de cărucior de atelier, chei cu soclu 1/4", 3/8", cu clichet, 204 bucăți

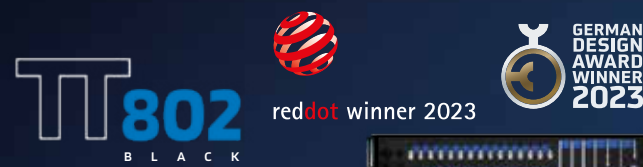

Z3201

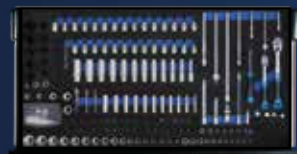

Z3201 16.146,70 LEI*

CĂRUCIOR PENTRU SCULE PROFESIONALE TT802, ALBASTRU, ECHIPAT, 434 PIESE, 5 INSERTII

Cărucior de atelier foarte lat și modern, pentru utilizare profesională în toate activitățile din domeniul auto și industrial. Sistemul de închidere TWIN-Lock vă permite să alegeți dacă se poate deschide doar unul sau toate sertarele în același timp. 5 sertare echipate cu un total de 434 de scule de calitate premium, depozitate în module de spumă cu sistem 4/3.

- ▶ 8 sertare cu șine de extragere foarte rezistente.
- ▶ Mecanism de închidere rapidă cu retragere automată pe fiecare sertar
- ▶ Capac din oțel inoxidabil cu caneluri în relief și sigiliu lateral
- ▶ Roțile cu benzi de rulare din TPE asigură o funcționare lină
- ▶ Sistem de închidere TWIN-Lock
- ▶ Mai multe detalii despre căruciorul de atelier pot fi găsite la articolul 0711L

Conține următoarele module de spumă cu sistem 4/3 echipate:

- ▶ Z3011-5 / Asortiment de cărucior de atelier, chei și chei cu clichet, 57 de bucăți.
- ▶ Z3011-8 / Asortiment de cărucior de atelier, șurubelnițe și clești, 44 de bucăți
- ▶ Z3011-10 / Asortiment cărucior de atelier, unelte de mână generale, 34 de piese
- ▶ Z3011-12 / Asortiment cărucior de atelier, cheie cu soclu 1/2", cu clichet, 95 de piese
- ▶ Z3011-13 / Sortimentul de cărucior de atelier, chei cu soclu 1/4", 3/8", cu clichet, 204 bucăți

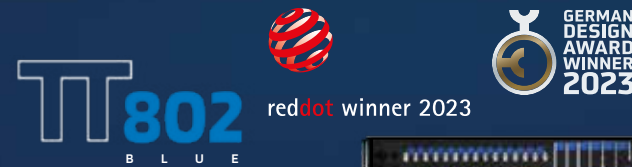

Z3200

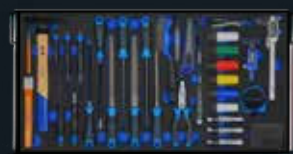
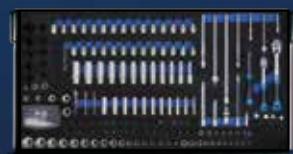

Z3200 15.649,80 LEI*

CĂRUCIOR PENTRU SCULE PROFESIONALE TT801, NEGRU, ECHIPAT, 341 PIESE, 5 INSERTII

Cărucior de atelier modern pentru utilizare profesională în toate activitățile din domeniul auto și industrial. Sistemul de închidere TWIN-Lock vă permite să alegeți dacă se poate deschide doar unul sau toate sertarele în același timp. 5 sertare echipate cu un total de 341 de scule de calitate premium, depozitate în module de spumă cu sistem 3/3.

- ▶ 8 sertare cu șine de extragere foarte rezistente.
- ▶ Mecanism de închidere rapidă cu retragere automată pe fiecare sertar
- ▶ Capac din oțel inoxidabil cu caneluri în relief și sigiliu lateral
- ▶ Roțile cu benzi de rulare din TPE asigură o funcționare lină
- ▶ Sistem de închidere TWIN-Lock
- ▶ Mai multe detalii despre căruciorul de atelier pot fi găsite la articolul 0710L

Conține următoarele module de spumă cu sistem 3/3 echipate:

- ▶ Z3011-1 / Asortiment cărucior de atelier, chei cu soclu 1/4", 3/8", 1/2", cu clichet, 167 de bucăți
- ▶ Z3011-4 / Asortiment de cărucior de atelier, chei cu cheie și chei cu clichet, 49 de bucăți
- ▶ Z3011-6 / Asortiment cărucior de atelier, șurubelnițe și clești, 25 de piese
- ▶ Z3011-9 / Sortiment de cărucior de atelier, scule de mână generale, 28 de piese
- ▶ Z3011-11 / Asortiment cărucior de atelier, cheie cu soclu 1/2", 72 de piese



red dot winner 2023

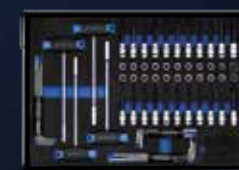

Z3111 13.016,60 LEI*

CĂRUCIOR PENTRU SCULE PROFESIONALE TT801, ALBASTRU, ECHIPAT, 341 PIESE, 5 INSERTII

Cărucior de atelier modern pentru utilizare profesională în toate activitățile din domeniul auto și industrial. Sistemul de închidere TWIN-Lock vă permite să alegeți dacă se poate deschide doar unul sau toate sertarele în același timp. 5 sertare echipate cu un total de 341 de scule de calitate premium, depozitate în module de spumă cu sistem 3/3.

- ▶ 8 sertare cu șine de extragere foarte rezistente.
- ▶ Mecanism de închidere rapidă cu retragere automată pe fiecare sertar
- ▶ Capac din oțel inoxidabil cu caneluri în relief și sigiliu lateral
- ▶ Roțile cu benzi de rulare din TPE asigură o funcționare lină
- ▶ Sistem de închidere TWIN-Lock
- ▶ Mai multe detalii despre căruciorul de atelier pot fi găsite la articolul 0710L

Conține următoarele module de spumă cu sistem 3/3 echipate:

- ▶ Z3011-1 / Asortiment cărucior de atelier, chei cu soclu 1/4", 3/8", 1/2", cu clichet, 167 de bucăți
- ▶ Z3011-4 / Asortiment de cărucior de atelier, chei cu cheie și chei cu clichet, 49 de bucăți
- ▶ Z3011-6 / Asortiment cărucior de atelier, șurubelnițe și clești, 25 de piese
- ▶ Z3011-9 / Sortiment de cărucior de atelier, scule de mână generale, 28 de piese
- ▶ Z3011-11 / Asortiment cărucior de atelier, cheie cu soclu 1/2", 72 de piese



red dot winner 2023

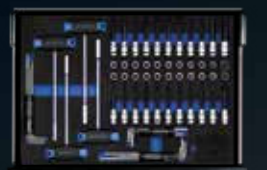

Z3110 12.519,80 LEI*

CĂRUCIOR DE ATELIER, ECHIPAT, 207 PIESE

Cărucior de atelier cu 7 sertare

„Worker-Set” - 3 sertare echipate cu un total de 207 scule de calitate superioară, depozitate în module de spumă.



Z3703 2.682,40 LEI*

CĂRUCIOR DE ATELIER, ECHIPAT, 347 PIESE

Cărucior de atelier cu 7 sertare.

„Worker-Set” - 5 sertare echipate cu un total de 347 de scule de calitate superioară, depozitate în module de spumă.



Z3705 3.477,40 LEI*

ASORTIMENT DE CĂRUCIOR DE ATELIER, CHEI CU CHEIE CU SOCLU 1/4", 3/8", 1/2", CU CLICHET, 203 BUCĂȚI

- ▶ Ștuțuri, extensii și clicheți de 1/4", 3/8" și 1/2".
- ▶ Echipat cu 203 scule
- ▶ Inserție din spumă cu sistem de oțel SW, mărimea 4/3
- ▶ Pentru sertare cu dimensiuni de 760 x 400 mm

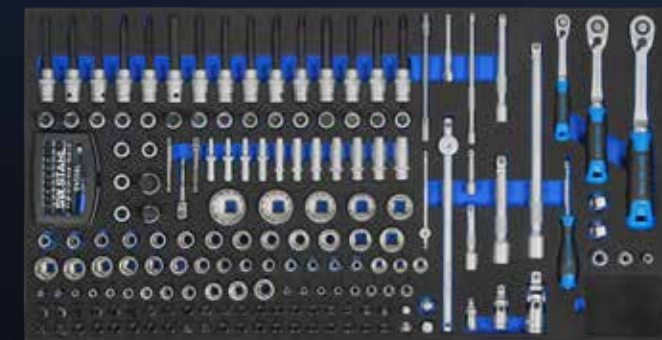

Z3011-3 2.652,60 LEI*

SORTIMENT DE CĂRUCIOR DE ATELIER, CHEI ȘI CHEI CU CLICHET, 57 DE BUCĂȚI

- ▶ Cheie combinată, cheie cu inel dublu cu manivelă
- ▶ Cheie cu clichet cu inel cu furcă, reversibilă
- ▶ Cheie cu inel dublu, adaptor pentru cheie cu clichet
- ▶ Echipată cu 57 de unelte
- ▶ Inserție de spumă cu sistem SW din oțel, mărimea 4/3
- ▶ Pentru sertare cu dimensiuni de 760 x 400 mm



Z3011-5 1.942,10 LEI*

ASORTIMENT DE CĂRUCIOR DE ATELIER, CHEI CU CHEIE CU SOCLU 1/4", 3/8", CU CLICHET, 204 BUCĂȚI

- ▶ Ștuțuri, extensii și clicheți de 1/4" și 3/8".
- ▶ Echipat cu 204 scule
- ▶ Inserție din spumă cu sistem de oțel SW, mărimea 4/3
- ▶ Pentru sertare cu dimensiuni de 760 x 400 mm

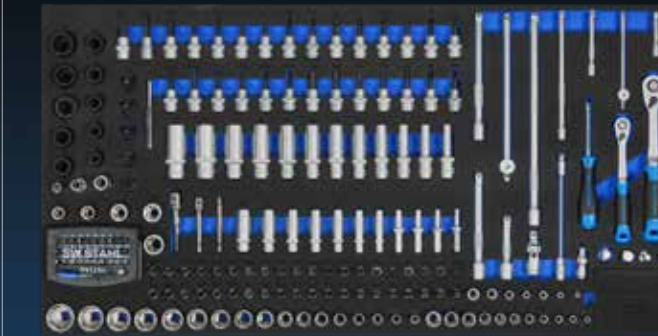

Z3011-13 2.831,50 LEI*

ASORTIMENT DE CĂRUCIOR DE ATELIER, CHEIE TUBULARĂ 1/2", CU CLICHET, 95 DE PIESE

- ▶ Socluri, extensii și clichet în 1/2"
- ▶ Echipat cu 95 de scule
- ▶ Inserție din spumă cu sistem de oțel SW, mărimea 4/3
- ▶ Pentru sertare cu dimensiuni de 760 x 400 mm



Z3011-12 2.831,50 LEI*

SORTIMENT DE CĂRUCIOARE DE ATELIER, UNELTE DE MÂNĂ GENERALE, 34 DE BUCĂȚI

- ▶ Ciocan de lăcătuș, daltă plată, perforator central, perforator de știfturi
- ▶ calibre cu lamă de palpăre, șurubelniță flexibilă, fișiere
- ▶ cric magnetic, perie pentru etrier de frână, prize pentru bujii de aprindere
- ▶ Inserții pentru piulițe de roți, cuțit, calibru pentru ecartament, bandă de măsurat
- ▶ Echipat cu 34 de scule
- ▶ Inserție de spumă cu sistem de oțel SW, mărimea 4/3
- ▶ Pentru sertare cu dimensiuni de 760 x 400 mm



Z3011-10 2.031,60 LEI*

ASORTIMENT DE CĂRUCIOR DE ATELIER, ȘURUBELNIȚE ȘI CLEȘTI, 44 DE BUCĂȚI

- ▶ 6 clești, 19 șurubelnițe
- ▶ Chei cu hexagonale și chei cu profil în T
- ▶ Cheie cu manșetă în T, hexagonală, 8 și 10 mm
- ▶ Echipat cu 44 de scule
- ▶ Inserție de spumă cu sistem de oțel SW, mărimea 4/3
- ▶ Pentru sertare cu dimensiuni de 760 x 400 mm



Z3011-8 1.514,90 LEI*

SET DE CHEI CU IMPACT CU INSERȚIE DE MODUL, 21 DE PIESE

pentru căruciorul de atelier Maxi. Din inserție turnată solidă pe benzină și rezistentă la solvenți.

Set de chei de 20 mm (3/4"), Impact:

- ▶ Cheiță reversibilă cu clichet reversibil cu tijă înșurubată de 500 mm.
- ▶ Șuruburi hexagonale 19, 21, 22, 22, 23, 24, 26, 27, 29, 30, 32, 35, 36, 38, 41, 46, 50.
- ▶ Articulație cardanică
- ▶ Extensii de 100 mm și 250 mm
- ▶ Mâner culisant 450 mm



Z3000-18 1.955,50 LEI*

ASORTIMENT DE CĂRUCIOR DE ATELIER, CLEȘTE PENTRU CIRCLIPURI, 5 PIESE

pentru căruciorul de atelier Maxi. Din inserție turnată solidă pe benzină și rezistentă la solvenți.

Set de clești pentru circlipuri:

- ▶ drept, extern
- ▶ curbat, exterior
- ▶ drept, interior
- ▶ curbat, interior
- ▶ Rulment de roată



Z3013-33 444,70 LEI*

ASORTIMENT DE CĂRUCIOR DE ATELIER, CHEI CU CHEIE CU SOCLU 1/4", 3/8", 1/2", CU CLICHET, 167 BUCĂȚI

- ▶ Ștuțuri, extensii și clicheteți de 1/4", 3/8" și 1/2".
- ▶ Echipat cu 167 de unelte
- ▶ Inserție din spumă cu sistem de oțel SW, mărimea 3/3
- ▶ Pentru sertare cu dimensiuni de 570 x 400 mm



Z3011-1 2.384,30 LEI*

ASORTIMENT DE CĂRUCIOR DE ATELIER, CIOCAN/ȘURUBELNIȚĂ, 5 PIESE

pentru căruciorul de atelier Maxi. În inserție turnată solidă, rezistentă la benzină și solvenți.

- ▶ Ciocan cu baros, 1.000 g
- ▶ Puncțiune pentru știfturi 10, 12, 14, 16 mm



Z3013-35 402,40 LEI*

ASORTIMENT DE CĂRUCIOR DE ATELIER, CHEI CU CHEIE CU SOCLU 1/4", 3/8", 1/2", CU CLICHET, 144 DE BUCĂȚI

- ▶ Ștuțuri, extensii și clicheteți de 1/4", 3/8" și 1/2".
- ▶ Echipat cu 144 de scule
- ▶ Inserție din spumă cu sistem de oțel SW, mărimea 3/3
- ▶ Pentru sertare cu dimensiuni de 570 x 400 mm



Z3011-14 1.942,10 LEI*

ASORTIMENT DE CĂRUCIOR DE ATELIER, CHEIE CU SOCLU 1/2", 72 DE PIESE

- ▶ Socluri 1/2"
- ▶ Cheie combinată și cheie cu mâner în formă de T
- ▶ Echipată cu 72 de unelte
- ▶ Inserție din spumă cu sistem de oțel SW, mărimea 3/3
- ▶ Pentru sertare cu dimensiuni de 570 x 400 mm

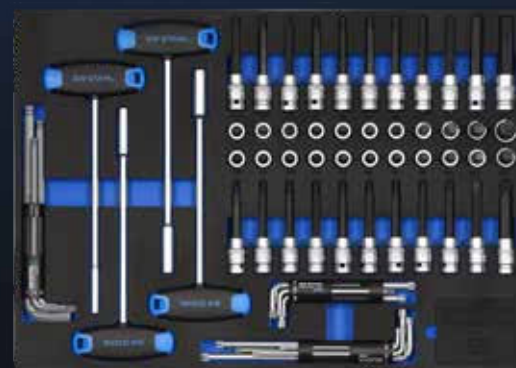

Z3011-11 2.076,30 LEI*

SORTIMENT DE CĂRUCIOR DE ATELIER, CHEI ȘI UNELTE DE MÂNĂ GENERALE, 44 DE BUCĂȚI

- ▶ Cheie combinată, cheie cu două inele, cheie cu inel dublu, cheie cu manșon în formă de T
- ▶ Ciocan de lăcătuș, daltă plată, pumn central
- ▶ perforatoare, ridicător magnetic telescopic
- ▶ Echipat cu 44 de scule
- ▶ Inserție de spumă cu sistem de oțel SW, mărimea 3/3
- ▶ Pentru sertare cu dimensiuni de 570 x 400 mm



Z3011-15 993,20 LEI*

ASORTIMENT DE CĂRUCIOR DE ATELIER, ȘURUBELNIȚE ȘI CLEȘTI, 25 DE BUCĂȚI

- ▶ Clești și șurubelnițe
- ▶ Echipat cu 25 de unelte
- ▶ Inserție de spumă cu sistem de oțel SW, mărimea 3/3
- ▶ Pentru sertare cu dimensiuni de 570 x 400 mm

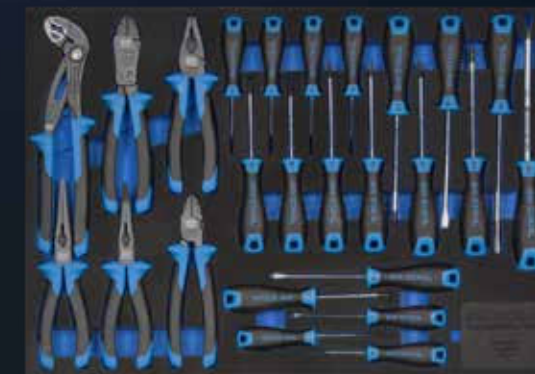

Z3011-6 1.241,60 LEI*

SORTIMENT DE CĂRUCIOARE DE ATELIER, CHEI ȘI CHEI CU CLICHET, 49 DE BUCĂȚI

- ▶ 19 Chei combinate, 6 mm - 27 mm
- ▶ 8 Chei cu inel dublu, decalate, 6 mm x 7 mm - 20 mm x 22 mm
- ▶ 12 Chei combinate, reversibile, 8 mm - 19 mm
- ▶ 10 Chei combinate, extra scurte, 10 mm - 19 mm
- ▶ Echipată cu 49 de scule
- ▶ Inserție de spumă cu sistem de oțel SW, mărimea 3/3
- ▶ Pentru sertare cu 570 x 400 mm



Z3011-4 1.594,30 LEI*

SORTIMENT DE CĂRUCIOARE DE ATELIER, SCULE DE MÂNĂ GENERALE, 28 DE BUCĂȚI

- ▶ Ciocan de lăcătuș, daltă plată, perforator central, perforator de știfturi
- ▶ calibre cu lamă de palpăre, șurubelniță flexibilă, fișiere
- ▶ cric magnetic, perie pentru etrier de frână, prize pentru bujii de aprindere
- ▶ Inserții pentru piulițe de roți, cuțit, calibru pentru ecartament, bandă de măsurat
- ▶ Echipat cu 28 de scule
- ▶ Inserție de spumă cu sistem de oțel SW, mărimea 3/3
- ▶ Pentru sertare cu dimensiuni de 570 x 400 mm



Z3011-9 1.341,00 LEI*

DESIGN PERSONALIZAT CU ACCESORIILE POTRIVITE



DESIGNED
IN GERMANY

COȘ DE GUNOI

- ▶ Instalare flexibilă și ușoară
- ▶ Pentru agățarea în perforația grilă de pe partea laterală



07122L 102,90 LEI*

SET DE SEPARATOARE DE SERTARE, 11 BUCĂȚI

Se utilizează dacă nu se folosesc inserții de spumă. Pentru o înălțime a sertarului de 60 mm

Conține:

- ▶ 3 separatoare longitudinale
- ▶ 4 separatoare transversale, scurte
- ▶ 4 separatoare transversale, lungi



07123L 76,70 LEI*

SUPORT PENTRU CUTII DE SPRAY

- ▶ Pentru până la 3 cutii de spray
- ▶ Instalare flexibilă și ușoară
- ▶ Pentru agățarea în perforația grilă de pe partea laterală

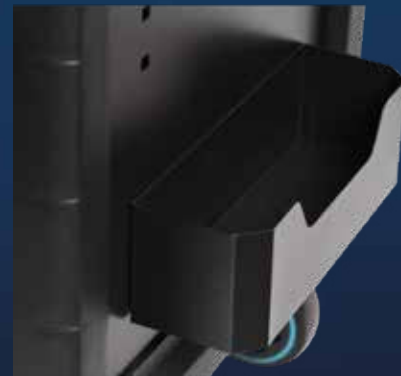

07120L 65,60 LEI*

SUPORT PENTRU LAPTOP

Pentru toate laptopurile și tabletele standard, inclusiv suport pentru ecran.

- ▶ Suprafețe de contact cauciucate
- ▶ Prindere laterală pentru o fixare fermă
- ▶ Reglabil pe toate axele
- ▶ Nu necesită suport de bază, pur și simplu se conectează
- ▶ Schimbare rapidă între laptop și suport de ecran



07124L 428,90 LEI*

SUPORT PENTRU ROLE DE HÂRTIE

- ▶ Pentru role de hârtie cu un diametru maxim de 300 mm și o lățime de 300 mm
- ▶ Instalare flexibilă și ușoară
- ▶ Pentru agățarea în grila perforată pe partea laterală



07121L 53,70 LEI*

COMPARTIMENT DE DEPOZITARE, MAGNETIC

Pentru fixare magnetică pe toate suprafețele metalice, de exemplu, cărucioare de atelier, bancuri de lucru etc. Învelișul de cauciuc de pe cei 6 magneți puternici protejează suprafețele vopsite împotriva zgârieturilor. Unele utilizate frecvent, de exemplu șurubelnițele, sunt întotdeauna la îndemână datorită celor 10 găuri (Ø 19,5 mm) din bază.

- ▶ Dimensiuni interne: 210 x 73 x 70 mm
- ▶ Capacitate maximă de 1,8 kg
- ▶ Potrivit pentru 3 cutii de spray (Ø 70 mm)



07006L 61,60 LEI*

CRIC PENTRU CUTIA DE VITEZE, 500 KG

Pentru instalarea și demontarea cutiilor de viteze, motoarelor și ambreiajelor

- ▶ 4 roți pivotante cu rulmenți cu bile
- ▶ Ridicare rapidă datorită pompei hidraulice de picior
- ▶ Tijă de piston: Ø 30 mm
- ▶ Capacitate de încărcare 500 kg



20309L 1.112,50 LEI*

SUPORT MOTOR, 570 KG

Poate fi rotit la 360° și blocat în 8 poziții.

- ▶ Rotile cu rulmenți cu bile
- ▶ Cele 4 puncte de sprijin sunt reglabile în unghi și distanță
- ▶ Placă de sprijin pivotantă



20302L 595,80 LEI*

CADRU INFERIOR, 6 TONE, 1 PERECHE

cu operare cu o singură mână, cu patru picioare.



20475L 365,30 LEI*

CADRU INFERIOR, 3 TONE, 1 PERECHE

- ▶ Cu operare cu o singură mână
- ▶ Patru picioare
- ▶ Înălțime de la 280 mm la 420 mm
- ▶ Capacitate de încărcare 3000 kg



20465L 208,70 LEI*

CRIC DE MANEVRĂ, 2 T

- ▶ Capacitate de încărcare: 2000 kg
- ▶ Înălțime de ridicare 135 - 340 mm
- ▶ Inclusiv roți pivotante și supapă de siguranță



20700L 234,10 LEI*

CRIC DE ȘTAMPILĂ, 2 TONE

- ▶ Capacitate de încărcare: 2.000 kg
- ▶ Înălțime de ridicare 168 - 316 mm
- ▶ Cu supapă de siguranță



20601L 106,90 LEI*

CRIC DE CAMION CU ȘTAMPILĂ, 20 T

- ▶ Capacitate de încărcare: 20.000 kg
- ▶ Înălțime de ridicare 235 - 445 mm
- ▶ Cu supapă de siguranță



20606L 345,40 LEI*

CRIC DE ȘTAMPILĂ, 5 T

- ▶ Capacitate de încărcare: 5.000 kg
- ▶ Înălțime de ridicare 207 - 402 mm
- ▶ Cu supapă de siguranță



20602L 158,60 LEI*

CRIC DE MANEVRĂ, 3 T

- ▶ Înălțimea de ridicare: 130 - 465 mm
- ▶ Mecanism hidraulic cu dublu piston
- ▶ Ridicare rapidă - efort redus necesar
- ▶ Inclusiv tampon de cauciuc pe suprafața de sprijin



20731L 1.017,10 LEI*

CRIC DE MANEVRĂ, 3 T

- ▶ Înălțimea de ridicare: 100 - 535 mm
- ▶ Mecanism hidraulic cu dublu piston
- ▶ Ridicare rapidă - efort redus necesar
- ▶ Inclusiv tampon de cauciuc pe suprafața de sprijin



20741L 1.311,20 LEI*

TESTER DE SINCRONIZARE A CARBURATORULUI

pentru măsurători sincronizate la 2 - 4 carburatoare.

- ▶ 4 manometre, montate pe placă
- ▶ 4 furtunuri de cauciuc 8 x 5 x 750 mm
- ▶ 4 cleme pentru furtunuri + inele de etanșare de rezervă
- ▶ 4 piese de legătură 53 mm (M6x0,75)
- ▶ 4 piese de conectare 60 mm (M6x1,00)
- ▶ 4 extensii 3,9 x 52 mm
- ▶ 4 extensii 3,9 x 122 mm



26093L 786,60 LEI*

RUPĂTOR DE LANȚURI ȘI UNEALTĂ DE NITUIRE

Pentru separarea și nituirea verigilor de lanț la lanțurile cu role. De asemenea, potrivit pentru lanțurile de biciclete/motociclete (lanțuri cu inele X-/O).

- ▶ 2,2 mm - pentru lanțuri până la Ansi 25 / DIN-ISO 04
- ▶ 2,9 mm - pentru lanțuri până la Ansi 35 / DIN-ISO 06
- ▶ 3,8 mm - pentru lanțuri de motociclete standard 428 - 530



10590L 198,30 LEI*

PRESĂ DE ATELIER, 20T

Potrivit pentru utilizarea zilnică în atelier. Facilitează înlocuirea, de exemplu, a rulmenților roților, a bușelor de cauciuc etc.

- ▶ Suprafață de sprijin cu 9 reglaje de înălțime
- ▶ Interval de lucru: 0-910 mm
- ▶ Presiunea de apăsare poate fi citită prin intermediul unui manometru mare de presiune
- ▶ Presiune maximă de lucru: 20 de tone



20320L 2.269,10 LEI*

SUPORT MAGNETIC

pentru stația de anvelope, pentru fixarea pe platformele de ridicare și pe toate suprafețele metalice. Se evită deteriorarea cheii cu impact, a cheii dinamometrice și a furtunurilor de aer comprimat cauzate de căderea acestora pe podeaua atelierului. Timpul de pregătire sunt reduși. Se reduce la minimum riscul de rănire din cauza furtunurilor de aer comprimat care zac pe jos.



07395L 118,80 LEI*

TRUSĂ DE SCULE PENTRU AMPRENTE DE RADIATOR, 25 DE PIESE

Complet cu pompă, indicator de temperatură, racord de umplere și adaptoare de radiator pentru aproape toate autoturismele și camioanele ușoare, într-o cutie de plastic.

- ▶ Domeniu de măsurare 0 - 2,5 bar
- ▶ Control al pierderii de presiune prin intermediul manometrului
- ▶ Opțiune de testare a capacului
- ▶ Test de presiune a sistemului de răcire
- ▶ Inclusiv set de întreținere cu vid pentru curățarea radiatorului și completarea lichidului de răcire

Dimensiunile adaptoarelor și informațiile pot fi găsite pe site-ul nostru www.tool-is.com / www.swstahl.de.



21030L 1.029,40 LEI*

REZERVOR DE ULEI, 7,5 LITRI

Pentru umplerea cu ulei a cutiilor de viteze și a diferențialelor



24032L 754,80 LEI*

ÎNTINZĂTOR CU ARC, 5 PIESE, FORȚĂ DE STRĂNGERE 1800 KG

pentru montanți McPherson, pentru demontare și montare rapidă și profesională, cu ac de siguranță. Setul conține unitatea de bază, două perechi de discuri cu inserții de protecție din poliuretan și un cablu de siguranță. Forța maximă de compresie: 1.800 kg. Pereche de discuri pentru diametre ale arcului de până la 120 mm. Pereche de discuri ale arcului de până la 200 mm.



10207L 1.983,40 LEI*

REFRACTOMETRU

pentru testarea densității acidului bateriei de 1,1 - 1,4 kg/l și a conținutului de antigel din apa de răcire la 0° / -50° C și a lichidului pentru ștergătoarele de parbriz la 0° / -40° C și AdBlue® (AUS 32)



21550L 158,60 LEI*

ÎNTINZĂTOR PNEUMATIC DE MONTAȚI

pentru autoturisme și SUV-uri

- ▶ Max. 2.452 kg
- ▶ Placă de montaj cu poziționare dublă pentru diferite lungimi de amortizoare!
- ▶ Cușcă de protecție cu blocare de siguranță
- ▶ Cilindru pneumatic cu supape de blocare de siguranță
- ▶ Pedală de picior și capac de siguranță cu supape de siguranță
- ▶ Brațe laterale pivotante
- ▶ Suport de dimensiuni mici și medii inclus, care acoperă majoritatea lonjeroanelor (pentru diametrele arcurilor 78 - 130 mm și 105 - 182 mm)
- ▶ Suport pentru tija de piston a amortizorului de șocuri



10278L 6.355,50 LEI*

MULTIMETRU DIGITAL, 500 V, CAT II

Compact și manevrabil, afișaj LCD cu un singur rând și contrast ridicat, comutator rotativ de 19 cifre. Afișajul automat de depășire și polaritate vă avertizează în mod fiabil și vă ajută să evitați eventualele erori. Cu ajutorul sondei de temperatură pot fi măsurate temperaturi cuprinse între -20°C și +120°C.

- ▶ Poate fi configurat
- ▶ Buton „Hold” (menținere)
- ▶ Cablu de măsurare cu protecție de contact
- ▶ CC: 0 - 500 V
- ▶ CA: 0 - 500 V
- ▶ CC: 200mA - 10 A
- ▶ Rezistență: 0 - 2MΩ
- ▶ Tester de diode
- ▶ Max. Afișaj: 1999
- ▶ Baterie de 9V (în aparat)
- ▶ Multimetru pentru testarea curentului quiescent

Cu siguranță:

- ▶ Ceramică 20 mm lungime, diametru 5 mm, 500 V, 500 mA
- ▶ Ceramică 20 mm lungime, diametru 5 mm, 500 V, 10 A



32230L 79,30 LEI*

ÎNTINZĂTOR PNEUMATIC DE MONTAȚI

- ▶ Max. 1.226 kg
- ▶ Placă de montare cu poziționare dublă pentru diferite lungimi ale amortizorului de șocuri
- ▶ Cușcă de protecție cu blocare de siguranță
- ▶ Cilindru pneumatic cu supape de blocare de siguranță
- ▶ Pedală de picior și capac de siguranță cu supape de siguranță
- ▶ Brațe laterale pivotante
- ▶ Suport de dimensiuni mici și medii inclus în volumul de livrare, care acoperă majoritatea lonjeroanelor de suspensie (pentru arcuri cu diametre de 78 - 130 mm și 125 - 205 mm)



10277L 4.967,90 LEI*

TESTER DE COMPRESIE ȘI PIERDERE DE PRESIUNE, 45 DE PIESE

pentru testarea profesională a compresiei sau a pierderilor de presiune pentru majoritatea motoarelor de autoturisme, camioane, motociclete, autobuze, mașini agricole și bărci, precum și pentru motoarele Hdi TDCI și motoarele cu injector cu pompă.

- ▶ Adaptor pentru bujii M10, M12, M14 și M18
- ▶ Aparat de testare a presiunii de compresie max. 50 bar
- ▶ Racorduri rapide în design drept și înclinat
- ▶ Adaptoare pentru injectoare M20, M22, M24 și pentru injectoarele Ford Stanadyne

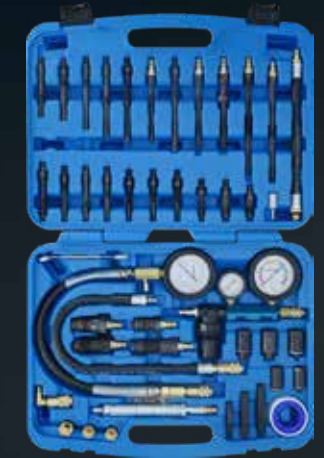

26119L 2.182,10 LEI*



MÂNER ERGONOMIC CU 2
COMPONENTE ÎN FORMĂ DE D

MÂNER REZISTENT LA COROZIUNE
DIN OȚEL ACOPERIT



198,30 LEI*
98100L

MECANISM DE PLIERE
CU SUPT

138 CM LUNGIME TOTALĂ
77.5 CM PLIAT

CAPACITATE DE ÎNCĂRCARE
MAI MARE DE 40 KG

DURABILITATE
ȘOALETA DIN PLASTIC

50,5 CM LĂȚIME DE LUCRU

MARGINE PUTERNICĂ DIN
PROFIL DE ALUMINIU

MÂNER ÎN T CU 2 COMPONENTE

MÂNER REZISTENT LA COROZIUNE
DIN OȚEL ACOPERIT

158,60 LEI*
98150L

MECANISM DE PLIERE
CU SUPT

98 CM LUNGIME TOTALĂ
53.5 CM PLIAT

CAPACITATE DE ÎNCĂRCARE
DE PÂNĂ LA 30 KG

DURABILITATE
ȘOALETA DIN PLASTIC

25 CM LĂȚIME DE LUCRU

MARGINE SINTETICĂ PUTERNICĂ



MEREU LA ÎNDEMÂNĂ

LOPATĂ DE SALVARE,
PLIABILĂ

Pentru o utilizare flexibilă în mișcare, de
exemplu, în jurul mașinii, în situații de urgență
sau ca ajutor pentru sarcinile zilnice

- ▶ Mici și cu economie de spațiu datorită
mecanismului de pliere
- ▶ Rezistent la frig până la -25 °C
- ▶ Cu geantă de depozitare

LOPATĂ DE ZĂPADĂ,
PLIABILĂ

Pentru curățarea rapidă și ușoară a zăpezii, de
exemplu, pe alei și trotuare

- ▶ Lamă largă din plastic cu muchie robustă din
profil de aluminiu
- ▶ Rezistent la temperaturi de până la -25 °C



SNOWPUSH
PREMIUM

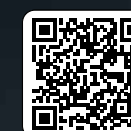

SNOWPUSH
RESCUE



TRADITIE VIITOR

1957

Hans-Joachim Sauer a fondat la Hamburg o companie de scule pentru repararea automobilelor și a vehiculelor comerciale. El a pus astfel bazele pieței de scule manuale și speciale, care era deja în creștere la acea vreme.

Încă din anii 1970, Sauer a dezvoltat soluții eficiente din punct de vedere al timpului pentru reparații complexe. Optimizarea proceselor și a materialelor, economiile de timp și de costuri au fost întotdeauna piloni importanți ai filozofiei SAUER. De-a lungul anilor, SAUER s-a distins ca specialist pentru reparații auto.

Până la sfârșitul anilor '90, compania și-a construit o bază de clienți foarte mare la nivel național. Dar SAUER a avut succes și la nivel internațional, având deja pe piață aproximativ 12.000 de produse de înaltă calitate la acel moment.

SAUER anterior...

La SAUER, accentul a fost întotdeauna pus pe o producție profesională și competentă și pe o fabricație competentă. Chiar și în cazul componentelor individuale care nu sunt "Made in Germany", se acordă atenție pentru a se asigura faptul că calitatea corespunde întotdeauna standardelor germane. Astfel, gama de produse de înaltă calitate, atractivă din punct de vedere vizual și, mai presus de toate, în utilizare atractivă din punct de vedere vizual și, mai presus de toate, practică în utilizare practică.

- PKW
- TRANSPORTER
- NFZ
- AGRICULTURĂ
- INDUSTRIE



O POVESTE DE SUCCESE

**ACEASTA ESTE CEEA CE REPREZENTĂM NOI
STANDARDE DE CALITATE GERMANE**

Chiar și astăzi, aproape toate produsele sunt fabricate în Germania. Și standardele de calitate germane dovedite sunt încă necesare și respectate chiar și pentru cele câteva componente care nu sunt produse în Germania.

**TECHNISCHE
INNOVATIONEN**
MADE IN GERMANY

SAUER astăzi...

În 2015, specialistul în scule manuale și speciale SW-Stahl GmbH a preluat drepturile asupra mărcii SAUER. De atunci, o echipă experimentată de tehnicieni, experți în domeniul auto și o echipă de vânzări și marketing desăvârșită au dezvoltat un concept pentru a restabili cu succes SAUER pe piața de scule. În acest scop, au fost puse în aplicare multe idei creative, au fost dezvoltate versiuni îmbunătățite de scule și au fost concepute produse noi, care să rezolve probleme. Rezultatul este o gamă cuprinzătoare de scule speciale inteligente care oferă soluția optimă pentru fiecare aplicație posibilă. Cu accent pe calitate și funcționalitate, ideea de bază a "vechiului" SAUER este preluată și continuată. Produsele SAUER au un design modular, funcționează la toate mărcile și sunt adaptate permanent la cele mai recente evoluții tehnice de pe piața auto. În acest fel, investițiile pentru atelier pot fi reduse.

Echipa SAUER este partenerul ideal atunci când vine vorba de rezolvarea unor probleme specifice de reparații. Personalul tehnic experimentat este familiarizat cu problemele zilnice din atelier și lucrează în permanență la dezvoltarea și optimizarea uneltelor speciale inteligente.

SET DE MANȘOANE DE PRESIUNE ȘI DE SUSȚINERE SAUER, Ø 18 - 78 MM, 54 BUCĂȚI

Set de manșoane de compresie și de susținere cu montare universală, cu diametre interne de la 18 la 78 mm și o lungime de 40 mm, 100 mm și 120 mm. Ideal pentru îndepărtarea și instalarea suporturilor de cauciuc și a articulațiilor de suspensie.

Conținut:

- ▶ Manșoane de presiune și de susținere Ø 18 - 78 mm, lungime 40 mm
- ▶ Manșoane de presiune și de susținere Ø 26 - 70 mm, lungime 100 mm
- ▶ Manșoane de presiune și de susținere Ø 72 - 78 mm, lungime 120 mm



81230200 7.641,70 LEI*

SET DE SCULE SAUER PENTRU ARBORI CARDANICI, 13 BUCĂȚI

Setul de scule este conceput pentru a trage arbori de transmisie lipiți sau strânși în butucul roții. Setul conține manșoane filetate pentru articulații cardanice cu filet exterior de la M16 la M30, precum și știfturi de tragere pentru articulații cardanice cu filet interior de M14 și M16.

- ▶ Manșon de susținere cu rulment cu role, Ø 39 mm și Ø 46 mm
- ▶ Manșoane de tragere M16, M18, M20, M22, M24, M27, M30
- ▶ Șurub de întindere pentru manșoane de întindere
- ▶ Bolț de tracțiune cu filet exterior, M14 și M16
- ▶ Piuliță de tensionare



80220600 1.238,50 LEI*

SAUER INSTRUMENT COMPLET VAG RULMENT DE CAUCIUC

pentru îndepărtarea și montarea rulmentului din plastic/aluminiu Ø 62 mm pe suportul punții față (nu este necesar să fie îndepărtat suportul). Noua bucășă este montată cu precizie, în aliniere și uniform. Axă cu hexagon pentru contraținere.

Potrivit pentru:

- ▶ Audi A2 '00 - '05
- ▶ Seat Cordoba 6L '02 - '09, Ibiza 6L '02 - '09
- ▶ Škoda Fabia 6Y '99 - '08, Roomster 5J '06 - '08
- ▶ VW Fox 5Z '05 - '12, Polo 9N '01 - '09



81110400 1.091,80 LEI*

SET DE SCULE SAUER PENTRU RULMENȚI DUBLI VAG, 7 PIESE

Acest set de scule este conceput, printre altele, pentru repararea rulmentului dublu (rulmentul cu ochelari) la transmisiile manuale VAG cu 5 trepte (02T). Cu ajutorul pieselor de presiune incluse în set, puteți scoate și introduce prin presare rulmentul dublu și arborele de intrare și ieșire din transmisie.

Pentru a fi utilizate cu următoarele numere OE:

- ▶ Piesa de presiune rulment dublu, T10080
- ▶ Piesă de presiune pentru arborele de transmisie, T10081
- ▶ Bloc de susținere a arborelui de transmisie, T10083
- ▶ Șaibă, T10083/1
- ▶ Placă de suport, T10084A
- ▶ Piesă de împingere, arbori de transmisie, T10085

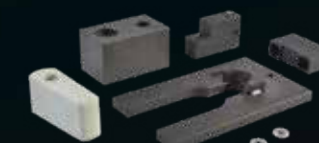

81231900 1.243,70 LEI*

PLACĂ PRISMATICĂ SAUER, MODEL 1

Pentru presarea sau îndepărtarea rulmenților, pinioanelor sau articulațiilor atunci când se lucrează la șasiu, la transmisia roților sau la cutiile de viteze.

Dimensiuni:

- ▶ 200 x 150 x 14 mm
- ▶ Rânduri: Ø 32, 38, 50, 61

Pentru a fi utilizat ca număr OE VW401.



81231700 436,80 LEI*

PLACĂ PRISMATICĂ SAUER, MODEL 2

Pentru presarea sau îndepărtarea rulmenților, pinioanelor sau articulațiilor atunci când se lucrează la șasiu, la transmisia roților sau la cutiile de viteze.

Dimensiuni:

- ▶ 200 x 150 x 14 mm
- ▶ Rânduri: Ø 31, 50, 56, 83

Pentru a fi utilizat ca număr OE VW402.



81231800 436,80 LEI*

CADRU DE PRESĂ SAUER, DESIGN ÎNCHIS, 2 PIESE

Cadru de presare robust în design închis, fabricat din oțel călit de înaltă rezistență. Manșonul filetat inclus este proiectat pentru piese de presiune cu monturi $\varnothing 30$ mm și este echipat cu sistemul de magneți Sauer. Reglarea înălțimii se poate face cu ușurință prin intermediul manșonului filetat.

Cifre cheie:

- ▶ Lățimea internă: 130 mm
- ▶ Lungime internă: 300 mm
- ▶ Filet de montare 1: 2 1/4" -14 UNS
- ▶ Filetul de montare 2: M42 x 2,0
- ▶ Sarcina maximă: 17 tone
- ▶ Greutate: 5,5 kg



80220047 1.218,20 LEI*

SET DE BAZĂ SAUER, SET DE ACȚIONARE HIDRAULICĂ

Acest set de bază servește ca acționare hidraulică pentru aproape toate lucrările de tensionare și compresie la rulmenții roților, arborii de transmisie, rulmenții de cauciuc și articulațiile de suspensie. În combinație cu cadrele de presare Sauer sau cu piesele de presiune Sauer, acest set este de neînlocuit pentru orice atelier.



80220033 4.892,80 LEI*

SAUER SET DE PRESARE A PRESEI, 7 PIESE

Supportul de presă Sauer este proiectat pentru a lucra direct pe vehicul și poate fi operat atât manual, cât și hidraulic.

Cifre cheie:

- ▶ Lungime interioară: 230 mm
- ▶ Filet de montare 1: M42 x 2,0
- ▶ Filet de montare 2: M42 x 2,0
- ▶ Max. Sarcina: 12 tone
- ▶ Greutate: 6,6 kg



81230300 1.516,30 LEI*

SET DE BAZĂ SAUER, HIDRAULICĂ CU CADRU DE PRESĂ

cu cadru universal de presă în construcție închisă și cilindru hidraulic de 20 t. Cilindru hidraulic. Ideal pentru susținerea manșoanelor universale de presiune și de susținere cu suport de 30 mm.



81230500 4.969,60 LEI*

SET DE ACȚIONARE SAUER, MANUAL

cu cadru de presă.



81231601 2.281,10 LEI*

AX DE TRAGERE SAUER M10 X 450 MM CU PIULIȚĂ

pentru tracțiune hidraulică



80220004 379,60 LEI*

AX DE TRAGERE SAUER M12 X 450 MM, CU PIULIȚĂ

pentru tracțiune hidraulică



80220007 383,60 LEI*

AX DE TRAGERE SAUER M16 X 450 MM CU PIULIȚĂ

pentru tracțiune hidraulică



80220015 354,10 LEI*

AX DE TRAGERE SAUER M14 X 450 MM CU PIULIȚĂ

pentru tracțiune hidraulică



80220010 387,50 LEI*

AX DE TRAGERE SAUER M18 X 450 MM CU PIULIȚĂ

pentru tracțiune hidraulică



80220020 423,30 LEI*

AX DE TRAGERE SAUER M20 X 450 MM CU PIULIȚĂ

pentru tracțiune hidraulică



80220025 423,30 LEI*

PREMIUL COMPLET ÎNCĂLZIRE TOTALĂ

TT802

B L A C K



Z3201

16.146,70 LEI*

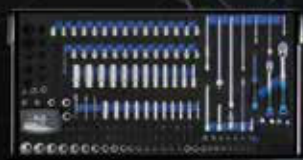

434
PARTEA

