

2024

www.swstahl.de

# TOOLNEWS

FOR PROFESSIONALS

DESIGNED  
IN GERMANY

4

Dodijeliti  
za  
TT izdanje

8

Novi  
generacija  
Udarni ključ

14

profesionalni  
podešavanje  
motora alata

NOVA GENERACIJA  
UDARNI KLJUČ

**SW STAHL**  
PROFESSIONAL TOOLS



# 3 PITANJA NA... INTERVJU

S MARCEL HEINEMANN  
VODITELJ PRODAJE  
SW STAHL

1

GODINE 2023. SW STAHL IMPRESIONIRAO JE NEKOLIKO RENOMIRANIH ŽIRIJA ZA DIZAJN. MOŽETE LI NAM DATI NEKOLIKO DETALJA O OVOME?

**Marcel Heinemann:** Više smo nego ponosni što je naše TT izdanje kolica za radionicu osvojilo dvije jake nagrade za dizajn. Jednom German Design Award 2023. i jednom Red Dot Award 2023. Naš Idealline također je uspio u potpunosti uvjeriti Red Dot žiri. Za nas su ove nagrade za dizajn potvrda da smo s našim proizvodima na pravom putu i da ćemo tim putem dosljedno nastaviti i u 2024. godini. Možete biti uzbuđeni.

2

MOŽETE LI PONOVRNO DOŽIVJETI SW STAHL UŽIVO 2024?

**Marcel Heinemann:** 2024 ići ćemo punim gasom. Predstavljat ćemo se na raznim sajmovima i sajmovima. Jer morate vidjeti, osjetiti, testirati i naravno zaljubiti se u našu ponudu alata. Naš visoko motivirani tim daje sve kako bi naši alati bili apsolutno iskustvo tijekom naših nastupa uživo. Samo svratite i prepustite se inspiraciji.

3

ČEMU SE JOŠ MOŽEMO VESELITI U 2024?

**Marcel Heinemann:** Kako bi naši kupci dobili potpunu sliku našeg trenutnog i više nego opsežnog asortimana proizvoda, naš priručnik s alatima bit će lansiran na tržište 2024. godine. Svi naši proizvodi detaljno su objašnjeni u ovom katalogu proizvoda i lako ih je pronaći zahvaljujući pametnom sustavu kategorija i indeksa. Obavezno za svaku radionicu!

GOSPODINE HEINEMANN, HVALA VAM NA RAZGOVORU.

**Marcel Heinemann:** Rado.



08 NOVA GENERACIJA  
UDARNI KLJUČ



04 TT IZDANJE  
STAVITE DRUGI VRH



14 NAŠI NOVI PROFESIONALCI  
ALATI ZA RAZVOJ MOTORA

## SADRŽAJ

- 4 Naše TT izdanje je pobijedilo
- 8 Nova generacija udarnih ključeva
- 14 Novi alati za mjerenje vremena motora

K A T E G O R I J E

- KLJUČ
- NASADNI KLJUČEVI / PRIBOR
- BITNI UMECI
- ALATI ZA UVRTANJE
- KLIJEŠTA
- IZVLAKAČ
- OPĆI RUČNI ALATI
- PNEUMATSKI ALATI
- ELEKTRIČNI / BATERIJSKI ALATI
- MOMENTNI ALATI
- UREĐAJI ZA DIJAGNOSTIKU / TESTIRANJE
- MOTOR
- MJENJAČ/SPOJKA
- ISPUŠNI SUSTAV
- KLIMA UREĐAJ
- ŠASIJE/OSOVINE
- KOTAČI/GUME
- KOČNICE
- TIJELO
- ELEKTRIKA VOZILA
- RADIONIČKA KOLICA / UMETCI MODULA
- ASORTIMANI ALATA
- OPREMA ZA RADIONICU
- POTREPŠTINE ZA RADIONICU
- MOTOCIKL
- KOMERCIJALNO VOZILO

**HOTLINE**    TEHNOLOGIJA  
**+49 (0) 21 91 / 464 38 -55**  
**SW STAHL**    KOMERCIJALNI SERVIS  
 PROFESSIONAL TOOLS    **+49 (0) 21 91 / 464 38 -45**

# S VISOKIM PERFORMANSAMA U NAJVIŠU KLASU



## IZDANJE TT800 IMA ŽIRI SU UVJERILI I POBJEDIO!

2023 GODINA BILA JE VIŠE NEGO USPJEŠNA ZA NAŠA RADIONIČKA KOLICA TT IZDANJE. NISU SAMO NAŠI KUPCI BILI ODUŠEVLJENI FUNKCIONALNOŠĆU, DIZAJNOM, IZRADOM I EKSKLUZIVNIM INTERIJEROM MODELA TT801 I TT802. DVA ŽIRIJA NAJPRESTIŽNIJIH NAGRADA ZA DIZAJN, GERMAN DESIGN AWARD I RED DOT AWARD, TAKOĐER SU BILI POTPUNO IMPRESIONIRANI NAŠIM KOLICIMA ZA RADIONICE TE SU NAGRAĐENI ODGOVARAJUĆIM NAGRADAMA ZA DIZAJN.

VIŠE SMO NEGO PONOSNI I SRETNI ŠTO REVOLUCIONIRAMO RADIONICU S NAŠIM TT IZDANJEM.



# VAŠ DNK RADIONICE DOBITNICI SU...



## POBIJEDILI SMO!

NE SAMO DA SU NAŠA RADIONIČKA KOLICA TT EDITION IMPRESIONIRALA ŽIRI RED DOT DESIGNA, VEĆ I NAŠA IDEALNA LINIJA ALATA. ALATI VISOKIH PERFORMANSI KOJI VAM OLAKŠAVAJU RAD, SPREMNI ZA SVAKU UPOTREBU I S RUČKOM KOJA VAM TAKO DOBRO LEŽI U RUCI DA NEĆETE HTJETI VRATITI ALAT NATRAG. OBRADA NAJBOLJIH MATERIJALA OBEĆAVA DUGOVJEČNOST SVAKOG POJEDINOG ALATA. POSEBAN NAGLASAK JE NAŠA REVERZIBILNA ČEGR TALJKA VISOKOG ZAKRETNOG MOMENTA S NENADMAŠNIM ZAKRETNIM MOMENTOM OD 1.075 NM. NAJJAČA REVERZIBILNA ČEGR TALJKA TVRTKE SW ČELIK, BEZ KOJEG NE BI TREBAO BITI NIJEDAN MAJSTOR.



**READY**  
FOR  
**BOOST**

NOVA GENERACIJA  
UDARNIH KLJUČEVA



URONITE U  
NOVI SVIJET  
GENERACIJA  
UDARNI KLJUČ

KADA JE TO U PITANJU, MORATE SE MOĆI OSLONITI NA TO. NAŠI NOVI UDARNI KLJUČEVI SU UVIJEK SPREMNI ZA UPOTREBU I VAŠ SAVRŠENI PARTNER KADA JE U PITANJU ZAMJENA GUMA.

SNAŽAN, LIJEP I UVIJEK S EKSTREMNIM PRITISKOM.

DESIGNED IN  
GERMANY

✕ ZRAČNI MOTOR

JEDNORUČNI  
SKLOPKA ✕

✕ UDARNI MEHANIZAM S DVOSTRUKIM  
ČEKIĆEM VISOKIH PERFORMANSI

✕ RUKOVATI SA  
POSEBNA TEKSTURA

ZA 1/2" & 3/4"

MOMENT PRITEZANJA: 750 NM - 1.300 NM ✕  
OKRETNI MOMENT OTPUŠTANJA: 1.300 NM - 1.900 NM

# UNUTARNJE VRIJEDNOSTI

NAŠA NOVA SERIJA **UDARNIH KLJUČEVA** – PROMIŠLJENA U CIJELOM CIJELOM!

Übersetzung  
MI SMO TVOJI  
PROFESIONALNI PARTNER  
ZA AUTOMOBILE ALATI.

# ALATI ZA RAZVOJ MOTORA!

Kako bismo osigurali još profesionalniju izvedbu u vašem radu, potpuno smo redizajnirali neke od naših alata za podešavanje motora revidirano.

Alati za mjerenje vremena motora srce su svake radionice i tajna savršene izvedbe u automobilske industriji. Oni nisu samo važni, već su bitni za osiguranje preciznosti i učinkovitosti motora.

S našim potpuno novim SW STAHL dizajnerskim kovčegom za alate za mjerenje vremena motora, alati ne samo da su uredno i sigurno pohranjeni, već su i privlačni za oko u vašoj radionici.

Naši alati za mjerenje vremena motora usmjereni su na trajnost i Pouzdanost. Izrađeni od robusnog čelika, izdržavaju napore svakodnevnog života u radionici i ostaju vam vjerni dugo vremena.

Alati nisu samo izdržljivi, već su i nježni za korištenje, što produkuje vijek trajanja alata. Točnost pristajanja još je jedna ključna prednost ovih alata. Naši alati za podešavanje motora optimalno su prilagođeni elementima mnogih modela motora. To omogućuje točno i precizno poravnanje, što ima izravan utjecaj na performanse i učinkovitost motora.

Razvili smo opsežnu ponudu alata koji odgovaraju širokoj paleti modela vozila od vodećih marki kao što su Audi, Seat, Škoda, VW do Opela, Fiata, Iveca i mnogih drugih jamčiti. Bilo da se radi o kontradržaću za brijeg i Radilice ili set izvlakača za zupčanike bregastog vratila - imamo pravi alat za podešavanje vremena motora za vašu radionicu. Naša nova generacija alata za mjerenje vremena motora podići će vaš rad na potpuno novu razinu i dati vam povjerenje da ste potpuno opremljeni za rješavanje bilo kojeg automobilskeg izazova.



# tool-is

# NAŠA BAZA PODATAKA O ALATIMA

## IMAMO VAŠ ALAT.

www.tool-is.com  
POGLEDAJTE I UVJERITE SE!



Nema više igranja skrivača: nema ništa gore od alata koji vam je potreban, a ne možete ga pronaći ili ga se samo nejasno sjećate. Znamo to. Zato smo izumili TOOL-IS: online tražilicu alata tvrtke SW Stahl.

Od sada TOOL-IS može još više. Ili bolje rečeno: možete i više. Sada također možete koristiti TOOL-IS na mobilnim uređajima (npr. pametni telefon ili tablet). Dostupnost, trajanje promocije i cijene prikazuju se u stvarnom vremenu - ne može biti ažurnije ili brže. Osim toga, zahvaljujući raznim opcijama pretraživanja, sigurno ćete pronaći ono što tražite - čak i ako imate samo nekoliko tragova za svoju pretragu.



REGISTRIRAJTE SE SADA I  
POGLEDAJTE DODATNI SADRŽAJ!

- ⊗ Brzo i fleksibilno online pretraživanje alata
- ⊗ Prikaz između ostalog: dostupnost, Trajanje promocije i cijene u stvarnom vremenu
- ⊗ Može se koristiti i na pametnim telefonima i tabletima
- ⊗ Brzo pretraživanje s automatskim prijedlozima pretraživanja
- ⊗ Ključna riječ i pretraživanje cijelog teksta
- ⊗ Potražite OE brojeve, kodove motora, Brojevi stavki ili tipovi vozila
- ⊗ njemački, engleski i francuski
- ⊗ Izrada popisa praćenja





### SET DVOSTRUKIH VILJUŠKASTIH KLJUČEVA 6-22 MM, 8 KOMADA

- ▶ Glave ključeva skošene za 15°
- ▶ Pakirano u praktičnu plastičnu tubu s EURO vješalicom

6x7 mm, 8x9 mm, 10x11 mm, 12x13 mm, 14x15 mm, 16x17 mm, 18x19 mm, 21x22 mm



00150L 18,20 EUR\*

### SET DVOSTRUKIH VILJUŠKASTIH KLJUČEVA 6-32 MM, 10 KOMADA

- ▶ Glave ključeva skošene za 15°
- ▶ Pakirane u praktičnu torbu na rolu

6, 7, 8, 9, 10, 11, 12, 13, 14, 15, 16, 17, 18, 19, 21, 22, 24, 27, 30, 32 mm



00151L 44,90 EUR\*

### SET KOMBINIRANIH KLJUČEVA 8-19 MM, 8 KOMADA

Krom vanadij, mat kromiran.



01-121-WB 15,90 EUR\*

### SET KOMBINIRANIH KLJUČEVA 6-22 MM, OFSET, 15 KOMADA

- ▶ Prstenasta glava pomaknuta za 10°
- ▶ Glava vilice skošena za 15°
- ▶ Pakirano u praktičnu plastičnu tubu s EURO vješalicom

Øit; pøgt: 6, 7, 8, 9, 10, 11, 12, 13, 14, 15, 16, 17, 18, 19, 22 mm



00192L 59,90 EUR\*

### SET DVOSTRUKIH VILJUŠKASTIH KLJUČEVA 6-22 MM, 8 KOMADA

- ▶ Glave ključeva skošene za 15°

6 x 7 mm, 8 x 9 mm, 10 x 11 mm, 12 x 13 mm, 14 x 15 mm, 16 x 17 mm, 18 x 19 mm, 20 x 22 mm



01-110-WB 19,90 EUR\*

### SET KOMBINIRANIH KLJUČEVA 6-22 MM, 15 KOMADA

- ▶ Vilica i prstenasta glava su zakošene za 15°
- ▶ Pakirane u praktičnu plastičnu tubu s EURO vješalicom

6, 7, 8, 9, 10, 11, 12, 13, 14, 15, 16, 17, 18, 19, 22 mm



00162L 39,90 EUR\*

### SET KOMBINIRANIH KLJUČEVA 10-32 MM, OFSET, 16 KOMADA

- ▶ Prstenasta glava pomaknuta za 10°
- ▶ Glava vilice skošena za 15°
- ▶ Pakirano u praktičnu torbu na rolu

10, 11, 12, 13, 14, 15, 16, 17, 18, 19, 21, 22, 24, 27, 30, 32 mm

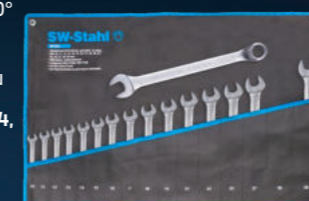

00193L 89,90 EUR\*

### SET DVOSTRUKIH OKASTIH KLJUČEVA, E-PROFIL, E6-E24, 6 KOMADA

- ▶ U ravnom obliku za posebne vijke E-profila
- ▶ Krom vanadij, mat kromiran



01560L 64,90 EUR\*

### SET KOMBINIRANIH KLJUČEVA 10-32 MM, 16 KOMADA

- ▶ Vilica i prstenasta glava su zakošene za 15°
- ▶ Pakirane u praktičnu torbu na rolu

10, 11, 12, 13, 14, 15, 16, 17, 18, 19, 21, 22, 24, 27, 30, 32 mm



00163L 79,90 EUR\*

### SET KOMBINIRANIH KLJUČEVA 1/4"-3/4", 8 KOMADA

- ▶ Vilica i prstenasta glava su zakošene za 15°
- ▶ Pakirane u praktičnu plastičnu tubu s EURO vješalicom

1/4", 5/16", 3/8", 7/16", 1/2", 9/16", 5/8", 3/4"



00166L 34,90 EUR\*

### SET DVOSTRUKIH OKASTIH KLJUČEVA, 6-22 MM, OFSET, 8 KOMADA

- ▶ S duboko pomaknutim prstenastim glavama
- ▶ Pakirano u praktičnu plastičnu tubu s EURO vješalicom

6 x 7, 8 x 9, 10 x 11, 12 x 13, 14 x 15, 16 x 17, 18 x 19, 20 x 22 mm



00180L 25,90 EUR\*

### SET DVOSTRUKIH OKASTIH KLJUČEVA, 6-32 MM, OFSET, 11 KOMADA

- ▶ S duboko pomaknutim prstenastim glavama
- ▶ Pakirano u praktičnu torbu u roli

6 x 7, 8 x 9, 10 x 11, 12 x 13, 14 x 15, 16 x 17, 18 x 19, 20 x 22, 21 x 23, 24 x 27, 30 x 32 mm



00181L 49,90 EUR\*

### SET KOMBINIRANIH KLJUČEVA 10-19 MM, EKSTRA KRATKI, 10 KOMADA

Krom vanadij, iznimno kratak, bez odsjaja. Za uske kutove zakretanja i teško dostupna mjesta, npr. B. na sustavima klimatizacije, armaturama, radio instalaciji, u području vrata i motora. Duljina između 90 i 140 mm



00840L 38,90 EUR\*

### SET KOMBINIRANIH KLJUČEVA 21-32 MM, EKSTRA DUGI, 6 KOMADA

Krom-vanadij, kromiran i visoko poliran, u crnoj torbi za pelene.

- ▶ Izuzetno dugačak dizajn omogućuje maksimalan prijenos snage
- ▶ Tvrdća i zakretni moment premašuju zahtjeve odgovarajuće DIN standarde

21, 22, 24, 27, 30, 32 mm



00835L 79,90 EUR\*

### SET DVOSTRUKIH OKASTIH KLJUČEVA, 6-22 MM, OFSET, 8 KOMADA

- ▶ S duboko ofsetnim glavama prstena
- ▶ Krom vanadij, mat kromiran

6 x 7, 8 x 9, 10 x 11, 12 x 13, 14 x 15, 16 x 17, 18 x 19, 20 x 22 mm

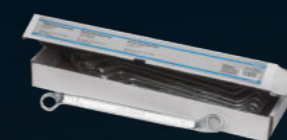

01-141-WB 28,90 EUR\*

### SET DVOSTRUKIH OKASTIH KLJUČEVA, E-PROFIL, E6-E24, OFSET, 6 KOMADA

Krom vanadij, mat kromiran, duplo koljenast. E6 x E8, E7 x E11, E10 x E12, E14 x E18, E16 x E22, E20 x E24



01580L 74,90 EUR\*

### KOMBINIRANI KLJUČ SA ČEGRTALJKOM, 4-U-1

Kombinirani ključ s 4 veličine ključa: 10 - 13 - 17 - 19 mm.

- ▶ Krom-vanadij, ravnog oblika
- ▶ Sitno nazubljen sa 72 zuba
- ▶ S funkcijom prebacivanja
- ▶ Tanka glava čegrtaljke
- ▶ Duljina: 200 mm
- ▶ Visina: 15 mm



EVO GA  
NA VIDEO



03580L 19,90 EUR\*

### SET KOMBINIRANIH KLJUČEVA SA ČEGRTALJKOM, 8-19 MM, 12 KOMADA

- ▶ Veličine: 8 - 19 mm
- ▶ Izrađeno od visokokvalitetnog krom vanadija, satinirano
- ▶ U praktičnoj torbi za pohranu
- ▶ Fina -nazubljen sa 72 zuba



EVO GA  
NA VIDEO



03510L 122,50 EUR\*

### SET KOMBINIRANIH KLJUČEVA SA ČEGRTALJKOM, 8-19 MM, REVERZIBILNI, 12 KOMADA

- ▶ Moguće mijenjati
- ▶ Veličine: 8 - 19 mm
- ▶ Izrađeno od visokokvalitetnog satin krom vanadija
- ▶ U praktičnoj torbi za pohranu
- ▶ Sitno nazubljen sa 72 zuba



EVO GA  
NA VIDEO



03520L 137,90 EUR\*

### SET KOMBINIRANIH KLJUČEVA SA ČEGRTALJKOM, VIŠESTRUKI, 8-19 MM, 7 KOMADA

- ▶ Krom vanadij, mat kromiran
- ▶ Sa 72 zupca
- ▶ Strana prstena u višestrukome profilu - pogodna za metričke, inčne, šestesterokutne, dvanaestokrake i E -profilni vijci



S1594 76,55 EUR\*

### SET KOMBINIRANIH KLJUČEVA SA ČEGRTALJKOM, 8-19 MM, SA ZGLOBOM, 12 KOMADA

- ▶ S bezstupanjiskim spojem
- ▶ Veličine: 8 - 19 mm
- ▶ Izrađen od visokokvalitetnog krom vanadija, satenski završni sloj
- ▶ U praktičnom spremištu torba
- ▶ Sitno nazubljena sa 72 zuba



EVO GA  
NA VIDEO



03530L 139,90 EUR\*

### SET KOMBINIRANIH KLJUČEVA SA ČEGRTALJKOM, 8-19 MM, SA ZGLOBOM, KRATKI, 12 KOMADA

- ▶ Za rad u skućenim prostorima
- ▶ S bezstupanjiskim spojem
- ▶ Veličine: 8 - 19 mm
- ▶ Izrađeno od visokokvalitetnog krom vanadija, satena završna obrada
- ▶ S finim zubima sa 72 zuba
- ▶ U praktičnoj torbi za pohranu



03540L 107,90 EUR\*

### SET DVOSTRUKIH KOMBINIRANIH KLJUČEVA SA ČEGRTALJKOM, 12-19 MM, EKSTRA DUGI, 6 KOMADA

- ▶ Za teško dostupna mjesta, npr. kod popravka zupčastog remena
- ▶ S funkcijom čegrtaljke, nosivost 50% iznad DIN zahtjeva

Veličine:

- ▶ 12 x 328 mm, 13 x 367 mm, 16 x 390 mm, 17 x 406 mm, 18 x 419 mm, 19 x 430 mm



03590L 84,90 EUR\*

### SET OKASTIH KLJUČEVA TIPA S, 10-19 MM, 5 KOMADA

- ▶ Krom vanadij, kromiran
- ▶ Idealan za teško dostupna mjesta
- ▶ Dvanaest strana
- ▶ U torbi na smotanje



01905L 34,90 EUR\*

# KONCENTRIRANA SNAGA U GLAVI!

DESIGNED  
IN GERMANY



reddot winner 2023



## SET REVERZIBILNIH ČEGR TALJKI, 1/4" I 1/2", TANAK DIZAJN, 2-DIJELNI

Novi, posebno tanak dizajn reverzibilnih čegrtaljki olakšava rad u skućenim prostorima.

- ▶ Izuzetno tanak oblik
- ▶ Fino nazubljen sa 72 zuba
- ▶ Pogon: 12,5 mm (1/2") / 6,3 mm (1/4")
- ▶ Visoki zakretni moment -50% u odnosu na DIN
- ▶ Materijal: Krom Vanadij
- ▶ S umetnutom bravom
- ▶ Posebno laka ručka 2K



reddot winner 2023



06026L 49,90 EUR\*

## SET REVERZIBILNIH ČEGR TALJKI, 1/4" I 1/2", VISOKI MOMENT, 2 KOMADA

Zahvaljujući posebno velikom zakretnom momentu, reverzibilne čegrtaljke savršene su alat, na primjer. B. tvrdoglav i zaglavljene vijci mogu se lako olabaviti.

- ▶ Fini zupci s 90 zuba
- ▶ Vrlo mali kut zakretanja
- ▶ Materijal: krom vanadij
- ▶ Posebno protuklizna 2K ručka
- ▶ Testirano od strane neovisnog instituta za testiranje

Sadržaj:

- ▶ 1/2" reverzibilna čegrtaljka 06092L, 1075 Nm
- ▶ 1/4" reverzibilna čegrtaljka 06094L, 135 Nm



reddot winner 2023



06096L 78,60 EUR\*

## REVERZIBILNA ČEGR TALJKA, 1/4", VELIKI OKRETNI MOMENT, 135 NM

Zahvaljujući posebno velikom okretnom momentu, reverzibilna čegrtaljka savršena je alat, na primjer. B. tvrdoglav i zaglavljene vijci mogu se lako olabaviti.

- ▶ Pogon: 6,3 mm (1/4")
- ▶ Izuzetno veliki okretni moment: 135 Nm
- ▶ 100% iznad DIN zahtjeva
- ▶ Fini zubi s 90 zuba
- ▶ Vrlo mali kut zakretanja
- ▶ Materijal: krom vanadij
- ▶ Posebno ne-slip 2K ručka
- ▶ Testirao neovisni institut za testiranje

reddot winner 2023



### MAXIMUM TORQUE IN NM

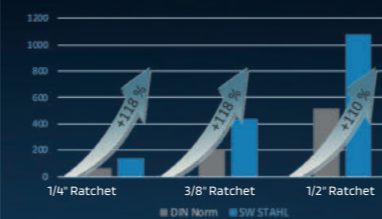

EVO GA  
NA VIDEO



06094L 31,40 EUR\*

## REVERZIBILNA ČEGR TALJKA, 3/8", VELIKI OKRETNI MOMENT, 440 NM

Zahvaljujući posebno velikom okretnom momentu, reverzibilna čegrtaljka savršena je alat, na primjer. B. tvrdoglav i zaglavljene vijci mogu se lako olabaviti.

- ▶ Pogon: 10 mm (3/8")
- ▶ Izuzetno veliki okretni moment: 440 Nm
- ▶ Fino nazubljen sa 90 zubaca
- ▶ Vrlo mali kut zakretanja
- ▶ Materijal: krom vanadij
- ▶ Posebno neklizajuća 2K ručka
- ▶ Testirao neovisni institut za testiranje

reddot winner 2023



### MAXIMUM TORQUE IN NM

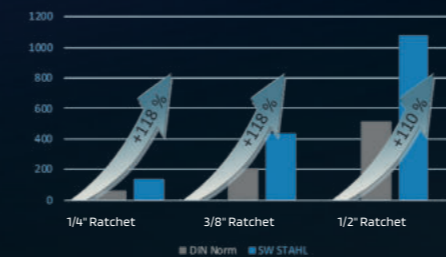

EVO GA  
NA VIDEO



06093L 39,80 EUR\*

## REVERZIBILNA ČEGR TALJKA, 1/2", VELIKI OKRETNI MOMENT, 1.075 NM

Zahvaljujući posebno velikom okretnom momentu, reverzibilna čegrtaljka savršena je alat, na primjer. B. tvrdoglav i zaglavljene vijci mogu se lako olabaviti.

- ▶ Pogon: 12,5 mm (1/2")
- ▶ Izrazito veliki okretni moment: 1075 Nm
- ▶ Fini zupci s 90 zuba
- ▶ Vrlo mali kut zakretanja
- ▶ Materijal: krom vanadij
- ▶ Posebno neklizajuća 2K ručka
- ▶ Testirao neovisni institut za testiranje

reddot winner 2023



### 110% INCREASED PERFORMANCE

## 1.075 NM

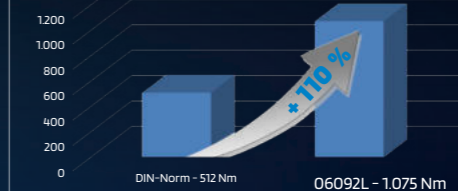

06092L 47,20 EUR\*

## REVERZIBILNA ČEGR TALJKA, 3/8", TANAK DIZAJN

Novi, posebno tanak dizajn reverzibilne čegrtaljke olakšava rad u skućenim prostorima.

- ▶ Izuzetno tanak oblik
- ▶ Fino nazubljen sa 72 zuba
- ▶ Pogon: 10 mm (3/8")
- ▶ Veliki okretni moment - 50% iznad DIN-a
- ▶ Materijal: krom-vanadij
- ▶ S umetnutom bravom
- ▶ Posebno neklizajuća 2K ručka



reddot winner 2023



06038L 26,10 EUR\*

### REVERZIBILNA ČEGRTALJKA, 1/4", TANAK DIZAJN

Novi, posebno tanak dizajn reverzibilne čegrtaljke olakšava rad u skućenim prostorima.

- ▶ Izuzetno tanak oblik
- ▶ Fino nazubljen sa 72 zuba
- ▶ Pogon: 6,3 mm (1/4")
- ▶ Veliki okretni moment - 50% iznad DIN-a
- ▶ Materijal: krom-vanadij
- ▶ S umetnutom bravom
- ▶ 2K ručka koja se posebno lako drži



reddot winner 2023

06014L 20,90 EUR\*

### REVERZIBILNA ČEGRTALJKA, 1/2", TANAK DIZAJN

Novi, posebno tanak dizajn reverzibilne čegrtaljke olakšava rad u skućenim prostorima.

- ▶ Izuzetno tanak oblik
- ▶ Fino nazubljen sa 72 zuba
- ▶ Pogon: 12,5 mm (1/2")
- ▶ Veliki zakretni moment - 50% u odnosu na DIN
- ▶ Materijal: krom-vanadij
- ▶ S umetnutom bravom
- ▶ 2K ručka koja se posebno lako drži



reddot winner 2023

EVO GA  
NA VIDEO



06012L 32,90 EUR\*

### REVERZIBILNA ČEGRTALJKA, 1/2", VELIKI OKRETNI MOMENT, 1.075 NM, TELESKOPSKI NASTAVAK

Posebno veliki okretni moment reverzibilne čegrtaljke u kombinaciji s teleskopskim nastavkom savršen je alat, na primjer. B. tvrdokorni i zaglavljeni vijci mogu se lako olabaviti.

- ▶ Pogon: 12,5 mm (1/2")
- ▶ Izrazito veliki zakretni moment: 1075 Nm
- ▶ S teleskopskim nastavkom
- ▶ Može se zaključati u 6 položaja na 310 - 340 - 365 - 390 - 420 - 450 mm
- ▶ Fino nazubljeni s 90 zuba
- ▶ Posebno neklizajuća 2K ručka

DESIGNED  
IN GERMANY



reddot winner 2023



450 CM  
420 CM  
390 CM  
365 CM  
340 CM  
310 CM

06090L 88,10 EUR\*

### SET NASTAVAKA 1/2", 3-DIJELNI

- ▶ Krom vanadij, kromiran
- ▶ Za premošćivanje velikih udaljenosti

Veličine:

- ▶ 450 - 600 - 750 mm



05920L 40,00 EUR\*

### UMETCI ZA NASADNE KLJUČEVE 1/2", DVANAESTOKRAKI, 10-24 MM, DUBOKI, 13 KOMADA

Krom vanadij, kromiran.

Veličine:

- ▶ 10 - 11 - 12 - 13 - 14 - 15 - 16 - 17 - 18 - 19 - 21 - 22 - 24 mm



05632L 34,90 EUR\*

### UMETCI ZA NASADNE KLJUČEVE, 1/2", EP PROFIL, EP18-EP32, 8 KOMADA

Pogon od 12,5 mm (1/2"), krom-vanadij, mat kromiran.



04432L 79,90 EUR\*

### NASTAVCI ODVIJAČA, 1/2", UNUTARNJI KLIN, M6-M12, 6 KOMADA

- ▶ 6-dijelni set
- ▶ Krom vanadij
- ▶ Čvrsto utisnut u umetak
- ▶ U kaseti s odgovarajućim umetkom



S5106 28,90 EUR\*

### ULOŠCI ZA NASADNE KLJUČEVE IMPACT, 1/2", DVANAESTOKRAKI, 8 KOMADA

Visoke čvrstoće, za otpuštanje vijaka kardana raznih vozila, npr. Audi, BMW, Citroën, Ford, Opel, Mercedes-Benz, Nissan Škoda, Seat, Renault, VW itd. Sastoji se od: 5 ekstra dubokih dvanaest-šiljasti umetci 27 - 30 - 32 - 34 - 36 mm 3 šestorokutna ključa 14 - 17 - 19 mm



10185L 79,90 EUR\*

### ULOŠCI ZA NASADNE KLJUČEVE 1/2", MULTIPROFILNI, 8-32 MM, 19 KOMADA

Krom-vanadij, pogodan za E-profil, šestorokutni metrički i inčni, kao i za dvanaest točaka.

- ▶ 8 - 9 - 10 - 11 - 12 - 13 - 14 - 15 - 16 - 17 - 18 - 19 - 20 - 21 - 22 - 24 - 27 - 30 - 32 mm

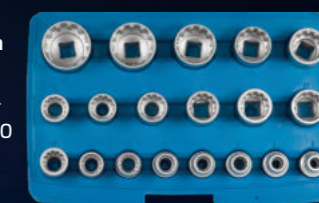

05650L 41,90 EUR\*

### NASTAVCI ODVIJAČA, 1/2", UNUTARNJI KLIN, M5-M16, 26 KOMADA

12,5 mm (1/2") pogon, krom vanadij S2 specijalni čelik

- ▶ 55 mm dugačak M5 - M6 - M8 - M9 - M10 - M12 - M14 - M16
- ▶ 100 mm dug M5 - M6 - M8 - M9 - M10 - M12 - M14
- ▶ 140 mm dug M5 - M6 - M8 - M9 - M10 - M12 - M14
- ▶ 200 mm dužine M8 - M10 - M12 - M14



04424L 79,90 EUR\*

### SET NASADNIH KLJUČEVA 3/4", 21 KOMAD

- ▶ Reverzibilna čegrtaljka 500 mm
- ▶ Produžeci 100 - 200 - 400 mm
- ▶ Klizna ručka 450 mm
- ▶ Šesterokutni umeci 19 - 21 - 22 - 23 - 24 - 26 - 27 - 29 - 30 - 32 - 34 - 36 - 38 - 41 - 46 - 50 mm



07660L 219,90 EUR\*

### SET NASADNIH KLJUČEVA 1/2", NISKI PROFIL, 24 KOMADA

Umetci niskog profila/ekstra ravnih nasadnih ključeva

- ▶ idealni u skućenim prostorima
- ▶ do 50% uštede prostora zbog male ukupne visine

Zakretni moment i tvrdoća prema DIN-u, pogon 12,5 mm (1/2"), krom-vanadij, šesterokutni umeci za maksimalni zakretni moment

- ▶ Svaki umetak za niskoprofilni nasadni ključ, šesterokutni 8, 9, 10, 11, 12, 13, 14, 15, 16, 17, 18, 19, 20, 21, 22, 24, 27, 30, 32 mm
- ▶ Reverzibilna čegrtaljka, 72 zuba
- ▶ 1 produžetak svaki 125 mm, 250 mm
- ▶ Univerzalni zglob
- ▶ Adapter za umetke nasadnog ključa, 1/2"



07625L 179,90 EUR\*

### SET NASADNIH KLJUČEVA 1/4", NISKI PROFIL, 25 KOMADA

Umetci niskog profila/ekstra ravnih nasadnih ključeva

- ▶ idealni u skućenim prostorima
- ▶ do 50% uštede prostora zbog male ukupne visine

Zakretni moment i tvrdoća prema DIN-u, pogon 6,3 mm (1/4"), krom-vanadij, šesterokutni umeci za maksimalni zakretni moment

- ▶ Svaki umetak za nasadni ključ niskog profila, šesterokutni 4, 4,5, 5, 5,5, 6, 7, 8, 9, 10, 11, 12, 13, 14 mm
- ▶ 1 bit svaki, križ PH1, PH2
- ▶ 1 bit svaki, utor 4, 5, 6 mm
- ▶ 1 bit svaki, T-profil bez rupa T10, T15, T20, T25, T30
- ▶ Reverzibilna čegrtaljka, 72 zuba
- ▶ Bit adapter niskog profila, 1/4"



06425L 64,90 EUR\*

### SET NASADNIH KLJUČEVA 1/4", 41 KOMAD

Pogon od 6,3 mm (1/4"), krom vanadij, šesterokutni umeci za maksimalni okretni moment.

- ▶ Reverzibilna čegrtaljka s brzim otpuštanjem umetka
- ▶ Ručka sa 6,3 mm (1/4") ulaz i izlaz
- ▶ Umetci 3,5-4-4,5-5-5,5-6-7-8-9-10-11-12-13-14 mm
- ▶ PH + PZ1+2
- ▶ Utor 4 - 5,5 - 7 mm
- ▶ T profil s rupom T10-15-20 -25-30-40
- ▶ Šesterokut 3 - 4 - 5 - 6 - 8 mm
- ▶ Univerzalni zglob, 2 nastavka, klizna ručka
- ▶ Šesterokut - L-ključ 1,5 -2-2,5 mm



06450L 52,50 EUR\*

### SET NASADNIH KLJUČEVA 1/2", 27 KOMADA

Okretni moment i tvrdoća prema DIN-u, pogon od 12,5 mm (1/2"), krom-vanadij, šesterokutni umeci za maksimalni zakretni moment.

- ▶ 1 ERGO reverzibilna čegrtaljka, 72 zuba s finim zubima
- ▶ 2 nagibna produžetka 125 + 250 mm
- ▶ 1 kardanski zglob 12,5 mm (1/2")
- ▶ 1 adapter za nastavak / kliznu ručku
- ▶ 2 umetka za svjećice 16 + 21 mm
- ▶ 20 umetaka sa šesterokutnim profilom, 8, 9, 10, 11, 12, 13, 14, 15, 16, 17, 18, 19, 20, 21, 22, 23, 24, 27, 30, 32 mm



07624L 74,90 EUR\*

### SET NASADNIH KLJUČEVA 3/8", 34 KOMADA

Pogon od 10 mm (3/8"), krom vanadij, šesterokutni umeci za maksimalni okretni moment.

- ▶ Reverzibilna čegrtaljka s brzim otpuštanjem umetka
- ▶ Šesterokutni umeci 6-7 - 8-9-10-11-12-13-15-17-19-22-24
- ▶ Umetci za svjećice SW 16 + 21
- ▶ T-profil s rupom na licu T15 -20-25 -27-30-40
- ▶ Unutarnji šesterokut 5 - 6 - 7 - 8 - 10
- ▶ XZN 8 - 10 - 12
- ▶ 2 nastavka
- ▶ Univerzalni zglob
- ▶ Klizna ručka



06520L 64,90 EUR\*

### ULOŠCI ZA NASADNE KLJUČEVE, 1/4"+1/2", 4-32 MM, 28 KOMADA

s površinom otpornom na hrđu 6,3 mm + 12,5 mm (1/4" + 1/2"). Idealno za ravne glave vijaka i matice gdje uobičajeni umetci klize i oštećuju se.

- ▶ 6,3 mm (1/4") pogon 4, 5, 6, 7, 8, 9, 10, 11, 12, 13, 14 mm
- ▶ 12,5 mm (1/2") pogon 10, 11, 12, 13, 14, 15, 16, 17, 18, 19, 20, 21, 22, 24, 27, 30, 32 mm



05655L 75,90 EUR\*

### SET NASADNIH KLJUČEVA 3/4", DVANAESTOKRAKI, 21 KOMAD

- ▶ Reverzibilna čegrtaljka 500 mm
- ▶ Produžeci 100 - 200 - 400 mm
- ▶ Klizna ručka 450 mm
- ▶ Umetci s dvanaest točaka 19 - 21 - 22 - 23 - 24 - 26 - 27 - 30 - 32 - 34 - 36 - 38 - 41 - 46 - 48 - 50 mm



07663L 248,90 EUR\*

### SET NASADNIH KLJUČEVA 3/8", 34 KOMADA

Krom-vanadij, umeci za bitove čvrsto utisnuti u umetak

- ▶ Umetci za odvijače T10 - 15 - 20 - 25 - 27 - 30 - 40 - 45 - 50 - 55 - 60
- ▶ Umetci nasadnih ključeva E4 - 6 - 8 - 10 - 12 - 14 - 16 - 18 - 20
- ▶ Bitovi T10 - 15 - 20 - 25 - 27 - 30 - 40 - 50 - 55 x 8 mm Ølt;/li>
- ▶ 1 bit adapter



04187L 46,90 EUR\*

### ULOŠCI ZA NASADNE KLJUČEVE 3/8", 8-19 MM, DUBOKI, 11 KOMADA

Duboke utičnice, krom vanadij, pogon 10 mm (3/8"), u kaseti. Veličina:

- ▶ 8 - 10 - 11 - 12 - 13 - 14 - 15 - 16 - 17 - 18 - 19 mm



05530L 29,90 EUR\*

### KOFER ZA ALAT, 108 KOMADA

S tri izvlačenja i pretincem s poklopcem, na zaključavanje, centralno zaključavanje ladića kada je poklopac zatvoren. Siguran transport zahvaljujući ručki i čvrstim bočnim ručkama za nošenje. Opremljen s 3 modula alata i 108 alata profesionalne kvalitete.



06816L 499,90 EUR\*

### SPIRALNI UMECI ZA UTORE, 1/4", 2,60-8,25 MM, 6 KOMADA

6,3 mm (1/4") pogon, za odvrtnje elektroda potrganih žarnica u glavi motora kada su ugrađene.

Veličine:

- ▶ 2,60 - 3,20 - 3,50 - 4,50 - 6,50 - 8,25 mm



05535L 64,99 EUR\*

### SPIRALNI UMECI ZA UTORE, 3/8", 8-19 MM, 11 KOMADA

Za otpuštanje ozbiljno oštećenih matica i vijaka. Visokolegirani specijalni čelik u kombinaciji s agresivnim profilom utora omogućuje otpuštanje svih vijaka. S pogonom od 10 mm (3/8") i dodatnim vanjskim šesterokutom.



05585L 47,90 EUR\*

### UDARNI ULOŠCI ODVIJAČA, 1/2", UNUTARNJI UTOR, M14-M18, 6 KOMADA

12,5 mm (1/2") pogon, spline, M14, M16, M18, svaki u duljini od 40 i 75 mm. Za montažu vijaka visoke čvrstoće na nosač kočnice i amortizer vjličani spoj, kočioni sustav, pogonski kotač bregastog vratila i čeljust stražnje kočnice, rad na šasiji kao i demontaža i ugradnja jedinice ležaja kotača/glavčine kotača, npr. na VW Passatu 3C.



10195L 89,90 EUR\*

### IMPACT SET KLJUČEVA 3/4", 21 KOM

- ▶ Klizna ručka 450 mm
- ▶ Reverzibilna čegrtaljka s navrtnom osovinom duljine 500 mm
- ▶ S brzim zaključavanjem na pogonu
- ▶ Produžeci za 100 i 250 mm
- ▶ Univerzalni zglob 105 mm
- ▶ Ulošci nasadnih ključeva 20 mm (3/4"), šesterokutni, s rupom i utorom za držanje kuglice: 19, 21, 22, 23, 24, 26, 27, 29, 30, 32, 35, 36, 38, 41, 46, 50 mm
- ▶ Svim dijelovima također se može upravljati s udarnim ključevima od 20 mm (3/4"), čime se eliminira potreba za kupnju dodatnih električnih umetaka za pneumatske alate

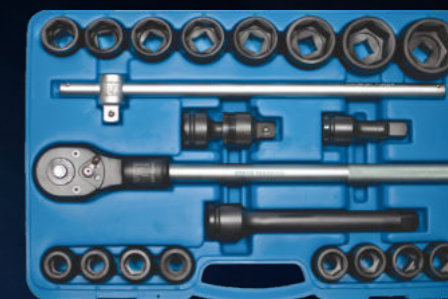

07605L 299,90 EUR\*

### SPIRALNI UMECI ZA UTORE, 1/2", 10-19 MM, 10 KOMADA

12,5 mm (1/2") pogon, za otpuštanje ozbiljno oštećenih matica i vijaka. Visokolegirani specijalni čelik u kombinaciji s agresivnim profilom utora omogućuje otpuštanje svih vijaka.



05545L 79,90 EUR\*

### SPIRALNI UMECI ZA TOKARENJE UTOVA, 3/8", 1/2", 2-14 MM, 9 KOMADA

za odvrtnje vijaka zaobljenih unutarnjih profila (npr. šesterokutni / višezubi / T-profil) ili otkinutih vijaka (prethodno izbušite!). 10 mm (3/8") unutarnji kvadrat / 17 mm vanjski šesterokut 12,5 mm (1/2") unutarnji kvadrat / 22 mm vanjski šesterokut



05542L 54,90 EUR\*

### IMPACT ULOŠCI ZA ODVIJAČ, 1/2", UNUTARNJI UTOR, M8-M12, 3-DIJELNI

3-dijelni set, izrađen od posebnog čelika, pogon 12,5 mm (1/2"), otporan na udarni ključ, profil s više zuba. Također idealan, na primjer, za lijepljenje vijci na kočionim čeljustima ili pogonskim vratilima, maksimalna čvrstoća.



05213L 21,50 EUR\*

### ULOŠCI ZA NASADNE KLJUČEVE IMPACT, 3/4", DVANAESTOKRAKI, 8 KOMADA

Pogon od 20 mm (3/4"), visoke čvrstoće, za otpuštanje vijaka pogonskog vratila raznih vozila.



10186L 99,90 EUR\*

### ULOŠCI ZA NASADNE KLJUČEVE IMPACT, 3/4", 22-38 MM, DUBOKI, 8 KOMADA

Otporan na udarni ključ, s utorom i rupom, pogon od 20 mm (3/4"). Veličine:

- ▶ 22 - 24 - 27 - 28 - 30 - 32 - 36 - 38 mm



07910L 109,90 EUR\*

### ULOŠCI ZA NASADNE KLJUČEVE IMPACT, 3/4", 22-38 MM, 8 KOMADA

Otporan na udarni ključ, s utorom i rupom, pogon od 20 mm (3/4"). Veličine:

- ▶ 22 - 24 - 27 - 28 - 30 - 32 - 36 - 38 mm



07900L 123,90 EUR\*

### SET NASADNIH KLJUČEVA 1/4", 3/8", 1/2", 184 KOMADA

U plastičnoj kutiji SW STAHL "Dizajnirano u Njemačkoj" - s odvojivim polovicama kućišta i unutarnjom pjenom za sprječavanje hrđe. Reverzibilne čegrtaljke i 1/4" rotirajuća ručka s protukliznom i ergonomskom dvokomponentnom ručkom SW STAHL. Tvrdća i zakretni moment prema DIN-u, alati od krom-vanadij čelika, 1/4" nastavci i 1/4" umetci za odvijače od S2 čelika s fosfatiranim površinskim premazom za dugotrajnu zaštitu od korozije, umetci sa šesterokutnim profilom osovine za maksimalni okretni moment.

#### S pogonom od 6,3 mm (1/4"):

- ▶ 1 umetak za nasadni ključ, šesterokutni 4, 4,5, 5, 5,5, 6, 7, 8, 9, 10, 11, 12, 13, 14 mm
- ▶ 1 umetak za nasadni ključ, E-profil E4, E5, E6, E7, E8
- ▶ Svaki po 1 umetak za odvijač, T-profil sa i bez provrta T8, T9, T10, T15, T20, T25, T27, T30
- ▶ Svaki uložak za 1 odvijač, imbus 3, 4, 5, 6 mm
- ▶ Svaki po 1 bit odvijač, utor 4, 5,5, 6, 5, 7 mm
- ▶ Svaki po 1 bit odvijač, križni PH0, PH1, PH2, PZ0, PZ1, PZ2
- ▶ ...

#### S pogonom od 10 mm (3/8"):

- ▶ 1 umetak za nasadni ključ, šesterokutni 10, 11, 12, 13, 14, 15, 16, 17, 18, 19 mm
- ▶ 1 umetak za nasadni ključ, E-profil E10, E11, E12, E14, E16, E18
- ▶ Reverzibilna čegrtaljka 205 mm, 72 zuba
- ▶ ...

#### S pogonom od 12,5 mm (1/2"):

- ▶ Svaki umetak za 1 nasadni ključ, šesterokutni 10, 11, 12, 13, 14, 15, 16, 17, 18, 19, 20, 21, 22, 24, 27, 30, 32 mm
- ▶ 1 umetak za nasadni ključ, E-profil E20, E24
- ▶ 1 umetak za svjećicu svaki 16, 21 mm
- ▶ ...



DESIGNED  
IN GERMANY

EVO GA  
NA VIDEO

07784L

99,95 EUR\*



### SET NASADNIH KLJUČEVA 1/4", 1/2", 97 KOMADA

U plastičnoj kutiji SW STAHL "Dizajnirano u Njemačkoj" - s odvojivim polovicama kućišta i unutarnjom pjenom za sprječavanje hrđe. Reverzibilna čegrtaljka i 1/4" okretna ručka s protukliznim i ergonomskim SW STAHL 2-komponentna ručka. Tvrdća i zakretni moment prema DIN-u, alati od krom-vanadij čelika, 1/4" nastavci i 1/4" umetci za odvijače od S2 čelika s fosfatiranim površinskim premazom za dugotrajnu zaštitu od korozije, umetci sa šesterokutnim profilom za maksimalni okretni moment.

#### S pogonom od 6,3 mm (1/4"):

- ▶ 1 umetak za nasadni ključ, šesterokutni 4, 4,5, 5, 5,5, 6, 7, 8, 9, 10, 11, 12, 13, 14 mm
- ▶ Svaki umetak za 1 nasadni ključ, šesterokutni, ekstra dugi 6, 7, 8, 9, 10, 11, 12, 13 mm
- ▶ po 1 uložak za odvijač, T-profil T8, T10, T15, T20, T25, T30
- ▶ po 1 umetak za odvijač, križni PH1, PH2
- ▶ ...

#### S pogonom od 12,5 mm (1/2"):

- ▶ 1 uložak nasadnog ključa, šesterokutni 10, 11, 12, 13, 14, 15, 16, 17, 18, 19, 20, 21, 22, 23, 24, 27, 30, 32 mm
- ▶ Svaki umetak za 1 nasadni ključ, šesterokutni, ekstra dugi 14, 15, 17, 19 mm
- ▶ 1 umetak za svjećicu svaki 16, 21 mm
- ▶ 1 produžetak svaki, 125, 250 mm
- ▶ ...

#### Bitovi u pogonu od 8 mm x 30 mm duljine:

- ▶ 1 bit svaki, T-profil bez rupe T40, T45, T50, T55
- ▶ 1 bit svaki, križni PH3, PH4
- ▶ 1 bit svaki, križni PZ3, PZ4
- ▶ 1 bit svaki, prorezi 8, 10, 12 mm
- ▶ 1 bit svaki, šesterokutni utičnica 8, 10, 12, 14 mm

#### Imbus ključ:

- ▶ 1 L-ključ svaki 1,5, 2, 2,5 mm



DESIGNED  
IN GERMANY

EVO GA  
NA VIDEO

07797L

79,90 EUR\*



### SET NASADNIH KLJUČEVA 1/4", 3/8", 1/2", 176 KOMADA

6,3 mm + 10 mm + 12,5 mm (1/4" + 3/8" + 1/2") pogon, krom vanadij, tvrdoća i zakretni moment prema DIN-u, umetci u dizajnu valovitog profila za maksimalni zakretni moment

#### S pogonom 6,3 mm (1/4"):

- ▶ 1 umetak valovitog profila svaki 4, 4,5, 5, 5,5, 6, 7, 8, 9, 10, 11, 12, 13, 14 mm
- ▶ 1 svaki umetak valovitog profila ekstra dug 4, 5, 6, 7, 8, 9, 10 mm
- ▶ po 1 E-profil E4, E5, E6, E7, E8 mm
- ▶ po 1 produžetak od 50 i 100 mm
- ▶ ...

#### S pogonom od 10 mm (3/8"):

- ▶ po 1 umetak valovitog profila 10, 11, 12, 13, 14, 15, 16, 17, 18, 19 mm
- ▶ 1 svaki ekstra dugi umetak valovitog profila 10, 11, 12, 13, 14, 15 mm Ølt; / liE-gt;
- ▶ 1 E-profil svaki E10, E11, E12, E14, E16, E18
- ▶ 1 nastavak 125 mm
- ▶ ...
- ▶ <br />

#### S pogonom od 12,5 mm (1/2"):

- ▶ 1 valoviti profil umetne svaki 10, 11, 12, 13, 14, 15, 16, 17, 18, 19, 20, 21, 22, 24, 27, 30, 32 mm
- ▶ 1 umetak ekstra dugog valovitog profila svakih 16, 18 mm
- ▶ 1 komprimiranog zraka umetnite svaki 17-19-21 mm
- ▶ ...

#### Kombinirani prstenasti ključ sa čegrtaljkom, 72 zuba

- ▶ 8, 9, 10, 11, 12, 13, 14, 15, 16, 17, 18, 19 mm

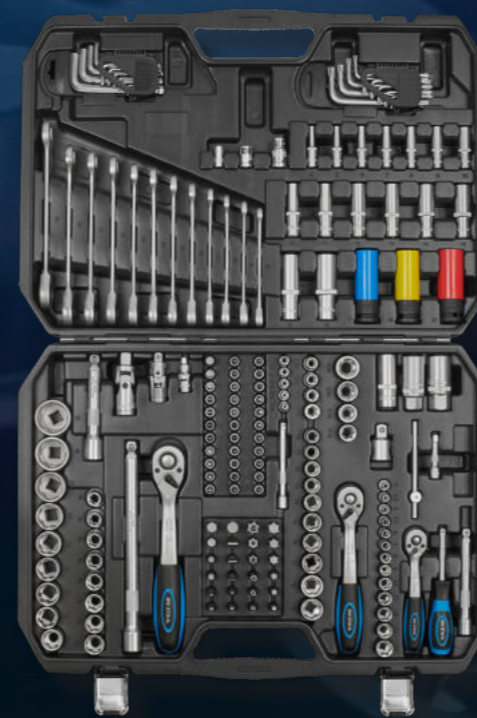

07635L

159,90 EUR\*

### SET NASADNIH KLJUČEVA 1/4", 48 KOMADA

U plastičnoj kutiji SW STAHL "Dizajnirano u Njemačkoj" - s odvojivim polovicama kućišta i unutarnjom pjenom za sprječavanje hrđe. Reverzibilna čegrtaljka i 1/4" okretna ručka s protukliznim i ergonomskim SW STAHL 2-komponentna ručka. Tvrdća i zakretni moment prema DIN-u, alati od krom-vanadij čelika, 1/4" umetci za odvijače od S2 čelika s fosfatiranim površinskim premazom za dugotrajnu zaštitu od korozije, umetci sa šesterokutnim profilom za maksimalni zakretni moment.

- ▶ Svaki umetak za 1 nasadni ključ, šesterokutni 4, 4,5, 5, 5,5, 6, 7, 8, 9, 10, 11, 12, 13, 14 mm
- ▶ po 1 uložak za odvijač, križni PH1, PH2, PH3
- ▶ po 1 umetak za odvijač, križni PZ1, PZ2, PZ3
- ▶ po 1 umetak za odvijač, utor 4, 5,5, 7 mm
- ▶ Ølt; liE-gt; Svaki po 1 umetak za odvijač, T-profil bez rupa T10, T15, T20, T25, T30, T40

- ▶ Svaki po 1 umetak za odvijač, šesterokutni nastavak 3, 4, 5, 6, 7, 8 mm
- ▶ 1 nastavak svaki 50, 100 mm
- ▶ 1 kutni ključ svaki 1,5, 2, 3 mm
- ▶ Reverzibilna čegrtaljka 145 mm, 72 zuba
- ▶ Produžetak, fleksibilan, 150 mm
- ▶ Univerzalni zglob
- ▶ Rotirajuća ručka 150 mm
- ▶ Adapter od 6,3 mm (1/4, ) šesterokut u kvadrat
- ▶ Klizna ručka 110 mm



DESIGNED  
IN GERMANY

07748L

29,90 EUR\*

### KOFER ZA ALAT UNIVERZALNI 1/4", 1/2", 120 KOM

univerzalni, pogon od 6,3 mm + 12,5 mm (1/4" + 1/2"), krom-vanadij, umetci s valovitim profilom za najveće okretne momente. Tvrdća, zakretni moment i točnost dimenzija prema DIN.



06970L 123,90 EUR\*

### ASORTIMAN VIJAKA ZA E I T PROFILE 1/4", 1/2" I 3/8", 72 KOMADA

Za vijke E- i T-profila sa i bez otvora na licu, krom-vanadij, u plastičnom kućištu, 6,3 mm + 10 mm + 12,5 mm (1/4" + 3/8" + 1/2") pogon.

- ▶ Odvijač s rupom T8-10-15-20-25-27-30-40
- ▶ E-profil 12,5 mm (1/2"), E12-14 -16-18-20-22-24
- ▶ E-profil 6,3 mm (1/4"); E4-5-6-7-8-10-11
- ▶ Ravni okasti ključ E6x8-10x12-14x18-20x24
- ▶ Kutni ključ T8-10-15-20-25-27-30-40-45-50-55-60
- ▶ 6,3 mm (1/4") nastavci bez rupe T7-8-9
- ▶ 6,3 mm (1/4") nastavci s rupom T10-15-20-25-27 -30-40
- ▶ Umetci 6,3 mm (1/4") bez rupe T10-15-20-25-27-30
- ▶ Nastavci 10 mm pogon s rupom T40-45-50-55-60-70 x 30 mm kratki
- ▶ Nastavci 10 mm pogon bez rupe T15-20-25-30-40-45-50-55-60 x 75 mm dugi
- ▶ Produživi magnetski podizač



04490L 79,90 EUR\*

### ASORTIMAN BITOVA 1/4", 32 KOMADA

Krom-vanadij S2 specijalni čelik, s kodiranjem boja za svaki profil. U vidljivoj kaseti s podesivom kopčom za remen.

- ▶ 30 bitova, 25 mm duljine
- ▶ Utor 3-4-5-6 mm
- ▶ Križica 1-2-2-3
- ▶ PZ 1-2-2-3
- ▶ Unutarnji šestokut 3-4-5-6 mm
- ▶ T-profil T10-15-20-25-27-30-40
- ▶ T-profil s rupom T10-15-20-25-27-30-40
- ▶ 6,3 mm (1/4") kvadratni adapter
- ▶ 1 držač bitova s brzim izbacivanjem



04126L 14,90 EUR\*

### ASORTIMAN BITOVA, 3/8", UNUTARNJI SPLINE, M5-M12, 11 KOMADA

Krom-vanadij, s adapterom za snimanje od 12,5 mm (1/2")



04415L 19,90 EUR\*

# ODVIJAČ, ŠESTEROKUTAN

DESIGNED  
IN GERMANY



reddot winner 2023

### ŠESTOKUTNI ODVIJAČ 6 X 200 MM FLEKSIBILAN

- ▶ S fleksibilnom osovinom
- ▶ Dužina oštrice 200 mm
- ▶ Dvokomponentna ručka koja ne klizi

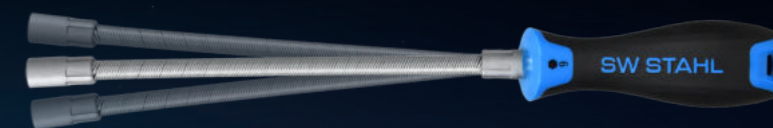

02096L 6,50 EUR\*

### ŠESTEROKUTNI ODVIJAČ 7X200 MM FLEKSIBILAN

- ▶ S fleksibilnom osovinom
- ▶ Dužina oštrice 200 mm
- ▶ Dvokomponentna ručka koja ne klizi

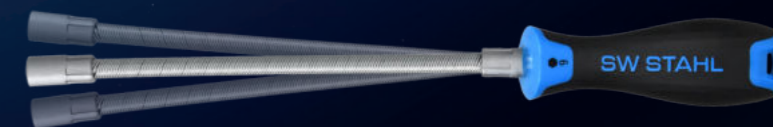

02097L 6,50 EUR\*

### ŠESTOKUTNI ODVIJAČ 8X200 MM FLEKSIBILNI

- ▶ S fleksibilnom osovinom
- ▶ Dužina oštrice 200 mm
- ▶ Dvokomponentna ručka koja ne klizi

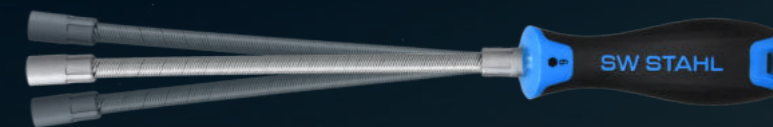

02098L 7,50 EUR\*



# OPUSTITI? NIJE BAŠ NJIHOVA STVAR. NAŠI SETOVI ODVIJAČA ZA PROFESIONALCE.

DESIGNED  
IN GERMANY

## SET ODVIJAČA, T-PROFIL, 4 KOMADA

- ▶ SW STAHL 2-komponentna ručka, plava/crna
- ▶ S rupom na ručki za pojačanje zakretnog momenta
- ▶ Oštrica mat kromirana od S2 čelika
- ▶ S crnim, magnetnim vrhom

Veličine: T6, T7, T8, T9



reddot winner 2023

32813L 14,20 EUR\*

## SET ODVIJAČA, PROREZI, 5 KOMADA

- ▶ SW STAHL 2-komponentna ručka, plava/crna
- ▶ S rupom na ručki za pojačanje zakretnog momenta
- ▶ Oštrica mat kromirana od S2 čelika
- ▶ S crnim, magnetnim vrhom

Veličine: 2,0 mm, 3,0 mm, 4,0 mm, 5,5 mm, 6,5 mm



reddot winner 2023

32811L 16,40 EUR\*

## SET ODVIJAČA, PROREZ + KRIŽ, 6 KOMADA

- ▶ SW STAHL 2-komponentna ručka, plava/crna
- ▶ S rupom na ručki za pojačanje zakretnog momenta
- ▶ Oštrica mat kromirana od S2 čelika
- ▶ S crnim, magnetnim vrhom

Veličine: 3,0 mm, 4,0 mm, 5,5 mm, 6,5 mm, PH1, PH2



reddot winner 2023

32810L 17,50 EUR\*

## SET ODVIJAČA, T-PROFIL, 6 KOMADA

- ▶ SW STAHL 2-komponentna ručka, plava/crna
- ▶ S rupom na ručki za pojačanje zakretnog momenta
- ▶ Oštrica mat kromirana od S2 čelika
- ▶ S crnim, magnetnim vrhom

Veličine: T10, T15, T20, T25, T27, T30



reddot winner 2023

32812L 20,90 EUR\*

## SET ODVIJAČA, PROREZ + KRIŽ, 6 KOMADA

- ▶ SW STAHL 2-komponentna ručka, plava/crna
- ▶ S rupom na ručki za pojačanje zakretnog momenta
- ▶ Oštrica mat kromirana od S2 čelika
- ▶ S crnim, magnetnim vrhom

Veličine: 4,0 mm, 5,5 mm, 6,5 mm, 8,0 mm, PZ1, PZ2



reddot winner 2023

32814L 17,50 EUR\*

## SET ODVIJAČA PROREZNI+KRIŽNI+T-PROFIL, 6 KOMADA

- ▶ SW STAHL 2-komponentna ručka, plava/crna
- ▶ S rupom na ručki za pojačanje zakretnog momenta
- ▶ Oštrica mat kromirana od S2 čelika
- ▶ S crnim, magnetnim vrhom

Veličine: 4,0 mm, 5,5 mm, PH1, PH2, T20, T25



reddot winner 2023

32815L 18,60 EUR\*

## SET ODVIJAČA, OTPORAN NA UDARCE, PROREZ + KRIŽ, 5 KOMADA

- ▶ SW STAHL 2-komponentna drška, plava/crna
- ▶ Odvijač otporan na udarce s udarnom kapićom
- ▶ Sa šesterokutnim držačem za povećanje momenta
- ▶ Oštrica mat kromirana od S2 čelika
- ▶ S crnim, magnetnim vrhom

Veličine: 4,5 mm, 5,5 mm, 8,0 mm, PH1, PH2



reddot winner 2023

32816L 28,90 EUR\*

### SET ELEKTRIČNIH ODVIJAČA, 7 KOMADA

s ergonomski oblikovanim plastičnim ručkama, 1000 volti.

- ▶ Utor: 2,5 x 75 - 4 x 100 - 5,5 x 125 - 6,5 x 150 mm
- ▶ Križ: PH 1 x 80, 2 x 100 mm
- ▶ Ispitivač napona 3 x 60 mm



31610L 19,90 EUR\*

### SET L KLJUČEVA, TR PROFIL, T10-T50, 8 KOM

- ▶ S prednjom rupom
- ▶ Veličina ključa: T10, T15, T20, T25, T30, T40, T45, T50
- ▶ Krom vanadij
- ▶ U patentiranom držaču



04484L 15,50 EUR\*

### SET IMBUS ODVIJAČA S T-RUČKOM, 2-10 MM, 8 KOMADA

- ▶ S kuglastom glavom
- ▶ S T-ručkom i rupom za vješanje
- ▶ Krom vanadij

Veličine:

- ▶ 2 - 3 - 4 mm x 100 mm duljine
- ▶ 5 - 6 - 7 mm x 150 mm duljine
- ▶ 8 - 10 mm x 200 mm duljine



31650L 43,50 EUR\*

### SET L KLJUČEVA, TPR PROFIL, T10-T50, 9 KOMADA

Krom-vanadij  
Veličine:

- ▶ T10, T15, T20, T25, T27, T30, T40, T45, T50



04494L 24,90 EUR\*

### SET KUTNIH ODVIJAČA S T-RUČKOM, T-PROFIL, T10-T50, 9 KOMADA

- ▶ S T-ručkom i rupom za vješanje
- ▶ Krom vanadij

Veličine:

- ▶ T10 - 15 - 20 - 25 x 100 mm duljine
- ▶ T27 - 30 - 40 x 150 mm duljine
- ▶ T45 - 50 x 200 mm duljine



31660L 42,90 EUR\*

### ODVIJAČ S T-RUČICOM, 1/4", KVADRATNI

- ▶ S držačem od 6,3 mm (1/4")
- ▶ Ručka s čahurom koja se slobodno kreće omogućuje vrlo brzo zavrtanje i odvrtanje vijaka i matice.
- ▶ ručka za rukav je u 3 položaja i može se zaključati



02086L 26,90 EUR\*

# IZDANJE S MAGNETNOM T-RUČKOM!

10,90 EUR\*

02071L

8  
MM

11,50 EUR\*

02072L

10  
MM

12,90 EUR\*

02073L

12  
MM

13,90 EUR\*

02074L

13  
MM



S rupom za vješanje

Osobito laka za držanje i ergonomski oblikovana 2K ručka omogućuje siguran rad.

Krom-vanadij

Duljina oštrice 230 mm

Šesterokutni pogon

Neodimijski magnet postavljen u umetak ključa pouzdano drži vijke/matice na mjestu i osigurava ih od ispadanja. To znači da čak duboko usađeni vijci ili matice mogu se pouzdano montirati.

DESIGNED  
IN GERMANY

## SET

Krom vanadij, magnetski, s rupom za vješanje.

- ▶ 8 x 230 mm
- ▶ 10 x 230 mm
- ▶ 13 x 230 mm



02052L

34,90 EUR\*



reddot winner 2023

### SET KLIJEŠTA, 3 KOMADA

- ▶ Proizvedeno u skladu s odgovarajućim DIN ISO 5745 / 5746 / 5749
- ▶ Za držanje, hvatanje, savijanje i rezanje
- ▶ Zone zahvata za ravne i okrugle materijale
- ▶ Zahvaljujući integraciji prstenastog ključa i rupe za plamenik, pogodan za maksimalnu veličinu nasadnog ključa od 19 mm ili najveći promjer glave od 20 mm
- ▶ Za rezanje mekih i tvrdih žica s vlačnom snagom čvrstoće do 1.800 N/mm<sup>2</sup> i aluminijske i bakrene žice do 12 mm promjera
- ▶ Zahvatni zupci i rezni rubovi dodatno induktivno kaljeni
- ▶ Intarzirani mehanizam snage s optimalnim omjerom poluge za lako i zamorno -bez rada
- ▶ Izrađen od krom-vanadij čelika, kovan, kaljen u ulju
- ▶ Profinjenost zahvaljujući otpornoj na koroziju i izdržljivoj površini „Teflon Finish“
- ▶ Ergonomski i neklizajuće dvokomponentne ručke



reddot winner 2023



DESIGNED  
IN GERMANY

40200L 36,90 EUR\*

### KLIJEŠTA ZA PUMPU ZA VODU, 250 MM

- ▶ Proizvedeno prema DIN ISO 8976
- ▶ Za držanje, hvatanje i savijanje s maksimalnom veličinom ključa ili promjerom cijevi od 50 mm
- ▶ Kompaktnog, uskog oblika s optimalnim geometrija čeljusti za rad u najužem prostoru i na teško dostupnim mjestima
- ▶ Podešavanje pritiskom na gumb s finim zupcima, brzo i precizno
- ▶ Čeljusti za hvatanje s dvostrukim, samosteznim zupcima
- ▶ Zahvatni zubi dodatno induktivno kaljeni
- ▶ Prolazni spoj sa širokim površinama za vođenje
- ▶ Zaštita od priklještenja za siguran rad, sprječava ozljede od prignječenja
- ▶ Izrađen od krom-vanadij čelika, kovan, kaljen u ulju

- ▶ Pročišćena kroz površinu otpornu na koroziju i dugotrajnu teflonsku završnu obradu
- ▶ Optimalan položaj i oblik prijanjanja, za najveći mogući prijenos snage
- ▶ Ergonomska i protuklizna dvokomponentna ručka



reddot winner 2023

40387L 24,90 EUR\*

### KLIJEŠTA DUGA, RAVNA, 200 MM

- ▶ Proizvedeno prema DIN ISO 5745
- ▶ Za rad držanja, hvatanja, savijanja i rezanja
- ▶ S dugim, ravnim, okruglim čeljustima
- ▶ Nazubljene površine za hvatanje
- ▶ Za rezanje mekih i tvrdih žica do 1800 N/mm<sup>2</sup> te aluminijske i bakrene žice promjera do 13 mm
- ▶ Zahvatni zupci i oštrice dodatno indukcijски kaljene
- ▶ Umetnuta struja s optimalnim prijenosom poluge za lak rad bez zamora
- ▶ Izrađen od krom-vanadij čelika, kovan, kaljen u ulju



reddot winner 2023

40785L 14,90 EUR\*

### KOMBINIRANA KLIJEŠTA, 180 MM

- ▶ Proizvedeno prema DIN ISO 5746
- ▶ Za rad držanja, hvatanja, savijanja i rezanja
- ▶ Zone za hvatanje ravnih i okruglih materijala
- ▶ Za rezanje mekih i tvrdih žica do 1800 N/mm<sup>2</sup> te aluminijske i bakrene žice promjera do 12 mm
- ▶ Zahvatni zupci i oštrice dodatno indukcijски kaljene
- ▶ Umetnuta struja s optimalnim prijenosom poluge za lak rad bez zamora
- ▶ Izrađen od krom-vanadij čelika, kovan, kaljen u ulju
- ▶ Profinjenost zahvaljujući teflonskoj završnoj površini otpornoj na koroziju
- ▶ Ergonomska i protuklizna dvokomponentna ručka



reddot winner 2023

40484L 14,90 EUR\*

### BOČNI REZAČI, 180 MM

- ▶ Proizvedeno prema DIN ISO 5749
- ▶ Precizno rezanje za najfinije žice
- ▶ Tvrdća reznog ruba približno 62 HRC
- ▶ Rezni rubovi dodatno induktivno kaljena
- ▶ Za rezanje mekih i tvrdih žica do 1.800 N/mm<sup>2</sup> te aluminijske i bakrene žice promjera do 13 mm
- ▶ Umetnuti električni alat s optimalnim omjerom poluge za jednostavno i rad bez zamora
- ▶ Izrađen od krom-vanadij čelika, kovan, kaljen u ulju
- ▶ Profinjenost zahvaljujući teflonskoj završnoj površini otpornoj na koroziju
- ▶ Ergonomska i neklizajuća 2-komponentna ručka

NEW  
PRODUCT



reddot winner 2023

40584L 17,90 EUR\*

### DUGAČKA KLIJEŠTA, ZAKRIVLJENA, 200 MM

- ▶ Proizvedeno prema DIN ISO 5745
- ▶ Za rad držanja, hvatanja, savijanja i rezanja
- ▶ S dugim, ravno okruglim čeljustima pod kutom od 45°
- ▶ Nazubljene površine za hvatanje
- ▶ Za rezanje mekih i tvrdih žica do 1800 N/mm<sup>2</sup> te aluminijske i bakrene žice promjera do 13 mm
- ▶ Zahvatni zupci i oštrice dodatno indukcijски kaljene
- ▶ Umetnuta struja s optimalnim prijenosom poluge za lak rad bez zamora
- ▶ Izrađen od krom-vanadij čelika, kovan, kaljen u ulju



reddot winner 2023

40885L 14,90 EUR\*

### BOČNI REZAČI, 160 MM

- ▶ Proizvedeno prema DIN ISO 5749
- ▶ Precizno rezanje za najfinije žice
- ▶ Tvrdća reznog ruba približno 62 HRC
- ▶ Rezni rubovi dodatno induktivno kaljena
- ▶ Za rezanje mekih i tvrdih žica do 1.800 N/mm<sup>2</sup> te aluminijske i bakrene žice promjera do 11 mm
- ▶ Umetnuti električni alat s optimalnim omjerom poluge za jednostavno i rad bez zamora
- ▶ Izrađen od krom-vanadij čelika, kovan, kaljen u ulju
- ▶ Profinjenost zahvaljujući teflonskoj završnoj površini otpornoj na koroziju
- ▶ Ergonomska i neklizajuća 2-komponentna ručka



reddot winner 2023

40583L 14,90 EUR\*

### MOTORNI BOČNI REZAČI, 200 MM

- ▶ Proizvedeno prema DIN ISO 5749
- ▶ Precizno rezanje klavirske žice (kvaliteta D2)
- ▶ Tvrdća rezne oštrice približno 62 HRC
- ▶ Rezanje rubovi dodatno induktivno kaljeni
- ▶ Za rezanje srednje tvrdih i tvrdih žica do 1.800 N/mm<sup>2</sup> i piano žice do 2.300 N/mm<sup>2</sup> i promjera 2,5 mm
- ▶ Umetnuta elektroenergetika s optimalnim omjerom snage za lak rad bez zamora
- ▶ Izrađen od krom-vanadij čelika, kovan, kaljen u ulju
- ▶ Poboľšan teflonskom završnom površinom otpornom na koroziju
- ▶ Ergonomska i protuklizna dvokomponentna ručka

NEW  
PRODUCT



reddot winner 2023

40685L 24,90 EUR\*

### KAMION ZA IZVLAČENJE ZGLOBNIH VIJAKA, 36 X 90 MM

Za brzo i profesionalno istiskivanje kuglastih zglobova na sponama i kuglastim zglobovima.

- ▶ Otvor vilice: 36 mm
- ▶ Svjetla visina: maks. 90 mm



12101L 149,90 EUR\*

### IZVLAKAČ SPOJNICE, PODESIV, 24 X 50 MM

za brzo i profesionalno istiskivanje kuglastih zglobova na sponama i kuglastim zglobovima.

- ▶ Poboljšana izvedba putem prijenosa poluge
- ▶ Ojačano vreteno s finim navojem i kuglicom za centriranje

Otvor vilice: 24 mm, čista visina: maks. 50 mm



12200L 92,30 EUR\*

### UNUTARNJI PRECIZNI MJERNI UREĐAJ, 50 - 160 MM

Raspon sadrži različite mjerne vrhove koji pokrivaju mjerni raspon od 50 - 160 mm. Pogodan je, između ostalog, za mjerenje provrta klipa u bloku motora ili kućištima ležajeva kotača.



72390L 99,90 EUR\*

### POMIČNO POKRETNOSTI MJERILO, DIGITALNO, 150 MM

Nehrđajući, u kaseti.

- ▶ S dubinomjerom
- ▶ Mjerni raspon 150 mm
- ▶ Sa skalom mm/inč, nonius koji pokazuje 1/100 mm
- ▶ Podesivi položaj 0 i postavka mm/inča
- ▶ +/- zaslon
- ▶ Uključuje bateriju

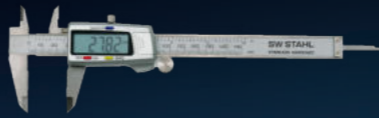

72350L 24,90 EUR\*

### SET KLIJEŠTA ZA OSIGURAČE, 75 MM, 4 KOMADA

- ▶ Za unutarnje i vanjske osigurače / male osigurače
- ▶ Promjer vrha 1 mm
- ▶ Izolirane ručke
- ▶ Ravne i zakrivljene



41470L 18,90 EUR\*

### SET KLIJEŠTA ZA OSIGURAČE, 225 MM, 4 KOMADA

Kovane, kromirane, grube ručke izolirane pjenom, dužine 225 mm, u torbici od umjetne kože



41415L 46,90 EUR\*

### SET ALATA ZA PRECIZNU MEHANIKU, 10 KOMADA

u koferu

- ▶ Kombinirana kliješta 120 mm
- ▶ Bočna rezača 115 mm
- ▶ Kliješta s vrhom, zakrivljena i ravna
- ▶ Veličina upravljačkog programa s prorezom. 2 - 2,5 - 3
- ▶ Veličina poprečnog tokara. 00 - 0 - 1



40706L 24,90 EUR\*

### SET TURPIJA, 5 KOMADA

Set radioničkih turpija s najčešćim metalnim turpijama

- ▶ Radionička turpija, ravna tupa
- ▶ Radionička turpija, poluokrugla
- ▶ Radionička turpija, okrugla
- ▶ Radionička turpija, trokutasta
- ▶ Radionička turpija, kvadratna



reddot winner 2023

DESIGNED  
IN GERMANY

90940L 23,50 EUR\*

### RADIONIČKA TURPIJA, RAVNA TUPA

- ▶ Za površine i pravokutne geometrije
- ▶ Pravokutna turpija s izrezom na tri strane, jedna strana nije izrezana

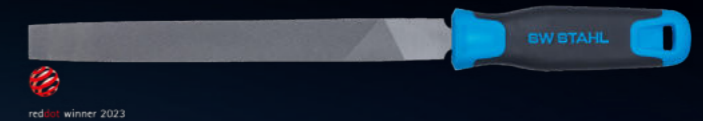

90941L 5,10 EUR\*

### RADIONIČKA TURPIJA, POLUOKRUGLA

- ▶ Prikladno za radijuse i poluokrugle profile
- ▶ Poluokrugla konusna turpija s rezom na dvije strane



90942L 6,10 EUR\*

### RADIONIČKA TURPIJA, OKRUGLA

- ▶ Za uske polumjere i profile s unutarnjim radijusima
- ▶ Okrugla turpija s obodnim rezom



90943L 5,10 EUR\*

### RADIONIČKA TURPIJA, TROKUTASTA

- ▶ Za kutove i površine
- ▶ Trokutasta, zašiljena turpija s rezom na tri strane

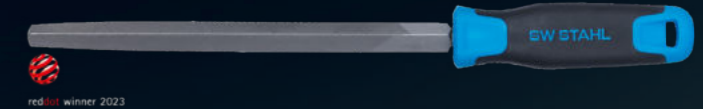

90944L 5,10 EUR\*

### RADIONIČKA TURPIJA, ČETVRTASTA

- ▶ Za turpisanje kutnih profila
- ▶ Četvrtasta, zašiljena turpija s rezom na četiri strane

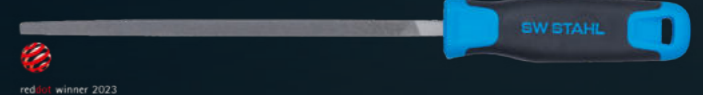

90945L 5,10 EUR\*

### SET ZA UKLANJANJE KLIHOVA, 17 KOMADA

za ozbiljno oštećene vijke i matice, kao i potrgane svornjake. 4 umetka, 12,5 mm (1/2") / šesterokutni pogon 21 mm, 6 - 12 mm, 8 posebnih umetaka 10 mm (3/8") za istrošene vijci/matrice, 9 - 19 mm 5 izvlača vijaka s četvrtastim pogonom za M3-6 / M6-8 / M8-11 / M11-14 / M14-18 (prethodno izbušite vijke)



04166L 99,90 EUR\*

### TERMOMETAR, INFRACRVENI, DIGITALNI

s laserskim pokazivačem, automatskim isključivanjem, osvjetljenim digitalnim zaslonom, idealno za mjerenja na vrućim ili rotirajućim dijelovima, tekućinama ili teško dostupnim mjestima.

- ▶ Mjerni raspon -50 do + 550°C
- ▶ Točnost mjerenja ± 2,5%
- ▶ Radna temperatura: 0° - 50°C
- ▶ Faktor udaljenosti 12:1
- ▶ Promjenjivi °F / °C



72360L 57,90 EUR\*

### GARNITURA BRAVARSKIH ČEKIĆA, SA ZAŠTITOM ZA RUČKU, 3 KOMADA

Visokokvalitetni asortiman čekića za maksimalnu sigurnost pri radu.

- ▶ Hickory drška, ekstra otporna na udarce
- ▶ Zaštitni rukavac za ručku
- ▶ Sigurnosna igla
- ▶ Okrugli sigurnosni klin
- ▶ Težine glave: 300 - 500 - 800 g



50930L 24,90 EUR\*

### ČEKIĆ S MEKIM ČELOM, BEZ TRZAJA, 2100 G

bez trzaja, potpuno gumiran.

- ▶ S plastičnom ručkom
- ▶ Čelične kuglice u glavi čekića sprječavaju vraćanje čekića unatrag
- ▶ Posebno za olabavljenje zahrđalih naplataka prilikom mijenjanja guma



51113L 22,50 EUR\*

### MINI SET UDICA, 4 KOMADA

idealno za O-prstenove, brtve itd. <br /> S neklizajućim ručkama

- ▶ Ravni vrh
- ▶ Vrh od 90°
- ▶ Kukasti vrh
- ▶ Žalac



94871L 11,50 EUR\*

### SET STRUGALICA I KUKA, 5 KOMADA

očvrsnute oštrice

- ▶ Strugač 232 i 262 mm
- ▶ Kuka 45°
- ▶ Kuka 90°
- ▶ Šilo za ubon



94880L 14,90 EUR\*

### ČEKIĆ S MEKIM ČELOM, BEZ TRZAJA, 5250 G

- ▶ Čelične kuglice u glavi čekića sprječavaju vraćanje čekića unatrag
- ▶ Posebno za otpuštanje zahrđalih naplataka prilikom mijenjanja guma



51115L 89,90 EUR\*

### UDARNA SLOVA, 6 MM, 27 KOMADA

Za zakucavanje u čelik i željezo dosljednog karaktera prema DIN 1451, graviranje na stepenastoj površini i ograničenje dubine.



08803L 13,90 EUR\*

### STRUGAČ PLAKA, ŠIRINA OŠTRICE 40 MM

- ▶ Za uklanjanje bedževa i drugih naljepnica kao što su vinjete
- ▶ Oštrica se uvlači i lako se mijenja
- ▶ Robusno metalno kućište
- ▶ 2-komponentno ručka omogućuje jednostavno rukovanje i maksimalan prijenos snage



94814L 5,50 EUR\*

### SET STRUGAČA ZA BRTVE, NEHRĐAJUĆI, 4 KOMADA

Otporan na hrđu, svaka ručka duljine 115 mm.

- ▶ 100 x 31 mm, debljina 1,1 mm
- ▶ 100 x 31 mm, debljina 2,4 mm
- ▶ 50 x 20 mm, debljina 1,1 mm
- ▶ 50 x 20 mm, debljina 2,4 mm



94840L 29,90 EUR\*

### UDARNA SLOVA, 8 MM, 27 KOMADA

Za zakucavanje u čelik i željezo dosljednog karaktera prema DIN 1451, graviranje na stepenastoj površini i ograničenje dubine.



08804L 14,90 EUR\*

### SET IZVLAKAČA, 3 KOMADA

univerzalni, s kovanim čeljustima, dvostruki za unutarnje i vanjske strane.

- ▶ 2 kraka, 75 mm
- ▶ 3 kraka, 100 mm
- ▶ 3 kraka, 150 mm



10405L 43,90 EUR\*

### CJEPAČ ZA MATICE, 13-24 MM

za mehaničko lomljenje neispravnih ili prezategnutih matiča bez oštećenja navoja.



11005L 12,50 EUR\*

### CJEPAČ ZA MATICE, 7-16 MM

za mehaničko lomljenje neispravnih ili prezategnutih matiča bez oštećenja navoja.



11000SB 10,90 EUR\*

### BITOVI ODVIJAČA, 1/2", 30 KOMADA

12,5 mm (1/2") pogon, krom vanadij S2 specijalni čelik

- ▶ 55 mm duljine 5 - 6 - 7 - 8 - 10 - 12 - 14 - 17 - 19 mm
- ▶ 100 mm duljine 5 - 6 - 7 - 8 - 10 - 11 - 12 - 13 mm
- ▶ 140 mm duljine 5 - 6 - 7 - 8 - 10 - 12 - 14 mm
- ▶ 200 mm duljine 5 - 6 - 7 - 8 - 10 - 12 mm



04923L 79,90 EUR\*

### NASTAVCI ODVIJAČA, 1/2", UNUTARNJI KLIN, M5-M16, 26 KOMADA

12,5 mm (1/2") pogon, krom vanadij S2 specijalni čelik

- ▶ 55 mm dugačak M5 - M6 - M8 - M9 - M10 - M12 - M14 - M16
- ▶ 100 mm dug M5 - M6 - M8 - M9 - M10 - M12 - M14
- ▶ 140 mm dug M5 - M6 - M8 - M9 - M10 - M12 - M14
- ▶ 200 mm dužine M8 - M10 - M12 - M14



04424L 79,90 EUR\*

### MONTAŽNA VALJKASTA PLOČA

Izrađen od plastike, ergonomski oblikovan, s bočnim pretincima za sitne dijelove.

- ▶ 6 kotača
- ▶ Nosivost 130 kg



20950L 39,90 EUR\*

### POSUDA ZA SITNE DIJELOVE, MAGNETNA

magnetski, od nehrđajućeg čelika



07356L 5,90 EUR\*

### NASTAVCI ZA ODVIJAČE, 1/2", RB PROFIL, M5-M14, 32 KOMADA

12,5 mm (1/2") pogon, krom vanadij S2 specijalni čelik 55 i 100 mm dug M5 - M6 - M7 - M8 - M9 - M10 - M12 - M13 - M14 140 i 200 mm dug M8 - M9 - M10 - M10.3 - M12 - M13 - M14

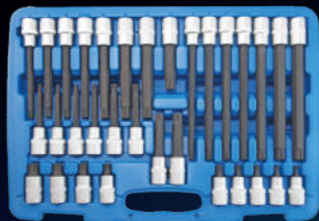

04422L 79,90 EUR\*

### BITOVI ODVIJAČA, 1/2", T-PROFIL, T20-T70, 32 KOMADA

12,5 mm (1/2") pogon, krom vanadij S2 specijalni čelik.

- ▶ 55 i 100 mm dugi T20 - T25 - T27 - T30 - T40 - T45 - T50 - T55 - T60 - T70
- ▶ 140 i 200 mm duljine T40 - T45 - T50 - T55 - T60 - T70

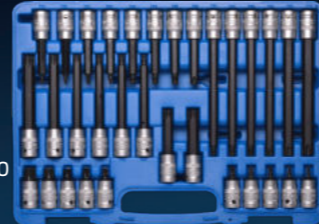

04423L 79,90 EUR\*

### POSUDA ZA SITNE DIJELOVE, MAGNETNA

s magnetom za držanje, omogućuje pohranjivanje nemagnetskih dijelova

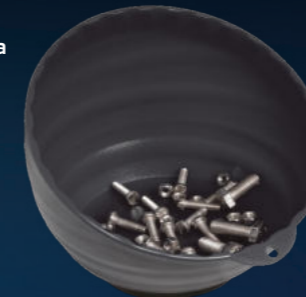

07358L 7,90 EUR\*

### STEPENICE, OD ALUMINIJA, SKLOPIVE, 1 STEPENICA

- ▶ Maks. Nosivost: 150 kg
- ▶ Izrađen od aluminija
- ▶ Težina: 1,70 kg

Dimenzije:

- ▶ Rasklopljen: 440 x 190 x 680 mm
- ▶ Sklopljeno: 440 x 62,50 x 610 mm



20921L 36,90 EUR\*

### ASORTIMAN BITOVA 1/4", 208 KOMADA

Uključuje magnetski držač bitova za odvijač, magnetski brzoizmjenjivi držač bitova i 1/4" adapter utičnice.

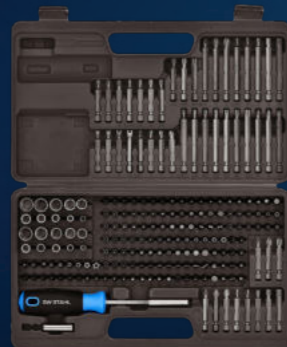

04141L 39,90 EUR\*

### SPECIJALNI UMETCI ZA MATICE KOTAČA, FORD, 2 KOMADA

Poseban set za matice kotača s poklopcima od nehrđajućeg čelika, koje Ford često koristi. S vremenom se kapice od nehrđajućeg čelika izgube i normalni umetci matica kotača tada su preveliki za matice kotača i oštećuju šesterokut. Set uključuje 2 posebna umetka matica kotača s veličinama 18,5 / 19,5 / 20,5 i 21,5 mm.



07884L 26,90 EUR\*

### RADNA PLATFORMA, IZRAĐENA OD ALUMINIJA, SKLOPIVA

Praktična radna platforma za teško dostupna mjesta.

- ▶ Dimenzije 127 x 38 x 49,5 cm (D x Š x V)
- ▶ Može se sklopiti radi uštede prostor
- ▶ Stabilna aluminijska konstrukcija
- ▶ Neklizajući profil na platformi
- ▶ Maksimalna nosivost 150 kg

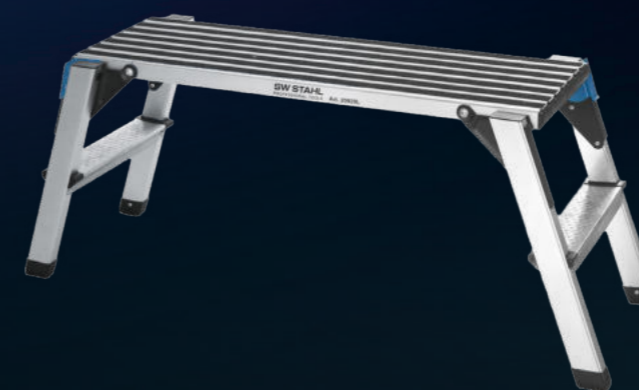

20920L 99,00 EUR\*

### STEPENICE, OD ALUMINIJA, SKLOPIVE, 3 STEPENICE

- ▶ Maks. Nosivost: 150 kg
- ▶ Izrađen od aluminija
- ▶ Težina: 2,60 kg

Dimenzije:

- ▶ Rasklopljen: 400 x 180 x 230 mm
- ▶ Sklopljeno: 400 x 270 x 280 mm



20922L 54,90 EUR\*

# NOVA PNEUMATIKA UDARNI KLJUČ EDITION!

DESIGNED  
IN GERMANY

NEW  
PRODUCT

## UDARNI KLJUČ NA KOMPRESIRANI ZRAK, 1/2", 1300 NM, DULJINA 118 MM

- ▶ Izuzetno kratka ukupna duljina od 118 mm
- ▶ Dvostruki udarni mehanizam visokih performansi
- ▶ Trostruki odabir zakretnog momenta
- ▶ Maks. Moment pritezanja 3. stupanj: 750 Nm
- ▶ Maks. Okretni moment otpuštanja: 1300 Nm
- ▶ Rad bez zamora zahvaljujući maloj težini od 1300 g
- ▶ Prebacivanje jednom rukom za desno/lijevo okretanje
- ▶ Vrlo niske vibracije
- ▶ Ergonomska dvokomponentna ručka (TPR+najlon) s posebnom teksturom za rad bez klizanja
- ▶ Uključuje čep za komprimirani zrak od 1/4"



S3465 69,95 EUR\*

## UDARNI KLJUČ NA KOMPRESIRANI ZRAK, 1/2", 1.800 NM

- ▶ Udarni mehanizam dvostrukog čekića visokih performansi
- ▶ Trostruki odabir momenta
- ▶ Maks. Moment pritezanja 3. stupanj: 1.200 Nm
- ▶ Maks. Okretni moment otpuštanja: 1800 Nm
- ▶ Rad bez zamora zahvaljujući maloj težini
- ▶ Prebacivanje jednom rukom za desno/lijevo okretanje
- ▶ Vrlo niske vibracije
- ▶ Ergonomski dvokomponentni rukohvat (TPR+najlon) s posebnom teksturom za rad bez klizanja
- ▶ Uključuje čep za komprimirani zrak od 1/4"



S3460 64,95 EUR\*

## UDARNI KLJUČ NA KOMPRESIRANI ZRAK, 3/4", 1.900 NM

- ▶ Dvostruki udarni mehanizam visokih performansi
- ▶ Trostruki odabir zakretnog momenta
- ▶ Maks. Moment pritezanja 3. stupanj: 1300 Nm
- ▶ Maks. Okretni moment otpuštanja: 1.900 Nm
- ▶ Rad bez zamora zahvaljujući maloj težini
- ▶ Prebacivanje jednom rukom za desno/lijevo okretanje
- ▶ Vrlo niske vibracije
- ▶ Ergonomska dvokomponentna ručka (TPR+najlon) s posebnom teksturom za rad bez klizanja
- ▶ Uključuje čep za komprimirani zrak od 1/4"



S3470 69,95 EUR\*

## UDARNI KLJUČ NA KOMPRESIRANI ZRAK 1/4", 9 KOMADA

Posebno za demontažu zaglavljenih žarnica.

- ▶ Moment otpuštanja podesiv u 4 razine
- ▶ Moment otpuštanja od 10 - 40 Nm
- ▶ 5 IMPACT šesterokutni umeci dužine 50 mm, 8 - 12 mm



S3224 189,00 EUR\*

## UDARNI KLJUČ NA KOMPRESIRANI ZRAK, 3/4", 1.750 NM

Pogon od 20 mm (3/4")

- ▶ Udarni mehanizam s dvostrukim čekićem visokih performansi
- ▶ Rad bez zamora zahvaljujući maloj težini
- ▶ Prebacivanje za rotaciju udesno/u smjeru suprotnom od kazaljke na satu
- ▶ Vrlo niske vibracije
- ▶ Trostruki odabir zakretnog momenta
- ▶ S ručkom koja ne klizi
- ▶ Uključuje utikač za komprimirani zrak od 1/4"



S3266 99,90 EUR\*

EVO GA  
NA VIDEO



## PRAVOKUTNI UDARNI KLJUČ NA KOMPRESIRANI ZRAK, 1/2", 450 NM

Pogon od 12,5 mm (1/2")

- ▶ S iznimno malom visinom od 69 mm, za teško dostupna mjesta
- ▶ Jumbo udarni mehanizam za otpuštanje čvrsti vijci
- ▶ Rad bez zamora zahvaljujući iznimno maloj težini (1,16 kg)
- ▶ Prebacivanje jednom rukom za rotaciju u smjeru kazaljke na satu / suprotno od kazaljke na satu
- ▶ 3-struki odabir momenta u rotaciji u smjeru kazaljke na satu
- ▶ Uključuje utikač za komprimirani zrak od 6,3 mm (1/4")



S3296 179,90 EUR\*

## UDARNI KLJUČ NA KOMPRESIRANI ZRAK, 1/2", 1.756 NM

Pogon od 12,5 mm (1/2")

- ▶ Udarni mehanizam s dvostrukim čekićem visokih performansi
- ▶ Rad bez zamora zahvaljujući iznimno maloj težini
- ▶ <math>\Theta</math>lt; <math>\></math>Prebacivanje na rotaciju u smjeru kazaljke na satu / suprotno od kazaljke na satu
- ▶ Pogodan za sluh zahvaljujući niskim vrijednostima zvučnog tlaka
- ▶ Vrlo niske vibracije
- ▶ Trostruki odabir momenta
- ▶ S neklizajućom ručkom
- ▶ Uključuje utikač za komprimirani zrak od 6,3 mm (1/4")



S3276 159,90 EUR\*

### UDARNI KLJUČ NA KOMPRESIRANI ZRAK, 3/4", 3.200 NM

Pogon od 20 mm (3/4")

- ▶ Udarni mehanizam s dvostrukim čekićem visokih performansi
- ▶ Vrlo lagano aluminijsko kućište
- ▶ Ugodno za sluh zahvaljujući niskim vrijednostima zvučnog tlaka
- ▶ Niske vibracije
- ▶ 3-struki odabir momenta
- ▶ S neklizajućom ručkom
- ▶ Uključuje 10 mm (3/8") čep za komprimirani zrak



S3277 539,90 EUR\*

### UDARNI KLJUČ S BITOVIMA NA KOMPRESIRANI ZRAK, 1/4", 110 NM

- ▶ S momentom otpuštanja od 110 Nm
- ▶ Šesterokutni pogon: 6,3 mm (1/4")
- ▶ Maksimalna brzina: 13.000 o/min.
- ▶ Promjena smjera bez promjene držanja
- ▶ Uključuje utikač za komprimirani zrak od 6,3 mm (1/4")



S3231 59,90 EUR\*

### UDARNI KLJUČ NA KOMPRESIRANI ZRAK, 1", 3.800 NM

25 mm (1") pogon

- ▶ Kratko pogonsko vreteno
- ▶ Udarni mehanizam s dvostrukim čekićem visokih performansi
- ▶ Vrlo lagano aluminijsko kućište
- ▶ Niske vibracije
- ▶ Trostruki izbor momenta
- ▶ Uključuje čep za komprimirani zrak od 12,5 mm (1/2")



S3279 759,90 EUR\*

### IMPACT PNEUMATSKI ODVIJAČ S ČEGRTALJKOM, 1/2", 122 NM

za otpuštanje i zatezanje posebno čvrstih vijčanih spojeva. Posebna svojstva:

- ▶ Mehanizam za udar igle
- ▶ Bez trzaja i stoga pogodan za spojeve rad
- ▶ Hladno izolirana i protuklizna ručka
- ▶ Uključuje utikač za komprimirani zrak od 1/4"
- ▶ Jednostavno prebacivanje (lijevo/desno)



S3290 199,90 EUR\*

### UDARNI KLJUČ NA KOMPRESIRANI ZRAK, 1", 3.800 NM

25 mm (1") pogon

- ▶ Dugo pogonsko vreteno, 210 mm
- ▶ Udarni mehanizam s dvostrukim čekićem visokih performansi
- ▶ Vrlo lagani aluminij kućište
- ▶ Niske vibracije
- ▶ Trostruki odabir zakretnog momenta
- ▶ Uključuje čep za komprimirani zrak od 12,5 mm (1/2")



S3280 876,90 EUR\*

### UDARNI KLJUČ NA KOMPRESIRANI ZRAK, 1/2", 1300 NM

Pogon od 12,5 mm (1/2")

- ▶ Udarni mehanizam s dvostrukim čekićem visokih performansi
- ▶ Rad bez zamora zahvaljujući iznimno maloj težini
- ▶ Ø-t; li-ø-gt; Prebacivanje na rotaciju u smjeru kazaljke na satu / suprotno od kazaljke na satu
- ▶ Pogodan za sluh zahvaljujući niskim vrijednostima zvučnog tlaka
- ▶ Vrlo niske vibracije
- ▶ Trostruki odabir momenta
- ▶ S neklizajućom ručkom
- ▶ Uključuje utikač za komprimirani zrak od 6,3 mm (1/4")



S3275 179,90 EUR\*

### MINI PNEUMATSKI ODVIJAČ S ČEGRTALJKOM, 1/4" I 3/8"

- ▶ S izmjenjivim pogonima, (1/4" i 3/8")
- ▶ Glava čegrtaljke zaštićena od prljavštine
- ▶ Prebacivanje (lijevo/desno) ponovnim uključivanjem pogona
- ▶ Hladno izolirana i neklizajuća ručka
- ▶ Rad bez zamora zahvaljujući izuzetno maloj težini
- ▶ Isisni zrak odveden kroz ručku prema stražnjoj strani
- ▶ Uključuje čep za komprimirani zrak od 1/4"
- ▶ Vrlo niske vibracije



S3291 149,90 EUR\*

### ODVIJAČ S ČEGRTALJKOM NA KOMPRESIRANI ZRAK, 1/4", 41 NM

- ▶ Rad bez zamora zahvaljujući izuzetno maloj težini
- ▶ Ugodan za sluh zahvaljujući niskim vrijednostima zvučnog tlaka
- ▶ Isisni zrak se usmjerava prema stražnjoj strani kroz ručku
- ▶ Vrlo niske vibracije
- ▶ Hladno izolirana i protuklizna ručka



S3281 87,90 EUR\*



### ODVIJAČ S ČEGRTALJKOM NA KOMPRI- MIRANI ZRAK, 3/8", 41 NM

- ▶ Glava čegrtaljke zaštićena od prljavštine
- ▶ Jednostavno prebacivanje (lijevo/desno)
- ▶ Isisni zrak vođen kroz ručku unatrag
- ▶ Hladno- izolirana i protuklizna ručka
- ▶ Uključuje čep za komprimirani zrak od 6,3 mm (1/4")



S3282 124,90 EUR\*

### ODVIJAČ S ČEGRTALJKOM NA KOMPRI- MIRANI ZRAK, 1/2", 68 NM

- ▶ Rad bez zamora zahvaljujući iznimno maloj težini
- ▶ Prijatan za uho zahvaljujući niskim vrijednostima zvučnog tlaka
- ▶ Isisni zrak se usmjerava prema stražnjoj strani kroz ručku
- ▶ Vrlo niske vibracije
- ▶ Hladno izolirana i protuklizna ručka



S3283 139,90 EUR\*

### KUTNA BRUSILICA NA KOMPRI- MIRANI ZRAK

Snažni motor na komprimirani zrak idealan je za radove brušenja, rezanja i grube obrade.

- ▶ Snaga: 1,04 kW (1,4 KS)
- ▶ Okretaji: 12 000 okretaja / min
- ▶ Za brusne ploče max. ø 125 x 22,2 mm
- ▶ Za debljine brusnih ploča 0,8 - 6 mm
- ▶ Navoj vretena: M14 x 2
- ▶ Uklj. Utikač spojke



S3297 199,90 EUR\*

### KUTNA BRUSILICA NA KOMPRI- MIRANI ZRAK, 16 KOMADA

Prikladno za manje popravke, posebno na teško dostupnim mjestima.

- ▶ Maks. 20.000 okretaja u minuti
- ▶ Za diskove s maks. ø 50 mm, montažna rupa ø 10 mm
- ▶ Uključuje 1/4" čep za komprimirani zrak

U setu su uključene sljedeće komponente:

- ▶ 1 mini kutna brusilica na komprimirani zrak
- ▶ 9 x brusni disk ø 50 mm
- ▶ 5 x rezanje disk ø 50 mm
- ▶ 1 zaštitne naočale



S3294 129,90 EUR\*

### 2-SMJERNI ZRAČNI PIŠTOLJ S REGULACI- JOM I VENTURI MLAZNICOM, 5 KOMADA

- ▶ Omogućuje regulaciju radnog tlaka putem funkcije „Kontrola protoka“
- ▶ S tri izmjenjive mlaznice
- ▶ Priključak za komprimirani zrak: 1/4"

Št: p&gt;Sadržaj:

- ▶ 2-smjerni zračni pištolj
- ▶ Kratka mlaznica: 24 mm
- ▶ Duga mlaznica: 119 mm
- ▶ Venturi mlaznica: 83 mm
- ▶ Plastična zaštita od ogrebotina za dugu mlaznicu



25011L 25,90 EUR\*

### MLIN ZA MLJEVENJE KOMPRI- MIRANIM ZRAKOM, 1/4", 17 KOMADA

ultra-kompaktan, s 10 brusnih kamenova i zamagljivačem ulja. Za korištenje na teško dostupnim mjestima, u području podešavanja za obradu usisnih kanala itd.

- ▶ Promjer osi glava za brušenje i glodanje 3 mm
- ▶ Samo 135 mm dugačak (bez crijeva), promjer 16 mm
- ▶ Vrlo lagan - ispod 200 g bez crijeva



S3263 37,90 EUR\*

### STROJ ZA PREKID KOMPRI- MIRANIM ZRAKOM, DUGA VERZIJA

- ▶ Iznimno dugačka i ravna glava
- ▶ Za veličinu reznog kotača ø 100 mm
- ▶ Držać reznog kotača 16 mm
- ▶ Brzina praznog hoda 14.000 o/min.



S3268 159,90 EUR\*

### VIBRO PNEUMATSKO DLIJETO, 9 KOMADA

s 4 različita dlijeta, spojkom na komprimirani zrak i vijkom za podešavanje tlaka

- ▶ Čekić za dlijeto na komprimirani zrak 150 mm s pričvrtnom oprugom
- ▶ Radni tlak: 6,2 bara (90 psi)
- ▶ Potrošnja zraka: 113 l/min
- ▶ Priključak komprimiranog zraka: 1/4"
- ▶ Brzina hoda: 3000/min



S3213 33,90 EUR\*

### BRUSILICA ZA POLIRANJE NA KOMPRIMIRANI ZRAK, 5 KOMADA

Prikladno za manje popravke ili poliranje leća prednjih svjetala. Posebne značajke:

- ▶ Prilagodljiva brzina rotacije
- ▶ Maks. 3200 okretaja u minuti
- ▶ Protok ispušnog zraka kroz ručku prema stražnjoj strani
- ▶ Uključuje čep za komprimirani zrak od 1/4"

Set uključuje sljedeće komponente:

- ▶ 1 uređaj za poliranje komprimiranim zrakom
- ▶ 1 disk za snimanje s čičak trakom, ø 75 mm
- ▶ 2 spužve za poliranje (žuta i bijela), ø 90 mm
- ▶ Ølt; liø-gt;1 krzno za poliranje, ø 90 mm

Zamjenski dodaci za poliranje i zamjenske brusne ploče dostupne su zasebno!



S3292 135,90 EUR\*

### VIBRO PNEUMATSKO DLIJETO, 8 KOMADA

- ▶ sadrži 5 različitih udarnih dlijeta s različitim profilima. Idealno za potporu, na primjer:
- ▶ kada otpuštate zadržale matice i vijčane spojeve
- ▶ kada gurate konus kuglastog zgloba iz zgloba upravljača
- ▶ sa sredstvima za uklanjanje hrđe, jer prodiru dublje zbog vibracija
- ▶ uključujući
- ▶ Radni hod: 10 mm

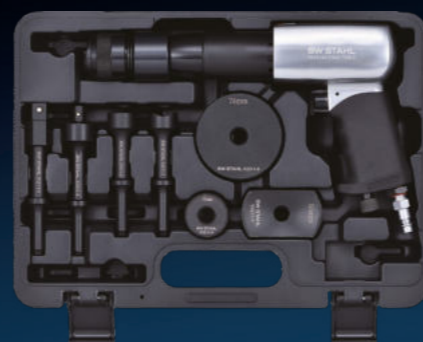

S3211 199,90 EUR\*

### VELCRO JASTUČIĆ, Ø 2", M6 X 1 MM

Prikladno za korištenje s brusilicom za poliranje na komprimirani zrak S3292 i ekscentričnom brusilicom s komprimiranim zrakom S3293.

- ▶ M6 x 1 mm



S3293-33 31,90 EUR\*

### VELCRO JASTUČIĆ, Ø 3", M6 X 1 MM

Prikladno za korištenje s brusilicom za poliranje na komprimirani zrak S3292 i ekscentričnom brusilicom s komprimiranim zrakom S3293.

- ▶ M6 x 1 mm



S3292-33 36,00 EUR\*

### ABRASIVE PAPER



DESCRIPTION	ARTICLE	PRICE
Abrasive paper, ø 50 mm, grain 60, 10-piece	S3293-50/60	5,60 EUR*
Abrasive paper, ø 50 mm, grain 80, 10-piece	S3293-50/80	5,60 EUR*
Abrasive paper, ø 50 mm, grain 120, 10-piece	S3293-50/120	5,60 EUR*
Abrasive paper, ø 50 mm, grain 180, 10-piece	S3293-50/180	5,60 EUR*
Abrasive paper, ø 50 mm, grain 240, 10-piece	S3293-50/240	5,60 EUR*
Abrasive paper, ø 50 mm, grain 320, 10-piece	S3293-50/320	5,60 EUR*
Abrasive paper, ø 50 mm, grain 400, 10-piece	S3293-50/400	5,60 EUR*
Abrasive paper, ø 50 mm, grain 600, 10-piece	S3293-50/600	5,60 EUR*
Abrasive paper, ø 50 mm, grain 1000, 10-piece	S3293-50/1000	5,60 EUR*
Abrasive paper, ø 50 mm, grain 1500, 10-piece	S3293-50/1500	5,60 EUR*
Abrasive paper, ø 50 mm, grain 2000, 10-piece	S3293-50/2000	5,60 EUR*
Abrasive paper, ø 75 mm, grain 60, 10-piece	S3293-75/60	6,60 EUR*
Abrasive paper, ø 75 mm, grain 80, 10-piece	S3293-75/80	6,60 EUR*
Abrasive paper, ø 75 mm, grain 120, 10-piece	S3293-75/120	6,60 EUR*
Abrasive paper, ø 75 mm, grain 180, 10-piece	S3293-75/180	6,60 EUR*
Abrasive paper, ø 75 mm, grain 240, 10-piece	S3293-75/240	6,60 EUR*
Abrasive paper, ø 75 mm, grain 320, 10-piece	S3293-75/320	6,60 EUR*
Abrasive paper, ø 75 mm, grain 400, 10-piece	S3293-75/400	6,60 EUR*
Abrasive paper, ø 75 mm, grain 600, 10-piece	S3293-75/600	6,60 EUR*
Abrasive paper, ø 75 mm, grain 1000, 10-piece	S3293-75/1000	6,60 EUR*
Abrasive paper, ø 75 mm, grain 1500, 10-piece	S3293-75/1500	6,60 EUR*
Abrasive paper, ø 75 mm, grain 2000, 10-piece	S3293-75/2000	6,60 EUR*

### EKSCENTRIČNA BRUSILICA NA KOMPRIMIRANI ZRAK, 63 KOMADA

Prikladno za manje popravke, posebno na teško dostupnim mjestima. Posebna svojstva:

- ▶ Maks. 15 000 okretaja u minuti
- ▶ Protok ispušnog zraka kroz ručku prema stražnjoj strani
- ▶ Uključuje čep za komprimirani zrak od 1/4"

Komplet uključuje sljedeće komponente:

- ▶ 1 mini ekscentrična brusilica na komprimirani zrak
- ▶ 2 montažna diska s čičak trakom, ø 50 i ø 75 mm
- ▶ 10x brusni papir svaki, ø 50 mm, veličina zrna 320/400 /600
- ▶ 10x brusnih papira svaki ø 75 mm, veličina zrna 320/400/600

Zamjenski nastavci za poliranje i zamjenske brusne ploče dostupno zasebno!



S3293 139,90 EUR\*

### NASTAVAK ZA SKALIRANJE IGLE

Igla za uklanjanje kamenca koristi se za uklanjanje premaza s čvrstih metalnih dijelova. Sa svojim iglama, savršeno je sredstvo za uklanjanje hrđe na naplatcima, dijelovima okvira ili željeznim ogradama, na primjer. Ovo također olakšava skidanje boje, žbuke ili betona. Nastavak se može koristiti, na primjer, s dlijetima na komprimirani zrak iz setova S3211 i S3213.

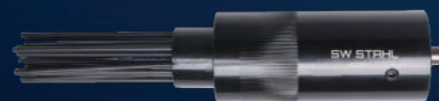

S3215 28,50 EUR\*

### SPUŽVA ZA POLIRANJE, TVRDA, Ø 90 MM, 5 KOMADA

Prikladno za upotrebu s mini zračnim strojem za poliranje S3292.

- ▶ Debljina: tvrdo
- ▶ Promjer 90 mm



S3292-H 47,50 EUR\*

### SPUŽVA ZA POLIRANJE, SREDNJA, Ø 90 MM, 5 KOMADA

Prikladno za upotrebu s mini zračnim poliračem S3292.

- ▶ Debljina: srednja
- ▶ Promjer 90 mm



S3292-M 47,50 EUR\*

### SPUŽVICA ZA POLIRANJE, MEKANA, Ø 90 MM, 5 KOMADA

Prikladno za upotrebu s mini zračnim strojem za poliranje S3292.

- ▶ Debljina: meko
- ▶ Promjer 90 mm

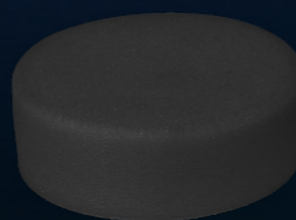

S3292-W 47,50 EUR\*

### REZNA PLOČA ZA METAL, Ø 50 MM, 10 KOMADA

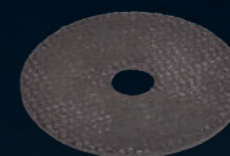

S3294-T 16,90 EUR\*

### PLOČA ZA BRUŠENJE, Ø 50 MM, 10 KOMADA



S3294-80 24,90 EUR\*

### KRZNO ZA POLIRANJE, Ø 90 MM, 5 KOMADA

Prikladno za korištenje s S3292 Mini Air Polisher. Krzno za poliranje od 100% vune za sjajnu završnicu. S promjerom od 90 mm, krzno za poliranje je pogodno i za manje strojeve za poliranje. Kopčanje čičkom. Može se prati.



S3292-L 66,50 EUR\*

### REGULATOR PRITISKA, DIGITALNI, 0,2-11 BARA

s digitalnim zaslonom, za kompresore.

- ▶ Beskonačno podesiv od 0,2 - 11 bara
- ▶ Štiti uređaje sa komprimiranim zrakom smanjujući tlak kompresora
- ▶ Može montirati na uređaj ili razdjelnik/kompresor zraka



25048L 44,90 EUR\*

### SPIRALNO CRIJEVO ZA KOMPRIMIRANI ZRAK

s poniklanim brzim spojnicama.

- ▶ Unutarnji promjer crijeva: 10 mm
- ▶ Vanjski promjer crijeva: 14 mm
- ▶ Ukupna duljina (produžena): 10 m
- ▶ Materijal: poliuretan
- ▶ Tlak pucanja: 20,7 bar / 300 psi
- ▶ Radni pritisak: 6,9 bar / 100 psi
- ▶ Priključni navoj: 10 mm (3/8")



25051L 29,90 EUR\*

### PIŠTOLJ ZA PJESKARENJE KOMPRIMIRANIM ZRAKOM

- ▶ Teško kućište od ABS-a
- ▶ Spremnik za pijesak kapaciteta 600 cm<sup>3</sup>
- ▶ Za korištenje s normalnom veličinom zrna korunda od F46 do F100
- ▶ 5 mm čelik savjet



25070L 39,90 EUR\*

### PIŠTOLJ ZA PJESKARENJE NA KOMPRIMIRANI ZRAK, 6 KOMADA

Idealan za mnoge primjene na karoseriji i svim metalnim površinama. Za skidanje stare boje, hrđe, teške prljavštine.

- ▶ Potrošnja zraka max. 350 l/min
- ▶ Radni tlak 4 - 12 bara



25065L 39,90 EUR\*

### KOLUT ZA CRIJEVO ZA KOMPRIMIRANI ZRAK, 15 METARA

Prikladno za montažu na zid i strop, PVC crijevo s podesivim čepom za crijevo.

- ▶ Korisno crijevo od 15 m
- ▶ Produžetak crijeva može se zaključati na 0,1 m svaki
- ▶ Priključak za crijevo od 0,5 m
- ▶ U kompletu s brzim spojnicama od 1/4"
- ▶ S automatskim namotavanjem
- ▶ Unutarnji promjer crijeva: 12,5 mm
- ▶ Vanjski promjer crijeva: 18,8 mm



25061L 139,90 EUR\*

### KOLUT ZA CRIJEVO ZA KOMPRIMIRANI ZRAK, 30 METARA

sa 30 m crijeva za komprimirani zrak.

- ▶ Unutarnji promjer 8 mm
- ▶ Vanjski promjer 12 mm
- ▶ 6,3 mm (1/4") priključak za komprimirani zrak
- ▶ Na 360° rotirajućoj platformi



25047L 139,90 EUR\*

### AKU UDARNI KLJUČ 1/2", 900 NM, 18V

Akumulatorski udarni ključ tvrtke SW-Stahl kombinira veliki okretni moment s najnovijom tehnologijom.

Posebne značajke:

- ▶ Motor bez četkica koji ne zahtijeva održavanje (30% učinkovitiji od motor četke)
- ▶ Radi dulje s istim kapacitetom baterije
- ▶ 2x Li-Ion baterije, 18V - 5Ah
- ▶ Baterije s indikatorom razine napunjenosti
- ▶ Sjajno LED osvjetljenje u radnom području, gasi se kada se ne koristi nakon 15 sekundi



S3300 389,90 EUR\*

### PUHALO VRUĆEG ZRAKA, 2000 W

- ▶ Potrošnja energije 2000 W
- ▶ Razina 1: 350°C / 300 l/min.
- ▶ Razina 2: 550°C / 500 l/min.



62005SB 29,90 EUR\*

# POBJEDNICI S DODATNOM SNAGOM



## PROFESIONALNI MOMENT KLJUČ, 1/2", 20-100 NM

- ▶ Kalibrirani moment ključ s certifikatom i serijskim brojem
- ▶ Točnost od  $\pm 4\%$
- ▶ Za kontrolirano zatezanje u smjeru kazaljke na satu
- ▶ S promjenjivom glavom čegrtaljke
- ▶ Izravan numerički prikaz željene vrijednosti zakretnog momenta
- ▶ Sigurno zaključavanje okretne ručke pomoću tipke
- ▶ Izuzetno fina podjela skale
- ▶ Ergonomski optimalno dizajnirana 2K ručka
- ▶ Jednostavna za servis jer su dostupni kompleti za popravak

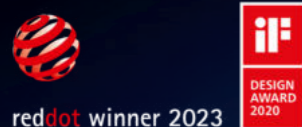

03873L 109,90 EUR\*

## PROFESIONALNI MOMENT KLJUČ, 1/2", 40-200 NM

- ▶ Kalibrirani moment ključ s certifikatom i serijskim brojem
- ▶ Točnost od  $\pm 4\%$
- ▶ Za kontrolirano zatezanje u smjeru kazaljke na satu
- ▶ S promjenjivom glavom čegrtaljke
- ▶ Izravan numerički prikaz željene vrijednosti zakretnog momenta
- ▶ Sigurno zaključavanje okretne ručke pomoću tipke
- ▶ Izuzetno fina podjela skale
- ▶ Ergonomski optimalno dizajnirana 2K ručka
- ▶ Jednostavna za servis jer su dostupni kompleti za popravak

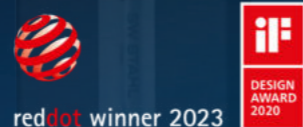

03874L 109,90 EUR\*

## PROFESIONALNI MOMENT KLJUČ, 3/4", 150-750 NM

- ▶ Kalibrirani moment ključ s certifikatom i serijskim brojem
- ▶ Točnost od  $\pm 4\%$
- ▶ Za kontrolirano zatezanje u smjeru kazaljke na satu
- ▶ S promjenjivom glavom čegrtaljke
- ▶ Izravan numerički prikaz željene vrijednosti zakretnog momenta
- ▶ Sigurno zaključavanje okretne ručke pomoću tipke
- ▶ Izuzetno fina podjela skale
- ▶ Ergonomski optimalno dizajnirana 2K ručka
- ▶ Jednostavna za servis jer su dostupni kompleti za popravak

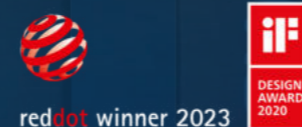

03877L 599,90 EUR\*

## PROFESIONALNI MOMENT KLJUČ, 1", 200-1.000 NM

- ▶ Kalibrirani moment ključ s certifikatom i serijskim brojem
- ▶ Točnost od  $\pm 4\%$
- ▶ Za kontrolirano zatezanje u smjeru kazaljke na satu
- ▶ S promjenjivom glavom čegrtaljke
- ▶ Izravan numerički prikaz željene vrijednosti zakretnog momenta
- ▶ Sigurno zaključavanje okretne ručke pomoću tipke
- ▶ Izuzetno fina podjela skale
- ▶ Ergonomski optimalno dizajnirana 2K ručka
- ▶ Jednostavna za servis jer su dostupni kompleti za popravak

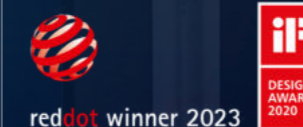

03878L 699,00 EUR\*

## PROFESIONALNI MOMENT KLJUČ, 1/2", 60-340 NM

- ▶ Kalibrirani moment ključ s certifikatom i serijskim brojem
- ▶ Točnost od  $\pm 4\%$
- ▶ Za kontrolirano zatezanje u smjeru kazaljke na satu
- ▶ S promjenjivom glavom čegrtaljke
- ▶ Izravan numerički prikaz željene vrijednosti zakretnog momenta
- ▶ Sigurno zaključavanje okretne ručke pomoću tipke
- ▶ Izuzetno fina podjela skale
- ▶ Ergonomski optimalno dizajnirana 2K ručka
- ▶ Jednostavna za servis jer su dostupni kompleti za popravak

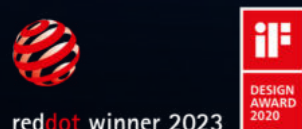

03875L 143,90 EUR\*

## PROFESIONALNI MOMENT KLJUČ, 3/4", 110-550 NM

- ▶ Kalibrirani moment ključ s certifikatom i serijskim brojem
- ▶ Točnost od  $\pm 4\%$
- ▶ Za kontrolirano zatezanje u smjeru kazaljke na satu
- ▶ S promjenjivom glavom čegrtaljke
- ▶ Izravan numerički prikaz željene vrijednosti zakretnog momenta
- ▶ Sigurno zaključavanje okretne ručke pomoću tipke
- ▶ Izuzetno fina podjela skale
- ▶ Ergonomski optimalno dizajnirana 2K ručka
- ▶ Jednostavna za servis jer su dostupni kompleti za popravak

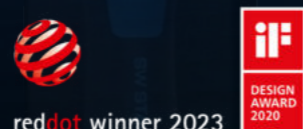

03876L 523,90 EUR\*

## PROFESIONALNI MOMENT KLJUČ, 1/4", 5-25 NM

- ▶ Kalibrirani momentni ključ s certifikatom i serijskim brojem
- ▶ Točnost od  $\pm 4\%$
- ▶ Za kontrolirano zatezanje u smjeru kazaljke na satu
- ▶ S promjenjivom glavom čegrtaljke
- ▶ Izravan numerički prikaz željene vrijednosti zakretnog momenta
- ▶ Sigurno zaključavanje okretne ručke pomoću tipke
- ▶ Izuzetno fina podjela skale
- ▶ Ergonomski optimalno dizajnirana 2K ručka
- ▶ Jednostavna za servis jer je dostupan komplet za popravak

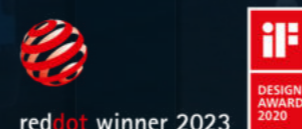

03871L 99,90 EUR\*

## PROFESIONALNI MOMENT KLJUČ, 3/8", 10-50 NM

- ▶ Kalibrirani moment ključ s certifikatom i serijskim brojem
- ▶ Točnost od  $\pm 4\%$
- ▶ Za kontrolirano zatezanje u smjeru kazaljke na satu
- ▶ S promjenjivom glavom čegrtaljke
- ▶ Izravan numerički prikaz željene vrijednosti zakretnog momenta
- ▶ Sigurno zaključavanje okretne ručke pomoću tipke
- ▶ Izuzetno fina podjela skale
- ▶ Ergonomski optimalno dizajnirana 2K ručka
- ▶ Jednostavna za servis jer su dostupni kompleti za popravak

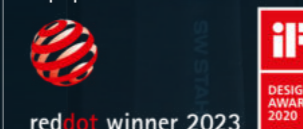

03872L 99,90 EUR\*

### PROFESIONALNI MOMENT KLJUČ S ALATOM ZA UMETANJE, 40-200 NM, 9 KOMADA

- ▶ Kalibrirani momentni ključ s certifikatom o kalibraciji i serijskim brojem
- ▶ Utični spoj za alate za umetanje 14 x 18 mm
- ▶ Izravni numerički prikaz željene vrijednosti momenta

#### Sadržaj:

- ▶ Profesionalni moment ključ s četvrtastim umetkom, 14x18 mm, 40-200 Nm
- ▶ Reverzibilni umetak čegrtaljka 12,5 mm (1/2")
- ▶ Okasti ključ za umetanje u veličinama 13, 15, 16, 17, 18, 19, 21 mm



03880L 319,60 EUR\*

### PROFESIONALNI MOMENT KLJUČ, ZA KVADRATNI POGON, 40-200 NM

- ▶ Spajanje alata za umetanje od 14 x 18 mm
- ▶ Glava se može zamijeniti u sekundi
- ▶ Kalibrirani moment ključ s certifikatom o kalibraciji i serijskim brojem
- ▶ Izravni numerički prikaz željene vrijednosti zakretnog momenta
- ▶ Sigurno zaključavanje okretne ručke pomoću tipke
- ▶ Ergonomski optimalno dizajnirana ručka
- ▶ Jednostavno servisiranje i popravak kit je dostupan
- ▶ Širok izbor opcijски dostupnih alata za umetanje



DESIGNED  
IN GERMANY

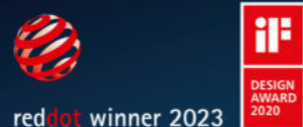

03870L 139,90 EUR\*

### MOMENT KLJUČ, 3/4", 140-700 NM

- ▶ Promjenjivo
- ▶ Postavljena vrijednost može se zaključati



03941L-IMP 339,90 EUR\*

### MOMENT KLJUČ S T RUČKOM I BITOVIMA, 2-8 NM, 13 KOMADA

- ▶ Idealno za pritezanje malih specifikacija okretnog momenta
- ▶ Raspon podešavanja: 2 – 8 Nm, u koracima od 0,1 Nm
- ▶ Lako čitljiva skala
- ▶ 1/4 " Heksagonalni držač
- ▶ Magnetski držač
- ▶ S praktičnom plastičnom ručkom
- ▶ Opseg isporuke: T- momentni ključ za ručku, 2 – 8 Nm
- ▶ 12 bitova



03913L 82,90 EUR\*

### MULTIPLIKATOR MOMENTA, 1", 3.200 NM, 5 KOMADA

Za otpuštanje zaglavljenih matica kotača na kamionima i kombijima. 25 mm (1") ulazni i izlazni pogon s produžetkom, ručicom i umetcima 32, 33 mm. Prenosivi okretni moment: 3200 Nm



03966L 164,90 EUR\*

### STETOSKOP, ELEKTRONSKI

za otkrivanje mehaničkih oštećenja motora, mjenjača i diferencijala kao i buke kao što je škripa i cviljenje na karoseriji

- ▶ Glasnoća se može kontinuirano podešavati
- ▶ Uklj. dvije 9V baterije
- ▶ S fleksibilnom osovinom i visoko osjetljivim mikrofonom
- ▶ Sa 6-kanalnim razdjelnikom i 6 senzora
- ▶ S 4,8 m priključnim kabelom



S3531 149,90 EUR\*

### RADIONIČKI MOMENT KLJUČ S NASADNIM MATICAMA KOTAČA, 1/2", 4 KOMADA

- ▶ Kalibrirani momentni ključ s certifikatom i serijskim brojem
- ▶ Točnost od ± 4%
- ▶ Za kontrolirano desno i lijevo zatezanje
- ▶ Čegrtaljka s četvrtastom glavom pogon (glava gljive)
- ▶ Lako vidljiva ljestvica momenta

#### Sadržaj:

- ▶ Moment ključ za radionicu 12,5 mm (1/2"), 40-200 Nm
- ▶ Nasadne matice za kotače veličine 17 mm, 19 mm i 21 mm



03879L 99,90 EUR\*

### RADIONIČKI MOMENT KLJUČ, 1/2", 40-200 NM

- ▶ Kalibrirani momentni ključ s certifikatom i serijskim brojem
- ▶ Točnost od ± 4%
- ▶ Za kontrolirano lijevo i desno zatezanje
- ▶ Čegrtaljka s četvrtastom glavom pogon (glava gljive)
- ▶ Lako vidljiva ljestvica zakretnog momenta
- ▶ Iznimno fino stupnjevanje ljestvice (+/- 1 Nm)
- ▶ Sigurno zaključavanje okretne ručke
- ▶ Ergonomski optimalno dizajniran 2K - ručka
- ▶ Jednostavan za servisiranje jer je dostupan komplet za popravak

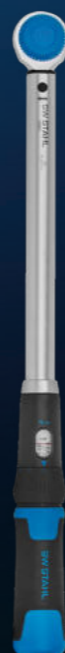

DESIGNED  
IN GERMANY



03884L 99,90 EUR\*

### RADIONIČKI MOMENT KLJUČ, 1/2", 60-340 NM

- ▶ Kalibrirani momentni ključ s certifikatom i serijskim brojem
- ▶ Točnost od ± 4%
- ▶ Za kontrolirano lijevo i desno zatezanje
- ▶ Čegrtaljka s četvrtastom glavom pogon (glava gljive)
- ▶ Lako vidljiva ljestvica zakretnog momenta
- ▶ Iznimno fino stupnjevanje ljestvice (+/- 1 Nm)
- ▶ Sigurno zaključavanje okretne ručke
- ▶ Ergonomski optimalno dizajniran 2K - ručka
- ▶ Jednostavan za servisiranje jer su dostupni kompleti za popravak



DESIGNED  
IN GERMANY



03885L 129,90 EUR\*

### POTPORNA GREDA MOTORA, MAKSIMALNO 250 KG

Univerzalni nosač motora sigurno podupire motor odozdo čim se uklone bočni nosači motora. Uobičajeni motorni most više nije potreban. Prilikom radova na zupčastom remenu, vodenoj pumpi ili izvodu snage sada je moguć slobodan pristup odozgo.

#### Dimenzije:

- ▶ Maksimalno nosivost: 250 kg
- ▶ Promjenjiva duljina od 374 mm do 1170 mm
- ▶ Teleskopska ruka: produžljiva do 230 mm
- ▶ Noseće ruke: rotirajuće za 360°, utori od 122 mm

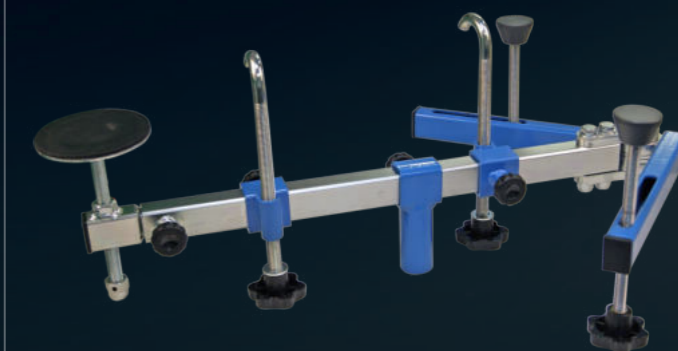

26597L 579,90 EUR\*



### SET ZA OTPUŠTANJE KABELSKIH KONEKTORA, UNIVERZALNI, 22 KOMADA

Za otvaranje spojnica vodova na klimatizacijskim sustavima, vodove goriva, zraka i ulja s promjerom voda 5/16", 3/8", 1/2", 5/8", 3/4", 7/8". Univerzalni asortiman - pogodan za sva uobičajena vozila.



61717L 49,90 EUR\*

### SET KLIJEŠTA ZA OBUJMICE ZA CRIJEVA, 3 KOMADA

npr. za vodove kočnica, goriva i vode za hlađenje, otporan na ulja i kiseline, sa zatvaračem na čegrtaljku

- ▶ 150 mm za Ø do 15 mm
- ▶ 180 mm za Ø do 30 mm
- ▶ 250 mm za Ø do 60 mm



61705L 10,50 EUR\*

### ALAT ZA MONTAŽU OBUJMICA ZA CRIJEVA, VAG

Prikladno za otključavanje prednapetih opružnih stezaljki pri ugradnji crijeva rashladne tekućine na mnoga vozila VAG grupe. Različite točke pričvršćivanja na alatu jamče upotrebu čak i u skućenim prostorima. Koristi se kao OE broj VAS 531 001.



94812L 21,90 EUR\*

### SET SERVISNIH KLJUČEVA ZA ULJE, UNIVERZALNI, 12 KOMADA

Univerzalno primjenjiv u sektoru automobila, pogon od 10 mm (3/8")



03015L 35,90 EUR\*

### PUMPA ZA ULJE, 200 CCM

Idealno za prijenos, usisavanje ili doziranje za mjenjače, servo upravljač, hidrauliku, motore itd.

- ▶ 200 cm<sup>3</sup> (0,2 l) po hodu
- ▶ Crijevo duljine cca. 300 mm, promjer 8 mm
- ▶ Metalna verzija



24015L 18,90 EUR\*

### ASORTIMAN KLJUČEVA ZA FILTER ULJA, 23 KOMADA

Izrađen od laganog metala, s pogonom od 12,5 mm (1/2") i vanjskim šesterokutom od 27 mm, uključujući ključ za otpuštanje.

- ▶ 1 reverzibilna čegrtaljka 12,5 mm (1/2")
- ▶ 1 prstenasti ključ 27 mm



08450L 149,90 EUR\*

### PUMPA ZA BAČVU

- ▶ Za ulje, antifriz itd. (ne za goriva)
- ▶ Prikladno za bačve do 200 litara s 2" NPT navojnim nosačem
- ▶ Približno 150 ml po hodu
- ▶ Teleskopska cijev rastezljiva od 450 do 860 mm



24016L 59,40 EUR\*

### SET ZA REZANJE KONCA, 9 KOMADA

Idealno za profesionalni popravak i održavanje navoja, na primjer, pogonskih vratila, lambda sonde, vijaka kotača, spojnih dijelova plinskih i tekućinskih vodova rashladnih i plinskih sustava, kao i hidrauličkih sustava. Veličina navoja pojedinačnih uključenih žlijebova označena je zasebno i stoga se može koristiti za mjerenje i određivanje veličina navoja.

- ▶ Za rezanje i čišćenje vanjskih i unutarnjih navoja
- ▶ Pogon je preko priložene šipke za okretanje ili umetka nasadnog ključa
- ▶ Uključene veličine: M14 x 1,5 - M16 x 1,5 - M18 x 1,5 - M 20 x 1,5 - M22 x 1,5 - M24 x 1,5 - M27 x 2,0 - M28 x 1,5
- ▶ U plastičnoj kutiji



82240L 69,90 EUR\*

### ADAPTER ZA PRITISAK RADIJATORA, UNIVERZALNI, 4 KOMADA

univerzalni, za prešanje rashladnog sustava. Za brzo lociranje curenja u krugu hlađenja.

- ▶ Anodizirani aluminij
- ▶ Potiskivač hladnjaka za unutarnji promjer 30 - 35 mm
- ▶ Dodatni gumeni prstenovi mogu povećati promjer do proširenja 50 mm
- ▶ Uključuje gumene prstene promjera 35-40 mm, 40-45 mm i 45-50 mm



21053L 59,90 EUR\*

### ELEKTRIČNA USISNA PUMPA

Za crpljenje dizela, grijanja ili motornog ulja.

- ▶ Rad preko 12V automobilske akumulatora pomoću krokodilskih štikaljki
- ▶ Protok motornog ulja: 0,2 l/min.
- ▶ Kapacitet isporuke dizela/lož ulja: cca 70 l/h
- ▶ Usis kroz cijev za navođenje osovine šipke za mjerenje ulja pomoću sonde za usis ulja kontinuiranog promjera 6 mm

Pumpa nije prikladna za ispušavanje vode, ulja za prijenosnike i lako zapaljivih tekućina.



08485L 41,90 EUR\*

### USISNA PUMPA, 9,5 L

Za ručni rad ili rad na komprimirani zrak sa spremnikom od 9,5 l, idealno za održavanje kočnica i vađenje ulja, pogodno za svakodnevnu upotrebu u radionici



24035L 229,90 EUR\*

### KLJUČ ZA FILTER ULJA, 60-80 MM

Univerzalno primjenjiv, može se koristiti s ključem (SW 21) kao i s čegrtaljkom od 1/2". Stabilan samozatezni sklop i nazubljene čeljusti osiguravaju optimalno prijanjanje i prijanjanje. Rukovanje desnom i lijevom rukom, stoga za labavljenje i Pogodno za presvlačenje.



08411L 69,90 EUR\*

### ALAT ZA DEBLOKADU KLIME, VAG, 2 KOMADA

- ▶ Za otpuštanje brzih spojnika na vodovima klima uređaja
- ▶ Prikladno za VW, Audi, Škoda, Seat
- ▶ Zatvorena dimenzija: 16 / 18 mm
- ▶ Za upotrebu poput OEM T40149



61800L 43,90 EUR\*

### LANČANI REZAČ CIJEVI, NEHRĐAJUĆI ČELIK, 35-85 MM

za cijevi od nehrđajućeg čelika 35 - 85 mm, lakši rad zahvaljujući uređaju za automatsko stezanje.



10540L 116,90 EUR\*

### ALAT ZA RUČICU

Olakšava izvlačenje poluga iz kućišta ležaja kotača. Također je od velike pomoći kada se postavljaju viljuške koje su pod preopterećenjem. Koristeći čvrste metalne kuke pričvršćene za lance, poluga se pričvršćuje za podvozje vozila i poprečnu kost. Okretanjem vretena djeluje vlačna sila na poprečnu polugu.



10048L 179,90 EUR\*

### IZVLAKAČ KUGLASTIH ZGLOBOVA, MERCEDES-BENZ

Za istiskivanje konusa kuglastog zgloba iz zgloba upravljača za Mercedes-Benz Sprinter, VW LT

Držač 360 x 360 mm



302403L 319,90 EUR\*

### SET OKIDAČA TURBO SUSTAVA, 13 KOMADA

Za brzu dijagnostiku sustava punjenja zraka. Profesionalno rješavanje problema uz uštedu vremena, npr. u slučaju curenja međuhladnjaka ili nevidljivih pukotina u crijevima za punjenje zraka. Prikladno za sva uobičajena crijeva sustava punjenja zraka zahvaljujući višestupanjskom adapteru. 6 adaptera svaki s kontra utikačima za veličine:

- ▶ 31 / 38 mm
- ▶ 46 / 51 mm
- ▶ 55 / 60 mm
- ▶ 65 / 70 mm
- ▶ 75 / 80 mm
- ▶ 85 / 90 mm



26200L 239,90 EUR\*

### SET ZATEZNO/TLAČNIH ČAHURA, 32 KOMADA

Za skidanje i uvlačenje gumenih čahura, kugličnih ležajeva, brtvenih prstenova itd. na automobilima i gospodarskim vozilima.

- ▶ Četiri osovine u duljini od 350 mm: M10, M12, M14 i M16
- ▶ Osam tlačnih matrica s ležajevima: M10, M12, M14, M16
- ▶ 20 tlačnih komada različitih dimenzija, s prorezima za vizualni pregled



10043L 249,90 EUR\*

### ALAT ZA KUGLASTI ZGLOB, 6 KOMADA

Za skidanje i ugradnju vanjskog kuglastog zgloba bez rastavljanja zgloba upravljača za Mercedes-Benz E-/S-/SL-klasu (W220/W211/W230).

- ▶ 2 tlačna komada
- ▶ Unutarnji promjer 47 mm, vanjski promjer 57 mm
- ▶ Unutarnji promjer 23 mm, vanjski promjer 33 mm
- ▶ 2 pritisne čahure
- ▶ 39 mm unutarnjeg promjera
- ▶ 53 mm unutarnjeg promjera
- ▶ S tlačnim vretenom od 185 mm
- ▶ 24 mm šesterokutnim pogonom



10009L 273,90 EUR\*

### KOMPLET ZA MONTAŽU LEŽAJA I BRTVE

Za zabijanje prstenova ležaja i konusnih valjkastih ležajeva u ravnini i centriranje. Komplet uključuje trn za izbijanje i tlačne perače s 40 - 44 - 50 - 59 - 63 - 65 - 72 - 76 - 81 mm vanjski promjer.



10140L 87,90 EUR\*

### VILICA ZA ODVAJANJE, OTVOR VILICE 18 MM

za otpuštanje krajeva spona, kuglastih zglobova ili pitman krakova.

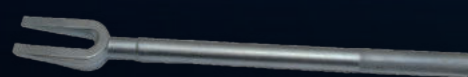

10101L 34,90 EUR\*

### SET POLUGA ZA IZVLAČENJE, 4 KOMADA

Stizna poluga za sve primjene u sektoru kamiona i poljoprivrednih strojeva. S plastičnom mekom ručkom, oštricom punom dužinom i udarnom kapicom. Idealan za kuglaste zglobove, ležajeve i radove rezanja. Dizajn visoke čvrstoće.

- ▶ 900 mm ravno
- ▶ 900 mm 45° pod kutom
- ▶ 600 mm 75° pod kutom
- ▶ 600 mm 90° pod kutom

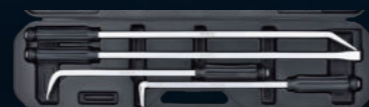

10104L 179,90 EUR\*

### KOMPAKTNI SET ALATA ZA LEŽAJEVE, VAG, 16 KOMADA

Uključuje vreteno i potisni ležaj, za ugradnju i uklanjanje jedinica ležaja/glavčine promjera 72 mm bez oštećenja, npr. Npr. za sljedeća vozila:

- ▶ VW: Polo 9N / 6R, Fox 5Z itd.
- ▶ Seat: Ibiza 6L / 6J, Toledo itd.
- ▶ Audi: A1 8X, A2 8Z itd.
- ▶ Škoda: Fabia 6Y / 5J, Roomster 5J itd.



301050L 419,90 EUR\*



### KLJIJEŠTA ZA PRTLJAŽNIK OSOVINE, 3/8", 8 KOMADA

- ▶ Za sastavljanje zateznih traka od nehrđajućeg čelika s propisanim zakretnim momentom
- ▶ Ravne stezne čeljusti za zatezanje i paralelno utiskivanje ušnih manžeta
- ▶ 90° stezne čeljusti za **bočno** zatezanje i paralelno pritiskanje manžeta za uši
- ▶ Optimalno za skućene prostore
- ▶ S 3/8" pogonom za moment ključ

Sadržaj:

- ▶ Kljeste za prtljažnik osovine
- ▶ 2x ravne čeljusti
- ▶ 2x čeljusti pod kutom od 90°
- ▶ 2x pričvrtni vijci
- ▶ Imbus ključ



61782L 138,90 EUR\*

### KLJUČ ZA PODEŠAVANJE GUSJENICE, MERCEDES-BENZ

Za pojednostavljeno podešavanje traga na stražnjoj osovini.

- ▶ Uklj. dva izmjenjiva bita s više zuba, veličine M10 i M12
- ▶ Teško dostupni vijci za podešavanje mogu se lako otpustiti s ovim
- ▶ Za Mercedes-Benz C-klas (C 203) i S- Class, kao i za starije modele s podvozjem i vozila sa senzorima razine



302353L 34,50 EUR\*

### SET ZATEZAČA OPRUGA, 3 KOMADA

univerzalno, omogućuje 100% pokrivenost opruge i stoga maksimalnu sigurnost.

- ▶ Raspon stezanja do 240 mm
- ▶ Maks. Nosivost: 1,0 t



10250L 109,90 EUR\*

### SET ALATA ZA MONTAŽU AMORTIZERA, 6 KOMADA

Za montažu i demontažu amortizera s oprugama za zaustavljanje zatezanja. Za BMW, Fiat, Ford, Mercedes-Benz, Nissan, Peugeot, Toyota itd.



10276L 199,90 EUR\*

### TELESKOPSKI KOMPRESOR OPRUGE, 80-119 MM

za vozila Mercedes-Benz serije: 116 - 123 - 124 - 126 - 129 - 140 - 170 - 201 - 202 - 208 - 210.

Kratka izvedba unutarnje stezaljke omogućuje brzu raditi čak i u skućenim uvjetima. Teleskopsko tijelo se može beskonačno podešavati prema duljini opruge. S dva para steznih papučica za promjere opruge 80 - 119 mm i 89 - 141 mm.



10210L 479,90 EUR\*

### SET ALATA ZA AMORTIZERE, 18 KOMADA

Za profesionalno otpuštanje i zatezanje matice amortizera na nosaču amortizera. Prikladno za sva uobičajena vozila.

- ▶ Otvorena reverzibilna čegrtaljka s ključem od 21 mm u dvanaest točaka
- ▶ 7 otvorenih šesterokutnih umetaka 16 - 17 - 18 - 19 - 21 - 22 - 24 mm
- ▶ 10 umetaka kontradržača s nosačem od 12,5 mm (1/2"), duljine 122 mm:
- ▶ Unutarnji šesterokut 6 - 7 - 8 mm
- ▶ T-profil T50
- ▶ Ovalni posebni umeci 5x8 - 6x8 - 7,1x9,6 mm
- ▶ Vanjski šesterokut 7 - 8 - 9 mm



10365L 219,90 EUR\*

### PAD VRETENCA

- ▶ Omogućuje promjenu amortizera bez naknadnog mjerenja nagiba i stoga štedi puno vremena
- ▶ Nivo je pričvršćen na kočioni disk ili glavčinu kotača s magnetskom stranom i izmjerenom vrijednošću očitava se
- ▶ Nakon popravka Nagutost se podešava na prethodno izmjerenu vrijednost



10240L 85,90 EUR\*

### TELESKOPSKI KOMPRESOR OPRUGA, VAG, 9 KOM

Tehnički podaci:

- ▶ Opružna ploča promjera 75-140 mm
- ▶ Raspon širine 95-220 mm / sila stezanja max. 1600 kg

Prednosti:

- ▶ Dodatna zaštita od odvrtnja opružnih ploča
- ▶ Za pristupne rupe promjera min. 30 mm
- ▶ Zaštita od preopterećenja pomoću torzijske šipke
- ▶ Vreteno ne udara u tijelo
- ▶ Uklanjanje opruge bez demontaže osovine

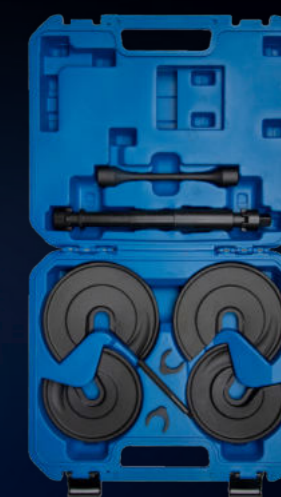

10212L 348,90 EUR\*

### ALAT ZA POSIPANJE, 7 KOMADA

S 2 izmjenjiva ekspanzijska umetka (5 i 8 mm dubine) za različite kutove ekspanzije i vijke za vođenje (8, 10 i 12 mm), npr. za nosač amortizera na kućištu ležaja kotača prilikom mijenjanja amortizera, nosač kuglastog zgloba na poprečni/trokutasti krak pri rastavljanju amortizera itd.



10305L 69,90 EUR\*

### KLJUČ ZA MATICE KOTAČA 24 X 27 MM

Krom vanadij, mat kromiran, na bazi DIN 3119, izuzetno stabilan dizajn, s 22 mm rotirajućim klinom (duljina 600 mm), u praktičnoj torbi od tkanine



02245L 47,00 EUR\*

### KLJUČ ZA MATICE KOTAČA 27 X 32 MM

Krom vanadij, mat kromiran, na bazi DIN 3119, izuzetno stabilan dizajn, s 22 mm rotirajućim klinom (duljina 600 mm), u praktičnoj torbi od tkanine



02247L 47,50 EUR\*

### KLJUČ ZA MATICU KOTAČA, 30 X 32 MM

Krom vanadij, mat kromiran, na bazi DIN 3119, izuzetno stabilan dizajn, s 22 mm rotirajućim klinom (duljina 600 mm), u praktičnoj torbi od tkanine



02251L 47,50 EUR\*

### OKRETNI KLIN ZA KLJUČ ZA MATICE KOTAČA DUŽINE 600 MM

za ključ za maticu kotača

- ▶ promjer 22 mm
- ▶ duljina 600 mm
- ▶ izrađen od visokokvalitetnog krom vanadija



02242L 22,60 EUR\*

### KLJUČ ZA MATICE KOTAČA 24 X 27 MM

na temelju DIN 3119

- ▶ iznimno stabilan dizajn izrađen od visokokvalitetnog krom vanadija.
- ▶ mat kromiran.



02220L 19,90 EUR\*

### KLJUČ ZA MATICE KOTAČA 27 X 32 MM

na temelju DIN 3119

- ▶ izuzetno stabilan dizajn izrađen od visokokvalitetnog krom vanadija
- ▶ mat kromiran



02222L 20,50 EUR\*

### KLJUČ ZA MATICU KOTAČA, 30 X 32 MM

na temelju DIN 3119

- ▶ izuzetno stabilan dizajn izrađen od visokokvalitetnog krom vanadija
- ▶ mat kromiran



02226L 20,50 EUR\*

### KLJUČ ZA MATICU KOTAČA, PRODUŽNI, 17 - 19 MM

Reverzibilan, proširiv od 370 do 530 mm.



02105SB 15,50 EUR\*

### KRIŽNI KLJUČ ZA KOTAČE, 1/2", 17-19-21 MM

- ▶ S ojačanom srednjom pločom
- ▶ Duljina noge 170 mm.



02100L 17,90 EUR\*

### KRIŽNI KLJUČ ZA KOTAČE, 3/4", 24-27-32 MM, KAMION

- ▶ S ojačanom srednjom pločom
- ▶ Duljina noge 350 mm

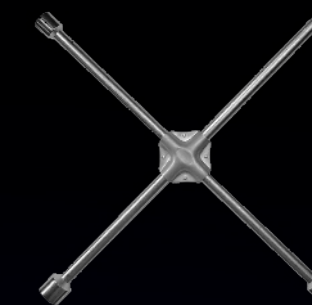

02450L 47,90 EUR\*

### NASADNE MATICE KOTAČA 1/2", 17, 19, 21 MM, 3 KOMADA

- ▶ potpuno plastično inkapsuliran
- ▶ ekstra tankih stijenki
- ▶ optimalan prijenos snage

17 mm, 19 mm, 21 mm



07870L 24,90 EUR\*

### NASADNE MATICE KOTAČA 1/2", 15, 17, 19, 21, 22 MM, 5 KOMADA

- ▶ potpuno plastično inkapsuliran
- ▶ ekstra tankih stijenki
- ▶ optimalan prijenos snage

15, 17, 19, 21, 22 mm



07865L 39,90 EUR\*

### ULOŽAK MATICE KOTAČA, 1/2", 17 MM, DUBOK

posebno za Mercedes-Benz. Zvezdasti oblik otporan na udarce sa zaštitnim poklopcem koji sprječava ogrebotine na aluminijskim kotačima



07887L 12,90 EUR\*

### ULOŽAK MATICE KOTAČA, 1/2", 21 MM, DUBOK

Prikladno npr. za Hyundai i Kia

- ▶ Otporan na udarce
- ▶ Zvezdasti profil
- ▶ Potpuno zatvoren u plastiku
- ▶ Optimalan prijenos snage
- ▶ Štiti od ogrebotina na naplatcima



07888SB 12,90 EUR\*

### ULOŽAK MATICE KOTAČA, 1/2", 15 MM

- ▶ Potpuno plastično inkapsuliran
- ▶ Izuzetno tanki zidovi
- ▶ Otporan na udarce
- ▶ Optimalan prijenos snage
- ▶ Felge i vijci nisu duže izgreban
- ▶ Izrađen od krom-molibdena visoke čvrstoće



07878L 11,90 EUR\*

### ULOŽAK MATICE KOTAČA, 1/2", 22 MM

- ▶ Otporan na udarce
- ▶ Potpuno plastično obložen
- ▶ Izuzetno tanki zidovi
- ▶ Optimalan prijenos snage
- ▶ Obruči i vijci su nema više ogrebotina
- ▶ Izrađen od krom molibdena visoke čvrstoće



Npr. za Opel Insigniju, Saab 9-5 II, Toyota Land Cruiser.

07879L 12,90 EUR\*

### NASADNE MATICE KOTAČA, 1/2", 17, 19, 21 MM, 3 KOMADA, DUGE

Posebna duljina, posebno pogodna za središnje naplatke.

- ▶ Potpuna plastična kapsula
- ▶ Iznimno tanki zidovi
- ▶ Optimalan prijenos snage
- ▶ Otporan na udarce



17 mm, 19 mm, 21 mm

07880L 69,90 EUR\*

### UMECI NASADNOG KLJUČA ZA VIJKE KOTAČA 1/2", 17-19-21 MM, 4 KOMADA

Za otpuštanje ozbiljno oštećenih vijaka i matica kotača.

- ▶ 150 mm dugi umeci 17 - 19 - 21 mm i izbočeni vijci



07890L 98,90 EUR\*

### SET ZA POPRAVAK NAVOJA SVORNJAKA, 6 KOMADA

za rezanje ili čišćenje klinova ili vijaka. Noge za rezanje mogu se odvojiti tako da se alat može postaviti na neoštećeni dio s navojem.

- ▶ M12 x 1,25
- ▶ M12 x 1,50
- ▶ M14 x 1,50



02371L 44,50 EUR\*

### SET ZA REZANJE NAVOJA ZA VIJKE I VIJKE KOTAČA, 12 KOMADA

Za čišćenje i ponovno rezanje vijaka kotača, rupa s navojem i vijaka na glavčini kotača.

- ▶ M12 x 1,25 mm
- ▶ M12 x 1,50 mm
- ▶ M14 x 1,50 mm



02370L 139,90 EUR\*

### SET ZA DEMONTAŽU BRAVE NAPLATKA, 10 KOMADA

Omogućuje brzo i jednostavno otpuštanje bravica rubova. Konusne čahure postavljene su na osigurač.

- ▶ 8 čahura od 16,8 - 25,8 mm



02380L 79,90 EUR\*

### SET ZA DEMONTAŽU BRAVA NA FELGAMA, VW, 23 KOMADA

Zamjenski ključ za originalne brave naplatka, omogućuje otpuštanje i zatezanje originalne brave naplatka bez oštećenja. Prikladno za vozila proizvedena do 2012.



02382L 99,90 EUR\*

### PUMPAČ ZA GUME NA KOMPRIMIRANI ZRAK, 0-10 BARA

- ▶ Kalibrirana verzija u skladu s direktivom 86/217/EEC
- ▶ Indikator brojanika obložen gumom
- ▶ S fleksibilnim crijevom 400 mm
- ▶ Raspon mjerenja/punjenja 0 - 10 bara



25032L 61,90 EUR\*

### PUMPAČ ZA GUME NA KOMPRIMIRANI ZRAK, 0-10 BARA

Europski proizvođač, kalibrirana verzija prema direktivi 86/217/EEC.

- ▶ Mjerni raspon/raspon punjenja 0 - 10 bara
- ▶ Indikator brojanika obložen gumom
- ▶ Duljina crijeva za punjenje približno 530 mm
- ▶ Promjer ljestvice 56 mm (vidljiv)



25034L 79,90 EUR\*

### SET ZA DEMONTAŽU BRAVA NA FELGAMA, VW, 20 KOMADA

Zamjenski ključ za originalne brave naplatka, omogućuje otpuštanje i zatezanje originalne brave naplatka bez oštećenja. Pogodno za vozila proizvedena od 2012.



02383L 199,90 EUR\*

### SET ZA DEMONTAŽU BRAVA NA FELGAMA, MERCEDES-BENZ, 30 KOMADA

Zamjenski ključ za originalne brave naplatka, omogućuje otpuštanje i zatezanje originalne brave naplatka bez oštećenja. Pogodno za vozila proizvedena od 2012.



02385L 279,90 EUR\*

### SET ZA DEMONTAŽU BRAVA NA FELGAMA, BMW, 21 KOMAD

Zamjenski ključ za originalne brave naplatka, omogućuje otpuštanje i zatezanje originalne brave naplatka bez oštećenja. Pogodno za vozila proizvedena od 2012.

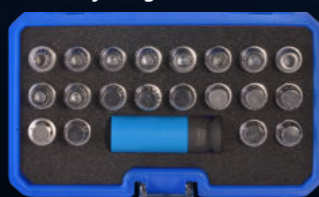

02381L 139,90 EUR\*

### SET ZA DEMONTAŽU BRAVA NA FELGAMA, BMW, 20 KOMADA

Zamjenski ključ za originalne brave naplatka, omogućuje otpuštanje i zatezanje originalne brave naplatka bez oštećenja. Pogodno za vozila proizvedena od 2012.



02384L 199,90 EUR\*

### SET ALATA ZA VULKANIZERSKE RADOVE, 14 KOMADA

Prikladno za TPMS, za montažu i demontažu sustava za nadzor tlaka u gumama. Uključuje:

- ▶ Moment ključ 6,3 mm (1/4") 2-10 Nm, stupnjevanje 0,5 Nm, fina skala 0,1 Nm za pričvršćivanje metalnog ventila na naplatka
- ▶ Moment odvijač 1,4 Nm sa šestorokutnim utičnicom od 4 mm za pričvršćivanje RDC senzora na ventil
- ▶ Alat za brtvljenje ventila za montažu i demontažu gumenih brtvila na TPMS ventilima bez oštećenja
- ▶ Ograničen zakretni moment odvijač ventila 0,25 Nm
- ▶ odvijač ventila s ograničenim zakretnim momentom 0,45 Nm
- ▶ odvijač za protudržanje
- ▶ umetak nasadnog ključa dug 11 mm
- ▶ Umetak nasadnog ključa dug 12 mm
- ▶ Nastavci za odvijače T10, T15, T20
- ▶ Nastavci za odvijače T10, T15, T20



02129L 229,90 EUR\*

### ALAT ZA ZAVRTANJE METALNIH VENTILA

olakšava ugradnju i uklanjanje čeličnih ventila, npr. na aluminijskim naplatcima, naplatcima kombija i kampera (ovdje proizvođači preporučuju upotrebu čeličnih ventila kako bi se spriječio gubitak tlaka).

- ▶ S vodilicom klinovi - to znači da nema više klizanja
- ▶ Moguće zatezanje pomoću moment ključa



02112L 6,90 EUR\*

### KLJEŠTA ZA BALANSIRANJE UTEGA, 245 MM

Za otpuštanje olovnih utega s naplataka. Kromirane, izolirane ručke



41440L 26,90 EUR\*

### DISK ZA BRISANJE, 90 MM

za stezanje u bušilici.

- ▶ Idealno za uklanjanje ostataka starog ljepila bez ostavljanja ostataka
- ▶ 6 mm adapter s navojnim nosačem 5/16" x 24
- ▶ Opseg diska: 90 x 15 mm
- ▶ Brzina brzine: maks. 4000 o/min



94857L 9,99 EUR\*

### DISK ZA BRISANJE, M8

sa M8 navojem

- ▶ Opseg diska: 90 x 15 mm
- ▶ Brzina: maksimalno 4000 o/min



94858L 5,99 EUR\*

### STEZALJKA RUBA GUME

- ▶ Sa zamjenjivom zaštitom
- ▶ Za montažu guma na aluminijske naplatke bez oštećenja
- ▶ Zamjenjivi plastični jastučić pričvršćen je na čeličnu jezgru pomoću 3 vijka



02180L 27,90 EUR\*

### MJERNA TRAKA, METRIČKA, 3 M, 5 M, 8 M

- ▶ U robusnom 2-komponentnom kućištu s neklizajućom površinom za oslonac za dlan
- ▶ S kopčom za remen
- ▶ S čepom i automatskim namotavanjem
- ▶ Čelik širina trake 16 mm
- ▶ Magnetska završna kuka, pomična za unutarnja i vanjska mjerenja
- ▶ Klasa točnosti II

DESIGNED  
IN GERMANY



3 M  
72010L 7,90 EUR\*

5 M  
72020L 11,90 EUR\*

8 M  
72030L 17,90 EUR\*

### PLASTIČNI STRUGAČ

Profesionalni dizajn

- ▶ Gotovo nesalomljiv
- ▶ Otporan na otapala
- ▶ Može se ponovno naoštiti turpijom
- ▶ Površine nisu oštećeni



94850L 8,90 EUR\*

### MJENJAČ GUMA, 1.000 MM

- ▶ Posebno oblikovan
- ▶ Teški dizajn za gospodarska vozila, poljoprivredne i građevinske strojeve
- ▶ Krom vanadij
- ▶ 1000 mm duljine



02163L 53,50 EUR\*

### MJENJAČ GUMA, 380 MM

- ▶ Sa zamjenjivom zaštitom
- ▶ Za montažu guma na aluminijske naplatke bez oštećenja
- ▶ Zamjenjivi plastični jastučić pričvršćen je na čeličnu jezgru pomoću 3 vijka



02158L 24,50 EUR\*

### MJENJAČ GUMA, 390 MM

Dužina od 390 mm u kombinaciji s ergonomskom ručkom omogućuje rad bez zamora, posebno u sezoni.



02156L 19,90 EUR\*

### MONTAŽNA PASTA, 5 KG

za brzo, nježno i jednostavno sastavljanje i rastavljanje svih uobičajenih kombinacija kotača/guma uključujući run-flat i PAX gume.

- ▶ Kemijski neutralan prema gumi i metalu
- ▶ Visok učinak klizanja tijekom montaže i demontaže smanjuje ozljede prilikom montaže
- ▶ Pospješuje prijanjanje između naplatka i gume
- ▶ Biorazgradivo
- ▶ Sprječava kontaktne alergije kod montera
- ▶ Zaštita od smrzavanja, temperatura obrade od -15°C do +50°C
- ▶ Vrlo učinkovit
- ▶ Otporan na centrifugu
- ▶ Boja: bijela



3 KG  
02130L 17,90 EUR\*

5 KG  
02132L 15,90 EUR\*

### ZAMJENSKI DISKOVI ZA ČIŠĆENJE BRUSILICE GLAVČINE KOTAČA PAKET OD 2 KOMADA

za brusilicu glavčine kotača 302230L. Korozija između ruba i glavčine je uklonjena i vrijednosti momenta se više ne mogu krivotvoriti.

- ▶ Unutarnji promjer 90 mm
- ▶ Vanjski promjer 150 mm

Također prikladno za najnovije glavčine kotača s većim unutarnjim promjerom, npr. na: BMW serije 1 (E81, E82, E87, E88, F20, F21).

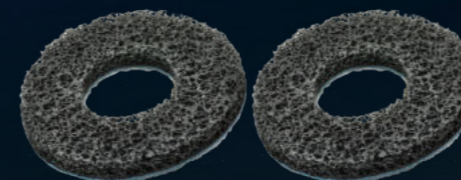

302230L-1 34,90 EUR\*

### KIST ZA FARBANJE

s okruglom glavom za nanošenje montažnih krema i montažnih pasta.



02135L 26,15 EUR\*

### BOCA S RASPRŠIVAČEM NA PUMPICU 360°, 1 L

- ▶ Prikladno za sredstva za čišćenje kočnica bez acetona, goriva i komercijalno dostupna sredstva za čišćenje
- ▶ S podesivom mlaznicom za raspršivanje



07384L 14,90 EUR\*

### ALUMINIUM RADNABENSCHLEIFER

Čišćenje glavčina kotača i drugih ravnih površina. Uklanja koroziju na kontaktnim površinama između glavčine kotača i naplatka.

- ▶ Aluminij visoke čvrstoće s čeličnom jezgrom
- ▶ PROIZVEDENO U NJEMAČKOJ
- ▶ Iznimno visoka otpornost na udarce
- ▶ Iznimno visoka otpornost na habanje i habanje
- ▶ Maksimalna brzina 4000 o/min
- ▶ Disk za čišćenje s čičak trakom



302230L 69,95 EUR\*

### SET BRUSILICA ZA GLAVČINE KOTAČA, 10 KOMADA

Prikladno za glavčine kotača s vijcima.

**Sadržaj:**

- ▶ 1 osnovno tijelo izrađeno od plastike, sa šesterokutom
- ▶ 8 diskova za brušenje, svaki promjera 40 mm
- ▶ 1 adapter 12,5 mm (1/2")



10359L 41,90 EUR\*

### SET ČETKI ZA BUŠILICE, 4 KOMADA

- ▶ Prikladno za sve projekte čišćenja u zatvorenom i na otvorenom
- ▶ Posebno za čišćenje naplataka
- ▶ 1/4" držač za akumulatorske bušilice
- ▶ Izdržljive najlonske čekinje

Sadržaj: nastavak za četke promjera 4,9 cm, 8,4 cm, 10 cm, 12 cm



62400L 15,90 EUR\*

### ČETKA KOČIONE ČELJUSTI, ČELIČNA ŽICA

Izrađen od čelične žice, s rupom za vješanje i ergonomski oblikovanom ručkom.



09321L 6,50 EUR\*

### ČETKA ZA ČELJUST, MJEDENA ŽICA

Izrađen od mesinga, s rupom za vješanje i ergonomski oblikovanom ručkom.



09322L 10,50 EUR\*

### SET ČISTAČA VIJAKA, AUTO, 8 KOMADA

Za jednostavno i brzo čišćenje vijaka, klinova ili vijaka za kotače.

Set uključuje sljedeće četke za svaki po 1x:

- ▶ Nastavak za četku 12 mm (7/16")
- ▶ Nastavak za četku 13 mm (1/2")
- ▶ Nastavak za četku 14 mm (9/16")
- ▶ Nastavak za četku 16 mm (5/8")
- ▶ Nastavak za četku 18 mm (45/64")
- ▶ Nastavak za četku 22 mm (55/64")
- ▶ Četka za brzu izmjenu adapter 1/2"
- ▶ Adapter 1/2" na 1/4" za korištenje s akumulatorskim odvijačem



10358L 61,50 EUR\*

### ČETKA KOČIONE ČELJUSTI, 275 MM, ČELIČNA ŽICA

Izrađen od čelične žice, s rupom za vješanje. Za tvrdokornu prljavštinu koristite našu turpiju za kočione čeljusti 94830L.



09300L 9,90 EUR\*

### ČETKICA KOČIONE ČELJUSTI, 275 MM, MESINGANA ŽICA

Izrađen od mesinga, s rupom za vješanje. Apsolutno neophodno na svim aluminijskim kočionim čeljustima za uklanjanje kočione prašine. Prikladno i za čišćenje svih osjetljivih, metalnih površina.



09310L 12,90 EUR\*

### SET ČISTAČA VIJAKA, 1/4", KAMION, 4 KOMADA

Za jednostavno i brzo čišćenje vijaka, klinova ili vijaka za kotače.

Set uključuje sljedeće nastavke četke (1x svaki):

- ▶ Nastavak četke 20 mm, dubina 37 mm
- ▶ Nastavak za četku 22 mm, dubina 60 mm
- ▶ Nastavak za četku 24 mm, dubina 37 mm
- ▶ Nastavak za četku 30 mm, dubina 60 mm

Nastavci za četke dostupni su i pojedinačno



10354L 156,90 EUR\*

### REZAČ CIJEVI S ČEGRTALJKOM, Ø 4,75 MM

Omogućuje brzo i jednostavno rezanje kočionih vodova.

- ▶ Za kočione vodove promjera 4,75 mm
- ▶ S funkcijom čegrtaljke
- ▶ S automatskim Samopodešavanje
- ▶ Prikladno za uske prostore



24522L 32,50 EUR\*

### SET KLJUČEVA ZA ODZRAČIVANJE KOČNICA, 4 KOMADA

za odzračivanje hidrauličkih kočionih sustava i sustava kvačila.

- ▶ 3 posebna ključa s veličinama ključeva: 7 / 8 / 9 / 10 / 11 i 12 mm
- ▶ Silikonski crijevo s povratnim ventilom



EVO GA  
NA VIDEO



01452L 94,90 EUR\*

### SET ADAPTERA ZA ODZRAČIVANJE KOČNICA, TESLA I STANDARDNI EURO MODELI

- ▶ Set adaptera za odzračivanje kočnica na vozilima sa standardnim euro navojima
- ▶ Adapter za Tesla Model S i X, Tesla Model 3 i Y
- ▶ Metalni adapter drži tlak do 2,5 bara / 36 psi



01493L 139,90 EUR\*

### UNIVERZALNI ADAPTER ZA ODZRAČIVANJE KOČNICA, PRIKLJUČAK POD KUTOM OD 90°

Bezgranično podesive stezne konzole omogućuju ugradnju na većinu europskih vozila. Okretni kutni priključak također omogućuje korištenje u skućenim prostorima na ekspanzijskom spremniku.

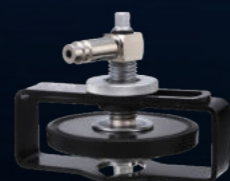

01491L 49,00 EUR\*

### ČELJUST KOČIONOG DISKA, 60 MM

Posebno za mjerenje debljine kočionog diska.

- ▶ Mjerni raspon: 0 - 60 mm
- ▶ Nonius: 0,1 mm
- ▶ Duljina vanjskog mjerenja krak: 50 mm
- ▶ Inox, kaljena verzija



72345L 52,50 EUR\*

### ALAT ZA PRIČVRŠĆIVANJE PAPUČICE KOČNICE

Idealan alat za odzračivanje hidrauličkih kočionih sustava.



01479L 104,06 EUR\*

### TESTER KOČIONE TEKUĆINE

Elektronički, za određivanje sadržaja vode u kočionoj tekućini. Stanje kočione tekućine se brzo utvrđuje i prikazuje u pet razina (zeleno - žuta - crvena).

Isporuka uključuje 1x 1,5 V AAA bateriju.



21555L 19,95 EUR\*

### NOŽ ZA NANOŠENJE BOJE, OBOJENI METALI

Može se univerzalno koristiti za određivanje debljine boje na željeznim i neželjeznim metalima, npr. za otkrivanje oštećenja u slučaju nezgode.

- ▶ Digitalni zaslon s osvjetljenjem
- ▶ Automatski prekidač - isključeno
- ▶ Mjerni okvir „Debljine“: 0 do 40 mila (0 do 1000 µm)



72375L 216,90 EUR\*

### OKVIR ZA MONTAŽU PROZORA VOZILA, 100 KG

Aluminijski okvir za brzu i jednostavnu montažu i demontažu većih prozora vozila.

- ▶ S 4 pomične vakuumske čašice (Ø 150 mm), koje imaju liniju upozorenja u slučaju gubitka vakuuma.
- ▶ S 4 pokretne nožice za udobno skladištenje okvira
- ▶ Nosivost 100 kg (horizontalno)



40017L 299,90 EUR\*

### SET IZVLAKAČA RUČICE BRISAČA, 8 KOMADA

Omogućuje uklanjanje svih uobičajenih krakova brisača bez problema. Najbolja moguća upotreba za korodirane i zaglavljene ruke brisača. Maksimalna zaštita za integrirane mlaznice brisača pomoću tehnologije kliznog čekića.



10122L 179,90 EUR\*

### SET ALATA ZA ZRAČNE JASTUKE, 10 KOMADA

za uklanjanje jedinica zračnih jastuka i za ugradnju/uklanjanje jastuka zračnih jastuka kod VAG-a, BMW-a itd.



04403L 62,90 EUR\*

### SET MONTAŽNIH KLINOVA, 11 KOMADA

Izrađen od plastike ojačane staklenim vlaknima. Za montažu i demontažu ukrasnih dijelova, plastičnih kopči, leća retrovizora itd. bez oštećenja, čak i na teško dostupnim mjestima.



94807L 29,90 EUR\*

### SET ZA SKIDANJE KOPČI, 5 KOMADA

INOX - nehrđajući čelik s 2-komponentnim plastičnim ručkama

- ▶ Poluga u obliku slova U 13 mm (unutarnja 6,15 mm)
- ▶ Poluga u obliku slova U 38 mm (unutarnja 8,2 mm)
- ▶ Poluga u obliku slova U 38 mm, ekstra duga, zakrivljena (unutarnji 8,4 mm)
- ▶ Poluga u obliku slova V 13 mm (unutarnji 1-4, 4 mm)
- ▶ Poluga u obliku slova V 38 mm (unutarnji 4-12,5 mm)



94845L 28,90 EUR\*

### KOMPLET ZA SKIDANJE UNUTARNJIH OBLOGA, UNIVERZALAN

Pod kutom od 15 stupnjeva, za brzo i jednostavno rastavljanje unutarnjih ploča, univerzalno primjenjiv zahvaljujući 3 različite veličine 4, 8 i 10 mm, dvije različite duljine 235 mm i 495 mm, jednostavan za korištenje zahvaljujući prikladno oblikovanoj ručki s vješanjem rupa



94885L 29,90 EUR\*

### ZAKIVANJE ŠKARAMA, 500 MM

za aluminijske i čelične zakovice i zakivne matice, s mnogo dodataka, nezamjenjivi pri radu na nitovanim podizačima prozora



42760L 169,90 EUR\*

# HIGH VOLTAGE



SW STAHL  
PROFESSIONAL TOOLS

### ŠTITNIK ZA LICE, KLASA 1

HIGH VOLTAGE

- ▶ Odobreno za zaštitu od električnog luka (prema GS-ET-29, status 2019-06, klasa 1)
- ▶ Bezbojna leća prema EN 170 izrađena od polikarbonata otpornog na udarce
- ▶ S trakom za glavu podesivom po širini
- ▶ Ne magli se



11150L 109,90 EUR\*

### TESTER BATERIJA S PRINTEROM, 12V / 24V

Aparat za ispitivanje baterija dizajniran je za mobilnu upotrebu. Za sustave od 12 volta i 24 volta, ispitivač provjerava status napunjenosti akumulatora, opterećenje akumulatora prilikom pokretanja motora, provodi produženi test opterećenja i provjerava električno punjenje generatora.

Mogu se provjeriti sljedeće vrste baterija:

- ▶ Olovna baterija (mokra baterija)
- ▶ VRLA baterija (Valve-Regulated Lead-Acid Battery)
- ▶ GEL/SLA baterija (zatvorena olovno kiselinska baterija)
- ▶ EFB baterija (Enhanced Flooded Battery)



32275L 289,90 EUR\*

### ELEKTRIČNO IZOLACIJSKE ZAŠTITNE RUKAVICE

- ▶ Električno izolacijske zaštitne rukavice za rad pod naponom, 1 par
- ▶ Klasa zaštite 0
- ▶ Izolacija prema DIN EN 60903
- ▶ Za napone do do 1000 V AC i do 1500 V DC



VELIČINA 9

11570L 64,90 EUR\*

VELIČINA 10

11571L 64,90 EUR\*

### DONJE RUKAVICE, 1 PAR

Donje rukavice se nose ispod izolacijskih rukavica radi poboljšanja udobnosti.

- ▶ Izrađeno bez šavova: maksimalna udobnost nošenja
- ▶ Materijal: 100% pamuk
- ▶ Elastična manšeta
- ▶ Univerzalna veličina



11572L 7,10 EUR\*

### VDE SET ALATA, 50 KOMADA

Sadrži sve važne alate koji omogućuju rad na električnim vozilima, vodovima pod naponom ili drugim električnim objektima. Sve komponente kompleta su certificirane prema standardu DIN EN 60900 VDE 0682-201:2013-04 i stoga su izolirane do 1.000 volti AC ili 1.500 volti DC.

Sadržaj:

- ▶ Izolirani odvijači u sljedećim veličinama: PH1, PH2, PH3, T20, T25, T30, 2,5 - 3 - 3,5 - 4 mm
- ▶ Izolirani 10 mm (3/8") Ulošci nasadnih ključeva u sljedećim veličinama: 6 - 7 - 8 - 9 - 10 - 11 - 12 - 13 - 14 - 15 - 16 - 17 - 18 - 19 - 20 - 21 - 22 mm
- ▶ Izolirani nastavci od 10 mm (3/8") u sljedećim veličinama: M8, M10, M12
- ▶ Izolirani nastavci od 10 mm (3/8") u sljedećim veličinama: 150 i 250 mm
- ▶ Nož za skidanje žice
- ▶ Izolirana kliješta za vodenu pumpu, 250 mm
- ▶ Izolirana iglasta kliješta, ravna, 200 mm
- ▶ Izolirana igla nosna kliješta, zakrivljena, 200 mm
- ▶ Izolirani rezači kabela, 200 mm
- ▶ Izolirana kombinirana kliješta, 180 mm
- ▶ Izolirani bočni rezači, 160 mm



V1000 579,90 EUR\*

### VISOKONAPNSKI ISPITIVAČ NAPONA

- ▶ Za ispitivanje odsutnosti napona na visokonaponskim vozilima
- ▶ Izolacija prema CAT III 690 V, CAT IV 600 V
- ▶ DC/AC mjerenje napona
- ▶ Jednopolna detekcija napona
- ▶ S LED rasvjetnom lampom
- ▶ Raspon napona: 6 - 690 V AC/DC

32233L 59,90 EUR\*

### LJEPLJIVA NALJEPNICA ZA OŠTEĆENA ELEKTRIČNA VOZILA

- ▶ Zalijepljena je na prozore oštećenog vozila.
- ▶ Naljepnica se lako uklanja nakon vuče i popravka.
- ▶ Dimenzije 100 x 200 mm



07330L 17,38 EUR\*

### PREMOSNI KABEL, 3,5 M

- ▶ Sa stabilnim, potpuno izoliranim polnim stezaljkama
- ▶ 12 mm promjera / 25 mm2



S9612 34,90 EUR\*



### SET BARIJERA NA RADNOM MJESTU

koji se sastoji od:

- ▶ 4 komada mobilnih plastičnih staka za lance s 2 ušice za vješanje lanaca za prepreke
- ▶ 4 komada S-kukica, 8 mm, crvene boje
- ▶ 1 komad plastične spojne karike, 8 mm, crvene boje
- ▶ Plastični lanac pregrade, 25 metara



07326L 199,90 EUR\*

### STALAK ZA LANAC

- ▶ Mobilni plastični stalak za lanac s 2 ušice za vješanje lanaca za zapreke
- ▶ Materijal: plastika
- ▶ Boja: crvena/bijela
- ▶ Visina: 850 mm
- ▶ Težina: 1,5 kg



07320L 34,90 EUR\*

**PLASTIČNI LANAC BARIJERA, 25 METARA**



07321L 69,90 EUR\*

**S-KUKA, 8 MM, CRVENA**



07324L 2,15 EUR\*

**KLIJEŠTA ZA PRIČVRŠČIVANJE LEMLJENJEM**

za podršku kabela za lemljenje. Krajevi kabela koje treba lemiti pričvršćuju se na noge kliješta. Zaključavanjem kliješta mogu se odložiti i obje su ruke slobodne za lemljenje.



42415L 19,90 EUR\*

**POČETNI SET ZA E-MOBILNOST S, 27 KOMADA**

S početnim setom za e-mobilnost S ispunjavate zahtjeve DGUV-a koji se odnose na rad na vozilima s visokonaponskim sustavima.

Sastoji se od:  
Osobna zaštitna oprema

- ▶ Sigurnosne barijere
- ▶ Informacije i znakovi zabrane
- ▶ Ispitivači napona



V1100 779,90 EUR\*

**SPOJNA KARIKA PLASTIČNA, 8 MM, CRVENA**

- ▶ Za lančane veze
- ▶ Boja: crvena
- ▶ Promjer: 8 mm



07322L 2,15 EUR\*

**UPOZORAVAJUĆA TRAKA BARIJERA, 100 METARA**

- ▶ Robusni dizajn, ispisan dijagonalno s obje strane
- ▶ Boja: crvena/bijela
- ▶ Dužina: 100 metara
- ▶ Širina: 80 mm
- ▶ Debljina: približno 30 µ



07325L 11,50 EUR\*

**POČETNI SET ZA E-MOBILNOST L, 77 KOMADA**

S početnim setom za e-mobilnost L ispunjavate zahtjeve DGUV-a koji se odnose na rad na vozilima s visokonaponskim sustavima.

Sadržaj:

- ▶ Osobna zaštitna oprema
- ▶ Sigurnosne barijere
- ▶ Informacije i znakovi zabrane
- ▶ Ispitivači napona
- ▶ Izolirani ručni alat



V1200 1299,90 EUR\*

**ZNAK ZABRANE "PREBACIVANJE ZABRANJENO"**

- ▶ Prema DGUV informacijama 200-005
- ▶ Magnetski znak zabrane za pričvršćivanje na vanjsku stranu vozila
- ▶ Kako bi se spriječilo nenamjerno uključivanje struje
- ▶ Uradi sam Označeno polje za ime stručnjaka za HV i njegov telefonski broj
- ▶ Sa zamjenom piktograma zabranjeno prema ASR A1.3, DIN EN ISO 7010/P031
- ▶ Magnetska folija, 297 x 210 mm



07335L 55,90 EUR\*



**ZNAK "VISOKI NAPON UKLJUČEN"**

- ▶ Prema informacijama DGUV 200-005
- ▶ Magnetski znak zabrane za pričvršćivanje na vanjsku stranu vozila
- ▶ Za izbjegavanje nesreća na vozilima pod visokim naponom
- ▶ Vaše polje koje treba označiti za ime stručnjaka za HV i njegov telefonski broj
- ▶ Znak upozorenja „Upozorenje na opasan električni napon“ prema DIN4844D-W008.
- ▶ Magnetska folija, 297 x 210 mm



07336L 55,90 EUR\*



**OBAVIJEST "PRVA POMOĆ"**

- ▶ Obavijest o prvoj pomoći u slučaju nesreća uzrokovanih električnom strujom
- ▶ S dodatnim upozorenjem „Upozorenje na električni napon“ u skladu s važećim ISO 7010 i moderniziranim piktogramima
- ▶ Dokazano u praksi
- ▶ Za unutarnju i vanjsku upotrebu
- ▶ Materijal: plastika, 595 x 410 mm



07337L 55,90 EUR\*



**OBAVIJEST O "SIGURNOSNIM PRAVILIMA"**

- ▶ Na temelju informacija DGUV 200-005
- ▶ Sigurnosna pravila za izbjegavanje električnih nesreća pri radu na vozilima s visokonaponskim sustavima
- ▶ Otvori za montažu: promjer 5 mm
- ▶ Plastični natpis s obavijestima, 350 x 500 mm



07338L 55,90 EUR\*





### TETRAEDARSKI ZNAK UPOZORENJA "STRELICA MUNJE"

- ▶ Tetraedarski krovni stalak izrađen od plastike s usisnom bazom
- ▶ Trostrani znak upozorenja „Strijela munje“
- ▶ Upozorenje na opasan električni napon u skladu s DIN EN ISO 7010
- ▶ Za identifikaciju tijekom popravaka/održavanja električnih vozila



07331L 35,10 EUR\*

### ZNAK OBAVIJESTI O ELEKTRIČNIM I HIBRIDNIM VOZILIMA

- ▶ Informacijski znak za sprječavanje električnih nezgoda pri radu na električnim i hibridnim vozilima
- ▶ S piktogramom koji upozorava na električni napon u skladu s ASR A1.3, DIN EN ISO 7010/W012
- ▶ Uz zabranjeno dodirivanje piktograma prema ASR A1.3, DIN EN ISO 7010/P010
- ▶ Uz zabranjen pristup piktogramu za neovlaštene osobe prema DIN EN ISO 4844-2/D-P006
- ▶ Izrađen od plastike, 440 x 140 mm



07332L 35,10 EUR\*

### OZNAKA ODRŽAVANJA "ZABRANJENO PREBACIVANJE"

- ▶ Prema informacijama DGUV 200-005
- ▶ Oznaka upozorenja za pričvršćivanje na vozilo
- ▶ Kako bi se spriječio nenamjerno uključivanje struje
- ▶ Kombinirani znak za pričvršćivanje na vozilo Service Disconnect
- ▶ Samooznačeno polje za ime stručnjaka za HV i njegov telefonski broj
- ▶ S piktogramom zabranjeno prebacivanje prema ASR A1.3, DIN EN ISO 7010/P031
- ▶ Izrađen od plastike, 75 x 150 mm

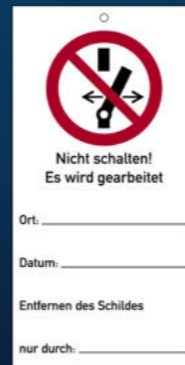

07333L 5,70 EUR\*

### ZNAK ZABRANE "KUPOVINA ZABRANJENA"

- ▶ Magnetski znak zabrane za pričvršćivanje na vanjsku stranu vozila
- ▶ Za sprječavanje slučajnog punjenja akumulatora vozila
- ▶ Magnetska folija, 297 x 210 mm



07334L 55,90 EUR\*

### INDUSTRIJSKI ŠKRIPAC, 125 MM

- ▶ Škripac koji se otvara prema naprijed
- ▶ S pločicom nakovnja i zamjenjivim čeljustima
- ▶ Vreteno s trapezoidnim navojem
- ▶ Uključujući uređaje za stezanje cijevi
- ▶ Mogući visoki zatezni momenti
- ▶ Nazubljena površina stezne čeljusti za bolje prijanjanje

#### Tehnički podaci:

- ▶ Montažna ploča promjera 150 mm
- ▶ Montažne rupe promjera 14 mm
- ▶ Širina čeljusti 125 mm
- ▶ Širina stezaljke 140 mm



50825L 119,90 EUR\*

### LED LAMPA ZA INSPEKCIJU, 500 LUMENA

Ergonomski oblikovana LED lampica za inspekciju u SMD tehnologiji vaš je pouzdan suputnik tijekom dana. Upotreba visokokvalitetnih materijala kao što su aluminij i polikarbonat čine svjetlo gotovo neuništivim i korisniku pružaju sigurnost pri korištenju.

- ▶ Otporno na udarce s visine do 3 metra
- ▶ Zaštićeno od prskanja vode, IP54
- ▶ USB kabel za punjenje s AC/DC adapterom
- ▶ Kuka za spajanje s neodimijским magnetima



S9791 34,90 EUR\*

### SVJETLO MOTORNOG PROSTORA

- ▶ Izuzetno jarko osvjetljenje cijelog motornog prostora zahvaljujući snažnoj SMD LED tehnologiji od 40 W
- ▶ 2 razine podesive rasvjete
- ▶ Teleskopski držač rasteljiv od približno 112 - 188 cm
- ▶ Vrlo mala težina (1000 g uključujući držač)



S9745 99,90 EUR\*

### LED RUČNA LAMPA, 1000 LUMENA

Prijenosna ručna svjetiljka u COB tehnologiji gotovo je neuništiva zahvaljujući upotrebi metalnog kućišta s polikarbonatnim poklopcem. Otporan je na prskanje i sjaji posebno jako s 1000 lumena. Integrirana litij-ionska baterija osigurava dovoljno energije za dug radni dan te je dugotrajna i ekološki prihvatljiva zahvaljujući najnovijoj tehnologiji.

- ▶ S radom rasvjete u nuždi nekoliko sati
- ▶ Nesalomljiv s visine do 2 metra
- ▶ Zaštićeno od prskanja vode, IP54
- ▶ Stanica za punjenje s mogućnošću zidne montaže
- ▶ USB kabel za punjenje s AC/DC adapterom
- ▶ 2 neodimijiska magnetna na sklopivom nosaču svjetiljke.



S9790 49,90 EUR\*

### LED SVJETILJKA

S aluminijским kućištem, fokusiran snop svjetlosti kroz reflektor i leću. Uključivanje/isključivanje tipkom na stražnjoj strani.



S9811 9,90 EUR\*

### LED PREDNJE SVJETLO NA BATERIJE, 2W COB

- ▶ Snažno svjetlo bez treperenja zahvaljujući COB LED-u od 2 W
- ▶ Nisko stvaranje topline i ravnomjerna raspodjela svjetlosti
- ▶ Dimenzije približno 100 x 50 x 40 mm
- ▶ 2 razine podesive rasvjete
- ▶ Optimalno pristajanje zahvaljujući podesivoj elastičnoj traci
- ▶ Može se koristiti ispod šešira, kacige ili drugog pokrivala za glavu
- ▶ Svjetlosni tok 100 Lm (razina 1) ili 180 Lm (razina 2)
- ▶ Integrirana Li-Ion baterija od 3,7 V / 1800 mAh
- ▶ Uklj. USB kabel za punjenje s adapterom za utičnicu



S9716 14,90 EUR\*

# THE DOUBLE AWARD-WINNING TOOL TROLLEY



DESIGNED  
IN GERMANY

red dot winner 2023

## PROFESIONALNA RADIONIČKA KOLICA TT801, CRNA, BEZ OPREME

Moderna radionička kolica za profesionalnu upotrebu u svim automobilskim i industrijskim poduzećima. Sustav zaključavanja TWIN-Lock omogućuje odabir da li se samo jedna ili sve ladice mogu otvoriti u isto vrijeme.

- ▶ 8 ladica s jakim izvlačenjem vanjske vodilice
- ▶ <math>\varnothing</math>-It; li<math>\varnothing</math>-gt;: Brzo zaključavanje s automatskim uvlačenjem na svakoj ladici
- ▶ Poklopac od nehrđajućeg čelika s reljefnim utorima i bočnom brtvom
- ▶ TWIN-Lock sustav zaključavanja
- ▶ <math>\varnothing</math>-It; li<math>\varnothing</math>-gt;: S centralnim zaključavanjem
- ▶ Magnetski pretinci za pohranu
- ▶ Plastična zaštita rubova
- ▶ Uključuje rolu papira i držač spreja
- ▶ Dostupan je i drugi pribor



07101L 1099,90 EUR\*

## PROFESIONALNA RADIONIČKA KOLICA TT801, PLAVA, BEZ OPREME

Moderna radionička kolica za profesionalnu upotrebu u svim automobilskim i industrijskim poduzećima. Sustav zaključavanja TWIN-Lock omogućuje odabir da li se samo jedna ili sve ladice mogu otvoriti u isto vrijeme.

- ▶ 8 ladica s jakim izvlačenjem vanjske vodilice
- ▶ <math>\varnothing</math>-It; li<math>\varnothing</math>-gt;: Brzo zaključavanje s automatskim uvlačenjem na svakoj ladici
- ▶ Poklopac od nehrđajućeg čelika s reljefnim utorima i bočnom brtvom
- ▶ TWIN-Lock sustav zaključavanja
- ▶ <math>\varnothing</math>-It; li<math>\varnothing</math>-gt;: S centralnim zaključavanjem
- ▶ Magnetski pretinci za pohranu
- ▶ Plastična zaštita rubova
- ▶ Uključuje rolu papira i držač spreja
- ▶ Dostupan je i drugi pribor



07100L 999,90 EUR\*

## PROFESIONALNA RADIONIČKA KOLICA TT802, CRNA, BEZ OPREME

Izuzetno široka i moderna radionička kolica za profesionalnu upotrebu u svim automobilskim i industrijskim poduzećima. Sustav zaključavanja TWIN-Lock omogućuje odabir da li se samo jedna ili sve ladice mogu otvoriti u isto vrijeme.

- ▶ 8 ladica s jakim izvlačenjem vanjske vodilice
- ▶ <math>\varnothing</math>-It; li<math>\varnothing</math>-gt;: Brzo zaključavanje s automatskim uvlačenjem na svakoj ladici
- ▶ Poklopac od nehrđajućeg čelika s reljefnim utorima i bočnom brtvom
- ▶ TWIN-Lock sustav zaključavanja
- ▶ <math>\varnothing</math>-It; li<math>\varnothing</math>-gt;: S centralnim zaključavanjem
- ▶ Magnetski pretinci za pohranu
- ▶ Plastična zaštita rubova
- ▶ Uključuje rolu papira i držač spreja
- ▶ Dostupan je i drugi pribor



07111L 1349,90 EUR\*

## PROFESIONALNA RADIONIČKA KOLICA TT802, PLAVA, BEZ OPREME

Izuzetno široka i moderna radionička kolica za profesionalnu upotrebu u svim automobilskim i industrijskim poduzećima. Sustav zaključavanja TWIN-Lock omogućuje odabir da li se samo jedna ili sve ladice mogu otvoriti u isto vrijeme.

- ▶ 8 ladica s jakim izvlačenjem vanjske vodilice
- ▶ <math>\varnothing</math>-It; li<math>\varnothing</math>-gt;: Brzo zaključavanje s automatskim uvlačenjem na svakoj ladici
- ▶ Poklopac od nehrđajućeg čelika s reljefnim utorima i bočnom brtvom
- ▶ TWIN-Lock sustav zaključavanja
- ▶ <math>\varnothing</math>-It; li<math>\varnothing</math>-gt;: S centralnim zaključavanjem
- ▶ Magnetski pretinci za pohranu
- ▶ Plastična zaštita rubova
- ▶ Uključuje rolu papira i držač spreja
- ▶ Dostupan je i drugi pribor



07110L 1299,90 EUR\*

### PROFESIONALNA RADIONIČKA KOLICA TT801, CRNA, OPREMLJENA, 213 KOMADA, 3 ULOŠKA

Moderna radionička kolica za profesionalnu upotrebu u svim automobilskim i industrijskim poduzećima. Sustav zaključavanja TWIN-Lock omogućuje odabir otvaranja samo jedne ili svih ladica u isto vrijeme. 3 ladice opremljene s ukupno 213 alata vrhunske kvalitete, pohranjenih u modulima od pjene 3/3 sustava.

- ▶ 8 ladica s tračnicama za izvlačenje za teške uvjete rada
- ▶ Brzo zaključavanje s automatskim uvlačenjem na svakoj ladici
- ▶ Poklopac od nehrđajućeg čelika s utisnutim utorima i bočnim brtvljenjem
- ▶ Kotači s gazištima od TPE osiguravaju nesmetan rad
- ▶ TWIN - Sustav zaključavanja brave
- ▶ Daljnje pojedinosti o kolicima za radionicu možete pronaći pod artiklom 07101L

Sadrži sljedeći opremljeni 3/3 sustav pjenasti moduli:

- ▶ Z3011-6 / Asortiman kolica za radionicu, odvijači i ključašta, 25 komada
- ▶ Z3011-14 / Asortiman kolica za radionicu, nasadni ključ 1/4", 3/8", 1/2", s čegrtaljka, 144 komada
- ▶ Z3011-15 / asortiman kolica za radionicu, ključevi i opće. Ručni alat, 44 komada



Z3117 1839,90 EUR\*

### PROFESIONALNA RADIONIČKA KOLICA TT801, PLAVA, OPREMLJENA, 213 KOMA- DA, 3 ULOŠKA

Moderna radionička kolica za profesionalnu upotrebu u svim automobilskim i industrijskim poduzećima. Sustav zaključavanja TWIN-Lock omogućuje odabir otvaranja samo jedne ili svih ladica u isto vrijeme. 3 ladice opremljene s ukupno 213 alata vrhunske kvalitete, pohranjenih u modulima od pjene 3/3 sustava.

- ▶ 8 ladica s tračnicama za izvlačenje za teške uvjete rada
- ▶ Brzo zaključavanje s automatskim uvlačenjem na svakoj ladici
- ▶ Poklopac od nehrđajućeg čelika s utisnutim utorima i bočnim brtvljenjem
- ▶ Kotači s gazištima od TPE osiguravaju nesmetan rad
- ▶ TWIN - Sustav zaključavanja brave
- ▶ Daljnje pojedinosti o kolicima za radionicu možete pronaći pod artiklom 07100L

Sadrži sljedeći opremljeni 3/3 sustav pjenasti moduli:

- ▶ Z3011-6 / Asortiman kolica za radionicu, odvijači i ključašta, 25 komada
- ▶ Z3011-14 / Asortiman kolica za radionicu, nasadni ključ 1/4", 3/8", 1/2", s čegrtaljka, 144 komada
- ▶ Z3011-15 / asortiman kolica za radionicu, ključevi i opće. Ručni alat, 44 komada



Z3116 1739,90 EUR\*

### PROFESIONALNA RADIONIČKA KOLICA TT802, CRNA, OPREMLJENA, 304 KOMA- DA, 3 ULOŠKA

Izuzetno široka i moderna radionička kolica za profesionalnu upotrebu u svim automobilskim i industrijskim poduzećima. Sustav zaključavanja TWIN-Lock omogućuje odabir otvaranja samo jedne ili svih ladica u isto vrijeme. 3 ladice opremljene s ukupno 304 alata vrhunske kvalitete, pohranjenih u modulima od pjene sustava 4/3.

- ▶ 8 ladica s tračnicama za izvlačenje za teške uvjete rada
- ▶ Brzo zaključavanje s automatskim uvlačenjem na svakoj ladici
- ▶ Poklopac od nehrđajućeg čelika s utisnutim utorima i bočnim brtvljenjem
- ▶ Kotači s gazištima od TPE osiguravaju nesmetan rad
- ▶ TWIN - Sustav zaključavanja brave
- ▶ Daljnje pojedinosti o kolicima za radionicu možete pronaći pod artiklom 07111L

Sadrži sljedeći opremljeni 4/3 sustav moduli od pjene:

- ▶ Z3011-3 / niz radioničkih kolica, nasadni ključevi 1/4", 3/8", 1/2", s čegrtaljka, 203 komada
- ▶ Z3011-5 / Asortiman kolica za radionicu, ključevi i čegrtaljke, 57 komada
- ▶ Z3011-8 / Asortiman kolica za radionicu, odvijači i ključašta, 44 komada



Z3209 2309,90 EUR\*

### PROFESIONALNA RADIONIČKA KOLICA TT802, PLAVA, OPREMLJENA, 304 KOMA- DA, 3 ULOŠKA

Izuzetno široka i moderna radionička kolica za profesionalnu upotrebu u svim automobilskim i industrijskim poduzećima. Sustav zaključavanja TWIN-Lock omogućuje odabir otvaranja samo jedne ili svih ladica u isto vrijeme. 3 ladice opremljene s ukupno 304 alata vrhunske kvalitete, pohranjenih u modulima od pjene sustava 4/3.

- ▶ 8 ladica s tračnicama za izvlačenje za teške uvjete rada
- ▶ Brzo zaključavanje s automatskim uvlačenjem na svakoj ladici
- ▶ Poklopac od nehrđajućeg čelika s utisnutim utorima i bočnim brtvljenjem
- ▶ Kotači s gazištima od TPE osiguravaju nesmetan rad
- ▶ TWIN - Sustav zaključavanja brave
- ▶ Daljnje pojedinosti o kolicima za radionicu možete pronaći pod artiklom 07110L

Sadrži sljedeći opremljeni 4/3 sustav moduli od pjene:

- ▶ Z3011-3 / niz radioničkih kolica, nasadni ključevi 1/4", 3/8", 1/2", s čegrtaljka, 203 komada
- ▶ Z3011-5 / Asortiman kolica za radionicu, ključevi i čegrtaljke, 57 komada
- ▶ Z3011-8 / Asortiman kolica za radionicu, odvijači i ključašta, 44 komada



Z3208 2209,90 EUR\*

**PROFESIONALNA RADIONIČKA KOLICA  
TT802, CRNA, OPREMLJENA, 338 KOMADA,  
4 ULOŠKA**

Izuzetno široka i moderna radionička kolica za profesionalnu upotrebu u svim automobilskim i industrijskim poduzećima. Sustav zaključavanja TWIN-Lock omogućuje odabir otvaranja samo jedne ili svih ladica u isto vrijeme. 4 ladice opremljene s ukupno 338 alata vrhunske kvalitete, pohranjenih u modulima od pjene sustava 4/3.

- ▶ 8 ladica s tračnicama za izvlačenje za teške uvjete rada
- ▶ Brzo zaključavanje s automatskim uvlačenjem na svakoj ladici
- ▶ Poklopac od nehrđajućeg čelika s utisnutim utorima i bočnim brtvljenjem
- ▶ Kotači s gazištima od TPE osiguravaju nesmetan rad
- ▶ TWIN - Sustav zaključavanja brave
- ▶ Daljnje pojedinosti o kolicima za radionicu možete pronaći pod artiklom 07111L

Sadrži sljedeći opremljeni 4/3 sustav moduli od pjene:

- ▶ Z3011-3 / niz radioničkih kolica, nasadni ključevi 1/4", 3/8", 1/2", s čegrtaljka, 203 komada
- ▶ Z3011-5 / serija kolica za radionicu, ključevi i ključevi sa čegrtaljkom, 57 komada
- ▶ Z3011-8 / serija kolica za radionicu, odvijači i kliješta, 44 komada
- ▶ Z3011-10 / radionica kolica, opći ručni alati, 34 komada

TT802  
BLACK

Z3212

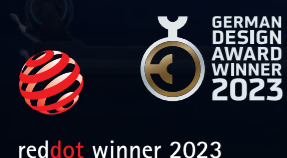
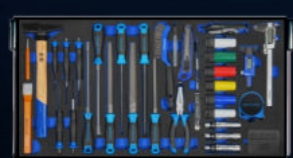
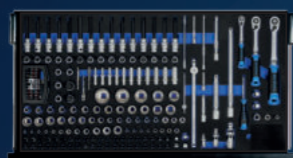

Z3212 2619,90 EUR\*

**PROFESIONALNA RADIONIČKA KOLICA  
TT802, PLAVA, OPREMLJENA, 338 KOMA-  
DA, 4 ULOŠKA**

Izuzetno široka i moderna radionička kolica za profesionalnu upotrebu u svim automobilskim i industrijskim poduzećima. Sustav zaključavanja TWIN-Lock omogućuje odabir otvaranja samo jedne ili svih ladica u isto vrijeme. 4 ladice opremljene s ukupno 338 alata vrhunske kvalitete, pohranjenih u modulima od pjene sustava 4/3.

- ▶ 8 ladica s tračnicama za izvlačenje za teške uvjete rada
- ▶ Brzo zaključavanje s automatskim uvlačenjem na svakoj ladici
- ▶ Poklopac od nehrđajućeg čelika s utisnutim utorima i bočnim brtvljenjem
- ▶ Kotači s gazištima od TPE osiguravaju nesmetan rad
- ▶ TWIN - Sustav zaključavanja brave
- ▶ Daljnje pojedinosti o kolicima za radionicu možete pronaći pod artiklom 07110L

Sadrži sljedeći opremljeni 4/3 sustav moduli od pjene:

- ▶ Z3011-3 / niz radioničkih kolica, nasadni ključevi 1/4", 3/8", 1/2", s čegrtaljka, 203 komada
- ▶ Z3011-5 / serija kolica za radionicu, ključevi i ključevi sa čegrtaljkom, 57 komada
- ▶ Z3011-8 / serija kolica za radionicu, odvijači i kliješta, 44 komada
- ▶ Z3011-10 / radionica kolica, opći ručni alati, 34 komada

TT802  
BLUE

Z3211

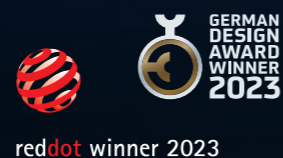
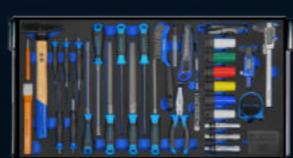
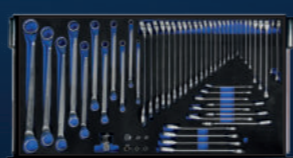
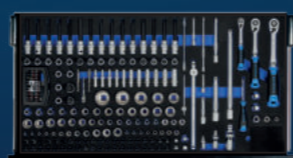

Z3211 2519,90 EUR\*

**PROFESIONALNA RADIONIČKA KOLICA  
TT801, CRNA, OPREMLJENA, 246 KOMADA,  
4 ULOŠKA**

Moderna radionička kolica za profesionalnu upotrebu u svim automobilskim i industrijskim poduzećima. Sustav zaključavanja TWIN-Lock omogućuje odabir otvaranja samo jedne ili svih ladica u isto vrijeme. 4 ladice opremljene s ukupno 246 alata vrhunske kvalitete, pohranjenih u modulima od pjene 3/3 sustava.

- ▶ 8 ladica s tračnicama za izvlačenje za teške uvjete rada
- ▶ Brzo zaključavanje s automatskim uvlačenjem na svakoj ladici
- ▶ Poklopac od nehrđajućeg čelika s utisnutim utorima i bočnim brtvljenjem
- ▶ Kotači s gazištima od TPE osiguravaju nesmetan rad
- ▶ TWIN - Sustav zaključavanja brave
- ▶ Daljnje pojedinosti o kolicima za radionicu možete pronaći pod artiklom 07101L

Sadrži sljedeći opremljeni 3/3 sustav pjenasti moduli:

- ▶ Z3011-4 / Raspon kolica za radionicu, odvijači i ključevi sa čegrtaljkom, 49 komada
- ▶ Z3011-6 / Raspon kolica za radionicu, odvijači i kliješta, 25 komada
- ▶ Z3011-9 / Raspon kolica za radionicu, opći ručni alati, 28 komada
- ▶ Z3011-14 / Raspon kolica za radionicu, nasadni ključevi 1/4", 3/8", 1/2", s čegrtaljka, 144 komada

TT801  
BLACK

Z3114

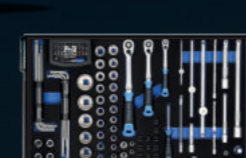
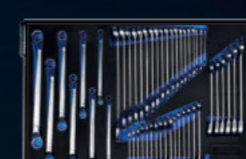
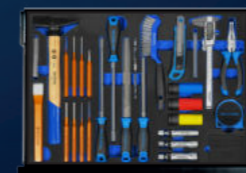

Z3114 2049,90 EUR\*

**PROFESIONALNA RADIONIČKA KOLICA  
TT801, PLAVA, OPREMLJENA, 246 KOMA-  
DA, 4 ULOŠKA**

Moderna radionička kolica za profesionalnu upotrebu u svim automobilskim i industrijskim poduzećima. Sustav zaključavanja TWIN-Lock omogućuje odabir otvaranja samo jedne ili svih ladica u isto vrijeme. 4 ladice opremljene s ukupno 246 alata vrhunske kvalitete, pohranjenih u modulima od pjene 3/3 sustava.

- ▶ 8 ladica s tračnicama za izvlačenje za teške uvjete rada
- ▶ Brzo zaključavanje s automatskim uvlačenjem na svakoj ladici
- ▶ Poklopac od nehrđajućeg čelika s utisnutim utorima i bočnim brtvljenjem
- ▶ Kotači s gazištima od TPE osiguravaju nesmetan rad
- ▶ TWIN - Sustav zaključavanja brave
- ▶ Daljnje pojedinosti o kolicima za radionicu možete pronaći pod artiklom 07100L

Sadrži sljedeći opremljeni 3/3 sustav pjenasti moduli:

- ▶ Z3011-4 / Raspon kolica za radionicu, odvijači i ključevi sa čegrtaljkom, 49 komada
- ▶ Z3011-6 / Raspon kolica za radionicu, odvijači i kliješta, 25 komada
- ▶ Z3011-9 / Raspon kolica za radionicu, opći ručni alati, 28 komada
- ▶ Z3011-14 / Raspon kolica za radionicu, nasadni ključevi 1/4", 3/8", 1/2", s čegrtaljka, 144 komada

TT801  
BLUE

Z3113

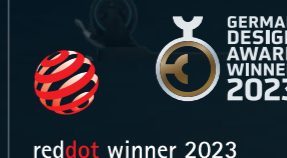
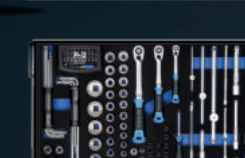
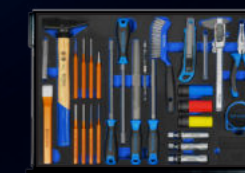

Z3113 1949,90 EUR\*

**PROFESIONALNA RADIONIČKA KOLICA  
TT802, CRNA, OPREMLJENA, 434 KOMADA,  
5 UMETAKA**

Izuzetno široka i moderna radionička kolica za profesionalnu upotrebu u svim automobilskim i industrijskim poduzećima. Sustav zaključavanja TWIN-Lock omogućuje odabir otvaranja samo jedne ili svih ladicu u isto vrijeme. 5 ladicu opremljenih s ukupno 434 alata vrhunske kvalitete, pohranjenih u module od pjene sustava 4/3.

- ▶ 8 ladicu s tračnicama za izvlačenje za teške uvjete
- ▶ Brzo zaključavanje s automatskim uvlačenjem na svakoj ladici
- ▶ Poklopac od nehrđajućeg čelika s utisnutim žljebovima i bočnim brtvljenjem
- ▶ Kotači s gazištima od TPE osiguravaju glatko kretanje
- ▶ Sustav zaključavanja TWIN -Lock
- ▶ Daljnje pojedinosti o kolicima za radionicu možete pronaći pod artiklom 07111L

Sadrži sljedeće opremljene 4/3 sistemski pjenasti moduli:

- ▶ Z3011-5 / Raspon kolica za radionicu, odvijači i ključevi sa čegrtaljkom, 57 komada
- ▶ Z3011-8 / Raspon kolica za radionicu, odvijači i kliješta, 44 komada
- ▶ Z3011-10 / asortiman kolica za radionicu, opći ručni alati, 34 komada
- ▶ Z3011-12 / asortiman kolica za radionicu, nasadni ključ 1/2", s čegrtaljkom, 95 komada
- ▶ Z3011-13 / asortiman kolica za radionicu, nasadni ključ 1/4", 3/8", sa čegrtaljkama, 204 komada



Z3201 3249,90 EUR\*

**PROFESIONALNA RADIONIČKA KOLICA  
TT802, PLAVA, OPREMLJENA, 434 KOMADA,  
5 UMETAKA**

Izuzetno široka i moderna radionička kolica za profesionalnu upotrebu u svim automobilskim i industrijskim poduzećima. Sustav zaključavanja TWIN-Lock omogućuje odabir otvaranja samo jedne ili svih ladicu u isto vrijeme. 5 ladicu opremljenih s ukupno 434 alata vrhunske kvalitete, pohranjenih u module od pjene sustava 4/3.

- ▶ 8 ladicu s tračnicama za izvlačenje za teške uvjete
- ▶ Brzo zaključavanje s automatskim uvlačenjem na svakoj ladici
- ▶ Poklopac od nehrđajućeg čelika s utisnutim žljebovima i bočnim brtvljenjem
- ▶ Kotači s gazištima od TPE osiguravaju glatko kretanje
- ▶ Sustav zaključavanja TWIN -Lock
- ▶ Daljnje pojedinosti o kolicima za radionicu možete pronaći pod artiklom 07110L

Sadrži sljedeće opremljene 4/3 sistemski pjenasti moduli:

- ▶ Z3011-5 / Raspon kolica za radionicu, odvijači i ključevi sa čegrtaljkom, 57 komada
- ▶ Z3011-8 / Raspon kolica za radionicu, odvijači i kliješta, 44 komada
- ▶ Z3011-10 / asortiman kolica za radionicu, opći ručni alati, 34 komada
- ▶ Z3011-12 / asortiman kolica za radionicu, nasadni ključ 1/2", s čegrtaljkom, 95 komada
- ▶ li>gt;
- ▶ Z3011-13 / asortiman kolica za radionicu, nasadni ključ 1/4", 3/8", sa čegrtaljkama, 204 komada

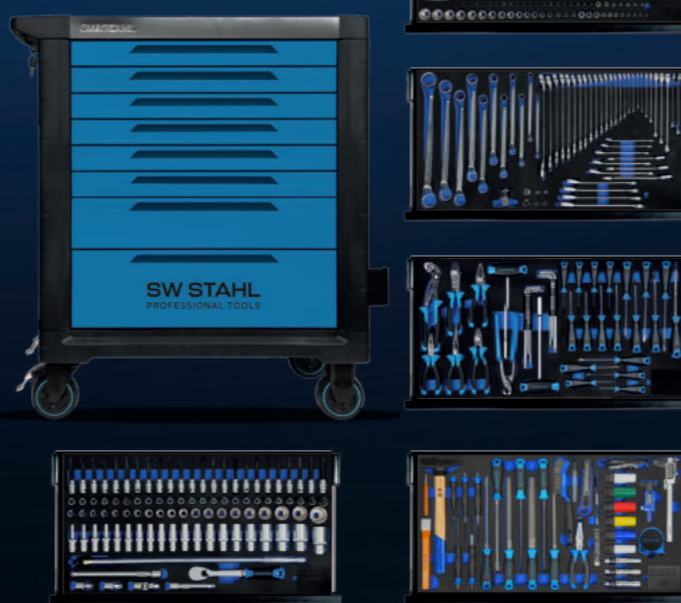
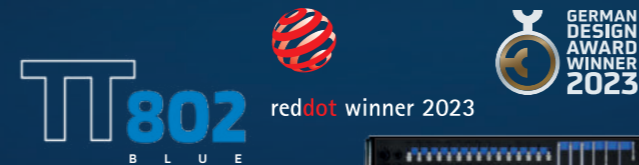

Z3200 3149,90 EUR\*

**PROFESIONALNA RADIONIČKA KOLICA  
TT801, CRNA, OPREMLJENA, 341 KOM, 5  
UMETAKA**

Moderna radionička kolica za profesionalnu upotrebu u svim automobilskim i industrijskim poduzećima. Sustav zaključavanja TWIN-Lock omogućuje odabir otvaranja samo jedne ili svih ladicu u isto vrijeme. 5 ladicu opremljenih s ukupno 341 alatom vrhunske kvalitete, pohranjenih u 3/3 sistemske module od pjene.

- ▶ 8 ladicu s tračnicama za izvlačenje za teške uvjete
- ▶ Brzo zaključavanje s automatskim uvlačenjem na svakoj ladici
- ▶ Poklopac od nehrđajućeg čelika s utisnutim žljebovima i bočnim brtvljenjem
- ▶ Kotači s gazištima od TPE osiguravaju glatko kretanje
- ▶ Sustav zaključavanja TWIN -Lock
- ▶ Daljnje pojedinosti o kolicima za radionicu možete pronaći pod artiklom 07101L

Sadrži sljedeće opremljene 3/3 sistemski pjenasti moduli:

- ▶ Z3011-1 / niz radioničkih kolica, nasadni ključevi 1/4", 3/8", 1/2", s čegrtaljkama, 167 komada
- ▶ Z3011-4 / asortiman kolica za radionicu, ključevi i ključevi sa čegrtaljkom, 49 komada
- ▶ Z3011-6 / asortiman kolica za radionicu, odvijači i kliješta, 25 komada
- ▶ Z3011-9 / asortiman kolica za radionicu, opći ručni alati, 28 komada
- ▶ Z3011-11 / Asortiman kolica za radionicu, nasadni ključ 1/2", 72 komada



Z3111 2619,90 EUR\*

**PROFESIONALNA RADIONIČKA KOLICA  
TT801, PLAVA, OPREMLJENA, 341 KOMA-  
DA, 5 UMETAKA**

Moderna radionička kolica za profesionalnu upotrebu u svim automobilskim i industrijskim poduzećima. Sustav zaključavanja TWIN-Lock omogućuje odabir otvaranja samo jedne ili svih ladicu u isto vrijeme. 5 ladicu opremljenih s ukupno 341 alatom vrhunske kvalitete, pohranjenih u 3/3 sistemske module od pjene.

- ▶ 8 ladicu s tračnicama za izvlačenje za teške uvjete
- ▶ Brzo zaključavanje s automatskim uvlačenjem na svakoj ladici
- ▶ Poklopac od nehrđajućeg čelika s utisnutim žljebovima i bočnim brtvljenjem
- ▶ Kotači s gazištima od TPE osiguravaju glatko kretanje
- ▶ Sustav zaključavanja TWIN -Lock
- ▶ Daljnje pojedinosti o kolicima za radionicu možete pronaći pod artiklom 07100L

Sadrži sljedeće opremljene 3/3 sistemski pjenasti moduli:

- ▶ Z3011-1 / niz radioničkih kolica, nasadni ključevi 1/4", 3/8", 1/2", s čegrtaljkama, 167 komada
- ▶ li>gt; Z3011-4 / asortiman kolica za radionicu, ključevi i ključevi sa čegrtaljkom, 49 komada
- ▶ Z3011-6 / asortiman kolica za radionicu, odvijači i kliješta, 25 komada
- ▶ Z3011-9 / asortiman kolica za radionicu, opći ručni alati, 28 komada
- ▶ Z3011-11 / Asortiman kolica za radionicu, nasadni ključ 1/2", 72 komada

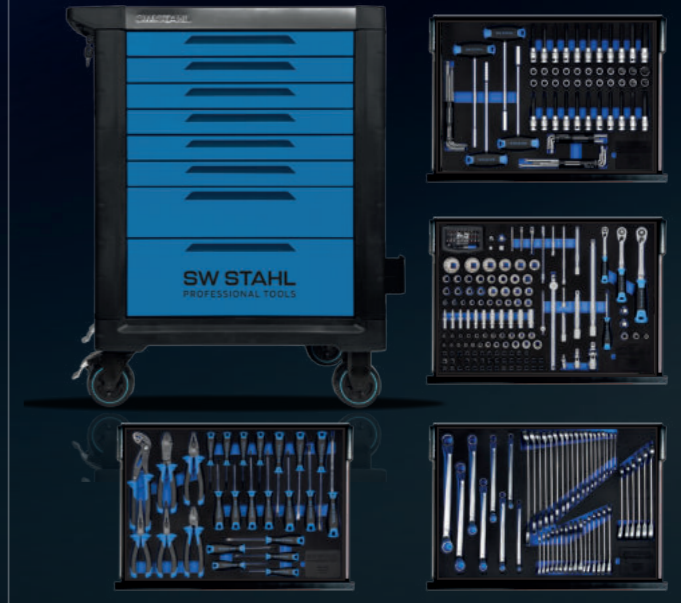

Z3110 2519,90 EUR\*

### RADIONIČKA KOLICA, OPREMLJENA, 207 KOMADA

Kolica za radionicu sa 7 ladica

„Radnički set“ – 3 ladice opremljene s ukupno 207 alata vrhunske kvalitete, pohranjenih u modulima od pjene



Z3703 699,90 EUR\*

### RADIONIČKA KOLICA, OPREMLJENA, 347 KOMADA

Kolica za radionicu sa 7 ladica.

„Radnički set“ – 5 ladica opremljenih s ukupno 347 alata vrhunske kvalitete, pohranjenih u pjenu moduli.



Z3705 1049,90 EUR\*

### RADIONIČKA KOLICA, NASADNI KLJUČEVI 1/4", 3/8", 1/2", SA ČEGRTALJKAMA, 203 KOMADA

- ▶ Utičnice, produžeci i čegrtaljke u 1/4", 3/8" i 1/2"
- ▶ Opremljeno s 203 alata
- ▶ SW čelični umetak od pjene, Veličina 4/3
- ▶ Za ladice dimenzija 760 x 400 mm

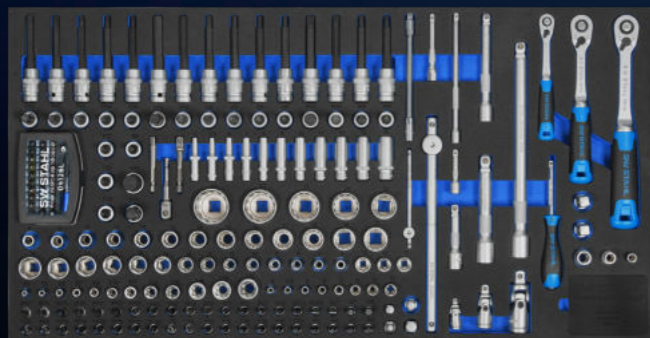

Z3011-3 533,90 EUR\*

### ASORTIMAN KOLICA ZA RADIONICU, KLJUČEVI ZA VIJKE I ČEGRTALJKE, 57 KOMADA

- ▶ Složeni ključ, koljenasti dvostruki prstenasti ključ
- ▶ Promjenjivi kombinirani ključ s čegrtaljkom
- ▶ Dvostruki prstenasti ključ, adapter za ključ s čegrtaljkom
- ▶ Opremljen s 57 alata
- ▶ SW Steel sistemski umetak od pjene, veličina 4/3
- ▶ Za ladice 760 x 400 mm



Z3011-5 390,90 EUR\*

### RADIONIČKA KOLICA, NASADNI KLJUČEVI 1/4", 3/8", SA ČEGRTALJKAMA, 204 KOMADA

- ▶ Utičnice, produžeci i čegrtaljke u 1/4" i 3/8"
- ▶ Opremljeno s 204 alata
- ▶ Umetak od pjene SW čeličnog sustava, veličina 4/3
- ▶ Za ladice od 760 x 400 mm

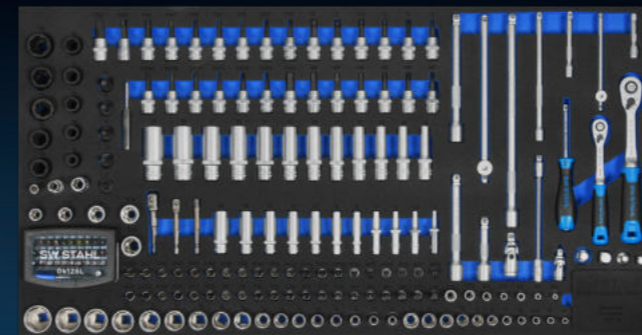

Z3011-13 569,90 EUR\*

### ASORTIMAN KOLICA ZA RADIONICU, NASADNI KLJUČ 1/2", SA ČEGRTALJKOM, 95 KOMADA

- ▶ Utičnice, nastavci i čegrtaljka u 1/2"
- ▶ Opremljeno sa 95 alata
- ▶ SW čelični umetak od pjene, veličina 4/3
- ▶ Za ladice dimenzija 760 x 400 mm



Z3011-12 569,90 EUR\*

### ASORTIMAN KOLICA ZA RADIONICU, OPĆI RUČNI ALAT, 34 KOMADA

- ▶ Zidni čekić, ravna dlijeta, središnji izbijači, izbijači iglama
- ▶ Mjeri za oštrice, savitljivi odvijači, turpije
- ▶ Magnetski podizači, četke za kočione čeljusti, umeci za svječiće
- ▶ Umetci za matice kotača, noževi, čeljusti, metar
- ▶ Opremljen s 34 alata
- ▶ SW čelični umetak od pjene, veličina 4/3
- ▶ Za ladice od 760 x 400 mm



Z3011-10 408,90 EUR\*

### ASORTIMAN KOLICA ZA RADIONICU, ODVIJAČI I KLIJEŠTA 44 KOMADA

- ▶ 6 kliješta, 19 odvijača
- ▶ Kutni ključ s nasadnim šesterokutom i T-profilom
- ▶ Nasadni ključ s T-ručkom, šesterokutni, 8 i 10 mm
- ▶ Opremljen s 44 alata
- ▶ SW čelični umetak od pjene, veličina 4/3
- ▶ Za ladice 760 x 400 mm



Z3011-8 304,90 EUR\*

### SET UDARNIH NASADNIH KLJUČEVA ZA UMETAK MODULA, 21 KOMAD

za Maxi radionička kolica. U fiksnom prikladnom umetku otpornom na benzin i otapala

Set nasadnih ključeva 20 mm (3/4"), Impact:

- ▶ Reverzibilna čegrtaljka s navrtinom osovnom 500 mm Ø-It./li Ø-gt;
- ▶ Šesterokutni umetci 19, 21, 22, 23, 24, 26, 27, 29, 30, 32, 35, 36, 38, 41, 46, 50
- ▶ Univerzalni spoj Ø-It./li Ø-gt;
- ▶ Produžeci 100 mm i 250 mm
- ▶ Klizna ručka 450 mm



Z3000-18 393,60 EUR\*

### ASORTIMAN KOLICA ZA RADIONICU, KLIJEŠTA ZA OSIGURAČE, 5 KOMADA

za Maxi radionička kolica. U čvrstom umetku otpornom na benzin i otapala.

Komplet kliješta za osigurače:

- ▶ ravno, izvan
- ▶ zakrivljen, izvana
- ▶ ravno, unutra
- ▶ zakrivljen, iznutra
- ▶ Ležaj kotača

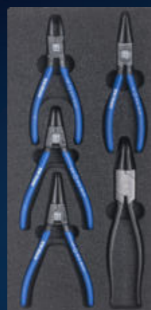

Z3013-33 89,50 EUR\*

### ASORTIMAN KOLICA ZA RADIONICU, NASADNI KLJUČEVI 1/4", 3/8", 1/2", SA ČEGRTALJKAMA, 167 KOMADA

- ▶ Utičnice, produžeci i čegrtaljke u 1/4", 3/8" i 1/2"
- ▶ Opremljen sa 167 alata
- ▶ SW čelični umetak od pjene, Veličina 3/3
- ▶ Za ladice dimenzija 570 x 400 mm



Z3011-1 479,90 EUR\*

### ASORTIMAN KOLICA ZA RADIONICU, ČEKIĆ/BUŠILICA, 5 KOMADA

za Maxi radionička kolica. U čvrstom umetku otpornom na benzin i otapala.

- ▶ Faustel, 1000 g
- ▶ Razcjepnik 10, 12, 14, 16 mm



Z3013-35 81,00 EUR\*

### ASORTIMAN KOLICA ZA RADIONICU, NASADNI KLJUČEVI 1/4", 3/8", 1/2", SA ČEGRTALJKAMA, 144 KOMADA

- ▶ Utičnice, produžeci i čegrtaljke u 1/4", 3/8" i 1/2"
- ▶ Opremljen sa 144 alata
- ▶ SW čelični umetak od pjene, Veličina 3/3
- ▶ Za ladice dimenzija 570 x 400 mm

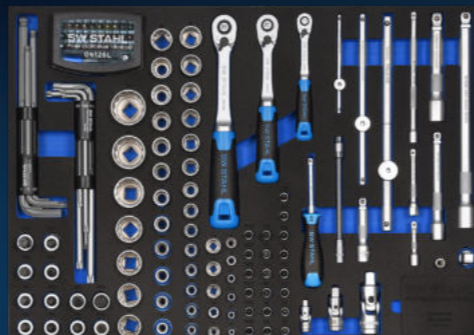

Z3011-14 390,90 EUR\*

### ASORTIMAN KOLICA ZA RADIONICU, NASADNI KLJUČ 1/2", 72 KOMADA

- ▶ Umeci za nasadni ključ 1/2"
- ▶ Kutni ključ i nasadni ključ s T-ručicom
- ▶ Opremljen sa 72 alata
- ▶ Pjena od SW čeličnog sustava umetak, veličina 3/3
- ▶ Za ladice od 570 x 400 mm

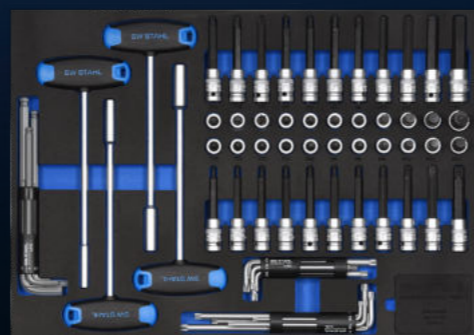

Z3011-11 417,90 EUR\*

### ASORTIMAN RADIONIČKIH KOLICA, KLJUČEVA I OPĆENITO. RUČNI ALAT, 44 KOMADA

- ▶ Kombinirani okasti ključevi, dvostruki okasti ključevi, nasadni ključevi s T-ručicom
- ▶ Bravarski čekić, ravna dljetka, središnji izbijači
- ▶ Izbijači, teleskopski magnetski podizači
- ▶ Opremljen s 44 alata
- ▶ SW čelični umetak od pjene, veličina 3/3
- ▶ Za ladice s 570 x 400 mm



Z3011-15 199,90 EUR\*

### ASORTIMAN KOLICA ZA RADIONICU, ODVIJAČI I KLIJEŠTA 25 KOMADA

- ▶ Kliješta i odvijači
- ▶ Opremljen s 25 alata
- ▶ SW čelični umetak od pjene, veličina 3/3
- ▶ Za ladice dimenzija 570 x 400 mm



Z3011-6 249,90 EUR\*

### ASORTIMAN KOLICA ZA RADIONICU, KLJUČEVI I ČEGRTALJKE, 49 KOMADA

- ▶ 19 viljuškasto-okastih ključeva, 6 mm - 27 mm
- ▶ 8 dvostrukih viljuškasto-okastih ključeva, ofset, 6 mm x 7 mm - 20 mm x 22 mm
- ▶ 12 kombiniranih čegrtaljki ključevi, reverzibilni, 8 mm - 19 mm
- ▶ 10 kombiniranih ključeva, ekstra kratkih, 10 mm - 19 mm
- ▶ Opremljen s 49 alata
- ▶ Pjena od SW čelika umetak, veličina 3/3
- ▶ Za ladice dimenzija 570 x 400 mm



Z3011-4 320,90 EUR\*

### ASORTIMAN KOLICA ZA RADIONICU, OPĆI RUČNI ALAT, 28 KOMADA

- ▶ Zidni čekić, ravna dljetka, središnji izbijači, izbijači iglama
- ▶ Mjeri za oštrice, savitljivi odvijači, turpije
- ▶ Magnetski podizači, četke za kočione čeljusti, umeci za svjećice
- ▶ Umetci za matice kotača, noževi, čeljusti, metar
- ▶ Opremljen s 28 alata
- ▶ SW čelični umetak od pjene, veličina 3/3
- ▶ Za ladice od 570 x 400 mm



Z3011-9 269,90 EUR\*

# PRILAGOĐENI DIZAJN S PRAVIM DODATNOM OPREMOM

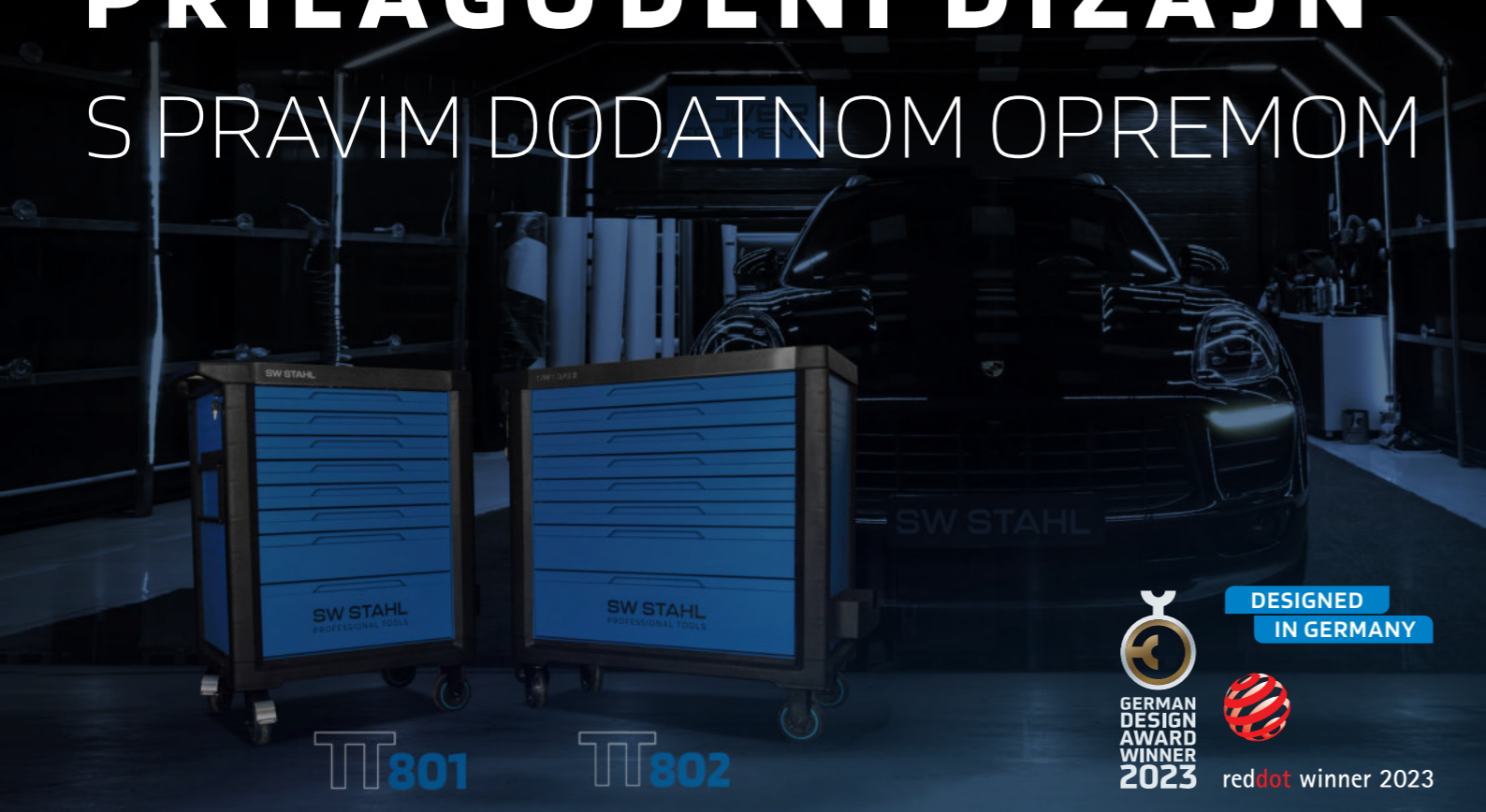

801

802



GERMAN  
DESIGN  
AWARD  
WINNER  
2023

DESIGNED  
IN GERMANY



red dot winner 2023

## DRŽAČ ZA SPREJ

- ▶ Za do 3 spreja
- ▶ Fleksibilna i jednostavna instalacija
- ▶ Za vješanje u rupe bočne rešetke



07120L 16,50 EUR\*

## DRŽAČ ROLNE PAPIRA

- ▶ Za role papira s maksimalnim promjerom od 300 mm i širinom od 300 mm
- ▶ Fleksibilna i jednostavna instalacija
- ▶ Za vješanje u perforacije bočne rešetke



07121L 13,50 EUR\*

## KANTA ZA PAPIRNATO SMEĆE

- ▶ Fleksibilna i jednostavna instalacija
- ▶ Za vješanje u bočne otvore rešetke



07122L 25,90 EUR\*

## SET PREGRADA ZA LADICE, 11 KOMADA

Koristiti ako se ne koriste pjenasti umetci. Za visinu ladice 60 mm

Sadržaj:

- ▶ 3 komada uzdužnih pregrada
- ▶ 4 komada poprečnih pregrada, krat.
- ▶ 4 komada poprečnih ploča, dugih



07123L 19,30 EUR\*

## DRŽAČ ZA PRIJENOSNO RAČUNALO

Za sva uobičajena prijenosna računala i tablete, uključujući držač zaslona.

- ▶ Gumirane potporne površine
- ▶ Bočna stezaljka za čvrsto držanje
- ▶ Prilagodljivo u svim osima
- ▶ Nije potrebna podrška za bazu, samo je priključite
- ▶ Brza promjena između prijenosnog računala i držača zaslona



07124L 107,90 EUR\*

## PRETINAC ZA POHRANU, MAGNET

Za magnetsko pričvršćivanje na sve metalne površine, npr. na radioničkim kolicima, radnim stolovima itd. Gumeni premaz na 6 snažnih magneta štiti obojene površine od ogrebotina. Često korišteni alati poput odvijača uvijek su vam pri ruci zahvaljujući 10 rupa (Ø 19,5 mm) u podnožju.

- ▶ Unutarnje dimenzije: 210 x 73 x 70 mm
- ▶ 1,8 kg maksimalni kapacitet
- ▶ Prikladno za 3 spreja (Ø 70 mm)



07006L 15,50 EUR\*



### DIZALICA ZA PRIJENOS, 500 KG

za ugradnju i skidanje mjenjača, motora, kvačila

- ▶ 4 okretna kotača s kugličnim ležajevima
- ▶ Brzo podizanje s hidrauličnom nožnom pumpom
- ▶ Klipnjača : Ø 30 mm
- ▶ Nosivost 500 kg



20309L 279,90 EUR\*

### STALAK ZA MOTOR, 570 KG

Mogućnost okretanja od 360° i zaključavanje u 8 položaja.

- ▶ Valjci s kugličnim ležajevima
- ▶ 4 točke za montiranje podesive su po kutu i udaljenosti
- ▶ Okretna montažna ploča



20302L 149,90 EUR\*

### STALAK ZA DIZALICE, 6 T, 1 PAR

upravljanje jednom rukom, četiri noge.



20475L 91,90 EUR\*

### STALAK ZA DIZALICE, 3 T, 1 PAR

- ▶ S radom jednom rukom
- ▶ Četiri noge
- ▶ Visina od 280 mm do 420 mm
- ▶ Nosivost 3000 kg



20465L 52,50 EUR\*

### DIZALICA ZA KOLICA, 2 T

- ▶ Nosivost: 2000 kg
- ▶ Visina dizanja 135 - 340 mm
- ▶ Ukj. Okretni kotačići i sigurnosni ventil



20700L 58,90 EUR\*

### PEČAT ZA PEČAT, 2 T

- ▶ Nosivost: 2.000 kg
- ▶ Visina dizanja 168 - 316 mm
- ▶ Sa sigurnosnim ventilom



20601L 26,90 EUR\*

### MARKA DIZALICA, 20 T

- ▶ Nosivost: 20.000 kg
- ▶ Visina dizanja 235 - 445 mm
- ▶ Sa sigurnosnim ventilom



20606L 86,90 EUR\*

### DIZALICA ZA MARKE, 5 T

- ▶ Nosivost: 5.000 kg
- ▶ Visina dizanja 207 - 402 mm
- ▶ Sa sigurnosnim ventilom



20602L 39,90 EUR\*

### TESTER SINKRONOG KARBURATORA

za sinkrono mjerenje na 2 - 4 rasplinjača.

- ▶ 4 manometra, postavljena na ploču
- ▶ 4 gumena crijeva 8 x 5 x 750 mm
- ▶ 4 obujmice za crijevo + rezervni brtveni prstenovi
- ▶ 4 spojna komada 53 mm (M6x0,75)
- ▶ 4 spojna komada 60 mm (M6x1,00)
- ▶ 4 nastavka 3,9 x 52 mm
- ▶ 4 nastavka 3,9 x 122 mm



26093L 197,90 EUR\*

### ALAT ZA REZANJE I ZAKIVANJE LANCA

za odvajanje i zakivanje karika na valjkastim lancima. Prikladno i za lance za bicikle/motocikle (lanci s X-/O-prstenom).

- ▶ 2,2 mm - za lance do Ansi 25 / DIN-ISO 04
- ▶ 2,9 mm - za lance do Ansi 35 / DIN-ISO 06
- ▶ 3,8 mm - za lance motocikla standard 428 - 530



10590L 49,90 EUR\*

### DIZALICA ZA KOLICA, 3 T

- ▶ Visina podizanja: 130 - 465 mm
- ▶ Hidraulička mehanika s dva klipa
- ▶ Brzo podizanje - mali napor
- ▶ Ukj. Gumeni jastučići na potpornoj površini



20731L 255,90 EUR\*

### DIZALICA ZA KOLICA, 3 T

- ▶ Visina dizanja: 100 - 535 mm
- ▶ Hidraulička mehanika s dva klipa
- ▶ Brzo dizanje - mali napor
- ▶ Ukj. Gumeni jastučići na potpornoj površini



20741L 329,90 EUR\*

### RADIONIČKA PREŠA, 20T

Prikladno za svakodnevnu upotrebu u radionici. Olakšava zamjenu npr. ležajeva kotača, gumenih čahura itd.

- ▶ Visina potporne površine može se podesiti na 9 različitih razina.
- ▶ Radni raspon: 0 - 910 mm
- ▶ Mogućnost primjene tlaka može se očitati s velikog manometra
- ▶ Maksimalni radni tlak: 20 tona



20320L 570,90 EUR\*

### MAGNETNI DRŽAČ

Za pumpe za gume, za pričvršćivanje na podizne platforme i sve metalne površine. Izbjeguta su oštećenja udarnog ključa, moment ključa i crijeva za komprimirani zrak uzrokovana njihovim ispuštanjem na pod radionice. Vrijeme postavljanja je skraćeno. Smanjen je rizik od ozljeda uzrokovanih crijevima za komprimirani zrak.



07395L 29,90 EUR\*

### KUTIJA S ALATOM ZA STISKANJE RADIJATORA, 25 KOMADA

U kompletu s pumpom, priključkom za punjenje mjerača temperature i adapterima hladnjaka za gotovo sve automobile i lake kamione, u plastičnoj kutiji.

- ▶ Mjerni raspon 0 - 2,5 bara
- ▶ Kontrola gubitka tlaka putem manometra
- ▶ Mogućnost provjere zatvarača
- ▶ Tlačno ispitivanje rashladnog sustava
- ▶ Uklij. Pribor za održavanje vakuuma za čišćenje hladnjaka i punjenje rashladne tekućine



Veličine adaptera i informacije mogu se pronaći na našoj web stranici [www.tool-is.com](http://www.tool-is.com) / [www.swstahl.de](http://www.swstahl.de).

21030L 259,00 EUR\*

### UREĐAJ ZA TOČENJE ULJA, 7,5 L

za punjenje uljem mjenjača i diferencijala



24032L 189,90 EUR\*

### ZATEZAČ OPRUGE, 5 DIJELOVA, ZATEZNA ČVRSTOĆA 1800 KG

- ▶ za McPherson amortizere, za brzo i profesionalno skidanje i postavljanje, sa sigurnosnom iglom. Set sadrži osnovni uređaj, dva para ploča sa poliuretanskim zaštitnim umetcima i sigurnosno užje.
- ▶ Sila pritiska max: 1.800 kg
- ▶ Par ploča za promjere opruge do 120 mm
- ▶ Par ploča za promjere opruge do 200 mm



10207L 499,00 EUR\*

### REFRAKTOMETAR

za testiranje gustoće kiseline akumulatora od 1,1 - 1,4 kg/l i sadržaja antifrizu u rashladnoj vodi od 0° / -50° C, kao i tekućine za brisače vjetrobranskog stakla od 0° / -40° C i AdBlue® (AUS 32)



21550L 39,90 EUR\*

### PNEUMATSKI ZATEZAČ AMORTIZERA

- ▶ za automobile i SUV vozila.
- ▶ maksimalno 2452 kg
- ▶ Dvosmjerna montažna ploča za različite duljine amortizera
- ▶ Zaštitni kavez sa sigurnosnom bravom
- ▶ Pneumatski cilindar sa sigurnosnim ventilima za zatvaranje
- ▶ Nožna papučica i sigurnosni poklopac sa sigurnosnim ventilima
- ▶ Okretne bočne ruke
- ▶ Mali i srednji nosači uključeni u isporuku, koji pokrivaju većinu opružnih podupirača (za promjere opruga 78 - 130 mm i 105 - 182 mm)
- ▶ Nosač klipnjače amortizera



10278L 1599,00 EUR\*

### DIGITALNI MULTIMETAR, 500 V, CAT II

Kompaktan i praktičan jednoređni LCD zaslon visokog kontrasta, okretni prekidač s 19 znamenki. Automatski prikaz preljeva i polariteta pouzdano vas upozorava i pomaže vam u izbjegavanju mogućih pogrešaka. Temperaturna sonda se može koristiti za mjerenje temperatura od -20°C do +120°C.

- ▶ Može se postaviti
- ▶ Gumb „Hold“
- ▶ Mjerni kabel sa zaštitom od dodira
- ▶ DC: 0 - 500 V
- ▶ AC: 0 - 500V
- ▶ DC: 200mA - 10 A
- ▶ Ω; Lt; li&gt; Otpor: 0 - 2MΩ; li&gt; /li&gt;
- ▶ Ispitivač dioda
- ▶ Maks. Zaslon: 1999
- ▶ 9V baterija (u uređaju)
- ▶ Multimetar za testiranje mirne struje



S osiguračem:

- ▶ Keramika duljine 20 mm, promjer 5 mm, 500 V, 500 mA
- ▶ Keramika duljine 20 mm, promjer 5 mm, 500 V, 10 A

32230L 19,95 EUR\*

### PNEUMATSKI ZATEZAČ AMORTIZERA

- ▶ Maks. 1.226 kg
- ▶ Dvostruka poziciona montažna ploča za različite duljine amortizera
- ▶ Zaštitni kavez sa sigurnosnom bravom
- ▶ Pneumatski cilindar sa sigurnosnim ventilima za zatvaranje
- ▶ Nožna pedala i sigurnosni poklopac sa sigurnosnim ventilima
- ▶ Uključeni su mali i srednji nosači koji pokrivaju većinu opružnih podupirača (za promjere opruga 78 - 130 mm i 125 - 205 mm)



10277L 1199,00 EUR\*

### ISPITIVAČ KOMPRESIJE I GUBITKA TLAKA, 45 KOMADA

za profesionalno testiranje kompresije ili gubitka tlaka za većinu motora automobila, kamiona, motocikala, autobusa, poljoprivrednih i brodskih motora te HDI, TDCi i motora s pumpom za ubrizgavanje.

- ▶ Adapteri za svjećice M10, M12, M14 i M18
- ▶ Ispitivač tlaka kompresije maks. 50 bara
- ▶ Brze spojke u ravnim i kutnim verzijama
- ▶ Adapteri za mlaznice za ubrizgavanje M20, M22, M24 i za Ford Stanadyne injektore

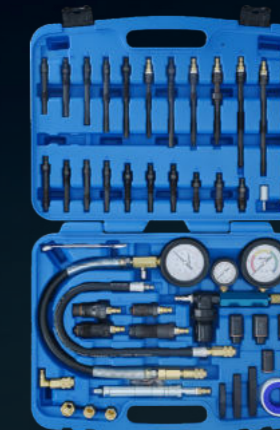

26119L 549,00 EUR\*



# UVJERLJIVO JAKA

## LLOPATA ZA SNIJEG, SKLOPIVA

Za brzo i jednostavno čišćenje snijega, npr. na prilazima i šetnicama

- ▶ Široka plastična oštrica s robusnim rubom od aluminijskog profila
- ▶ Otporan na hladnoću do -25 °C



SNOWPUSH  
PREMIUM



ERGONOMSKI  
2-KOMPONENTNA D-RUČKA

RUČKA OTPORNA NA KOROZIJU  
OD ČELIKA PREMAZANOG

49,90 EUR\*  
98100L



MEHANIZAM ZA PREK-  
LOPANJE SA NOSAČEM

138 CM UKUPNA DULJ  
77,5 CM PRESKAVLJENA

NOSIVOST VIŠE OD 40 KG

DUGOTRAJNO  
PLASTIČNA LOPATA

50,5 CM RADNE ŠIRINE

ČVRSTI RUB OD ALU-  
MINIJSKOG PROFILA

2-KOMPONENTNA T-RUČKA

RUČKA OTPORNA NA KOROZIJU  
OD PREMAZANOG ČELIKA

39,90 EUR\*  
98150L

MEHANIZAM ZA SKLAPANJE  
SA NOSAČEM



98 CM UKUPNA DULJ  
53,5 CM PRESKAVLJENA

NOSIVOST DO 30 KG

DUGOTRAJNO  
PLASTIČNA LOPATA

25 CM RADNE ŠIRINE

ČVRSTI SINTETIČKI RUB



# UVIJEK PRI RUCI

## LLOPATA ZA SPAŠAVANJE, SKLOPIVA

Za fleksibilnu upotrebu u pokretu, npr. oko auta, u hitnim slučajevima ili kao pomoćnik u svakodnevnim poslovima

- ▶ Mali i štedi prostor zahvaljujući mehanizmu za sklapanje
- ▶ Otporan na hladnoću do -25 °C
- ▶ S vrećicom za pohranu



SNOWPUSH  
RESCUE



# TRADICIJA BUDUĆNOST

## 1957

Hans-Joachim Sauer je u Hamburgu osnovao tvrtku alata za popravak automobila i gospodarskih vozila. Time je postavio temelje već tada rastućem tržištu ručnih i specijalnih alata.

Još 1970-ih Sauer je razvio vremenski učinkovita rješenja za složene popravke. Optimizacija procesa i materijala, ušteda vremena i troškova uvijek su bili važni stupovi SAUER filozofije. Tijekom godina SAUER se istaknuo kao stručnjak za popravke automobila.

Do kraja 1990-ih tvrtka je izgradila vrlo veliku bazu kupaca na nacionalnoj razini. Ali SAUER je bio uspješan i na međunarodnoj razini, s oko 12.000 visokokvalitetnih proizvoda koji su već bili na tržištu u to vrijeme.

## SAUER ranije...

U SAUER-u je fokus uvijek bio na profesionalnoj i kompetentnoj proizvodnji i kompetentnoj proizvodnji. Čak i za pojedinačne komponente koje nisu "Made in Germany", vodi se računa da kvaliteta uvijek zadovoljava njemačke standarde.

Dakle, kvalitetan, vizualno dopadljiv i prije svega u uporabi vizualno privlačan i prije svega praktičan u praktični asortiman proizvoda.



- AUTOMOBIL
- TRANSPORTER
- KOMERCIJALNO VOZILO
- POLJOPRIVREDA
- INDUSTRIJA

# PRIČA O USPJEHU

## TO JE ZA ŠTO SE ZALAŽEMO NJEMAČKI STANDARDI KVALITETE

I danas se gotovo svi proizvodi proizvode u Njemačkoj. A dokazani njemački standardi kvalitete i dalje su potrebni i ispunjeni čak i za nekoliko komponenti koje se ne proizvode u Njemačkoj.

**TECHNISCHE  
INNOVATIONEN**  
MADE IN GERMANY

## SAUER danas...

Godine 2015., SW-Stahl GmbH, stručnjak za ručne i specijalne alate, preuzeo je prava na marku SAUER. Od tada, iskusan tim tehničara, automobilskih stručnjaka i uspješan prodajni i marketinški tim razvijaju koncept za uspješnu ponovnu uspostavu SAUER-a na tržištu alata. U tu su svrhu implementirane mnoge kreativne ideje, razvijene su poboljšane verzije alata i osmišljeni novi proizvodi za rješavanje problema. Rezultat je sveobuhvatan raspon inteligentnih specijalnih alata koji nudi optimalno rješenje za svaku moguću primjenu. S fokusom na kvalitetu i funkcionalnost preuzima se i nastavlja osnovna ideja "starog" SAUER-a. SAUER proizvodi su modularnog dizajna, funkcioniraju na svim markama i trajno su prilagođeni najnovijim tehničkim dostignućima na automobilskom tržištu. Na taj način mogu se smanjiti ulaganja u radionicu.

SAUER tim je idealan partner kada je u pitanju rješavanje specifičnih problema popravka. Iskusno tehničko osoblje upoznao je sa svakodnevnim problemima u radionici i kontinuirano radi na razvoju i optimizaciji inteligentnih specijalnih alata.

### SET TLAČNIH I POTPORNIH ČAHURA SAUER, Ø 18 – 78 MM, 54 KOMADA

Univerzalno prikladan set tlačnih i potpornih čahura s unutarnjim promjerima od 18 do 78 mm i duljinom od 40 mm, 100 mm i 120 mm. Idealno za skidanje i ugradnju gumenih ležajeva i kugličnih zglobova.

Sadržaj:

- ▶ Tlačni i potporni rukavci Ø 18 - 78 mm, duljina 40 mm
- ▶ Tlačni i potporni rukavci Ø 26 - 70 mm, duljina 100 mm
- ▶ Tlačni/potporni rukavci Ø 72 - 78 mm, duljina 120 mm



81230200 1922,60 EUR\*

### SAUER SET ALATA ZA KARDANE, 13 KOMADA

Set alata dizajniran je za uvlačenje zalijepljenih ili čvrsto postavljenih pogonskih osovina u glavčinu kotača. Set sadrži navojne čahure za homonose s vanjskim navojem od M16 do M30 kao i zatezne vijke za homonose s unutarnjim navojem od M14 i M16.

- ▶ Noseći rukavac s valjkastim ležajevima, Ø 39 mm i Ø 46 mm
- ▶ Nacrtajte čahure M16, M18, M20, M22, M24, M27, M30
- ▶ Povucite vijke za zatezne rukavce
- ▶ Izvucite vijke s vanjskim navojem, M14 i M16
- ▶ Povucite maticu

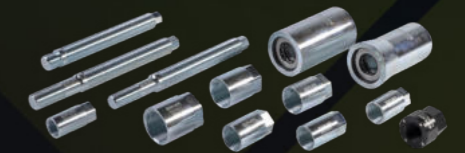

80220600 311,60 EUR\*

### SAUER KOMPLETAN ALAT VAG GUMENI LEŽAJ

Za skidanje i ugradnju plastičnih/aluminijskih ležajeva Ø 62 mm na konzolu pomoćnog okvira prednje osovine (konzola se ne mora uklanjati). Nova utičnica je ugrađena precizno, poravnato i ravnomjerno. Vreteno sa šesterokutom za protudržanje.

Prikladno za:

- ▶ Audi A2, 00 - ,05
- ▶ Sjedalo Cordoba 6L, 02 - ,09, Ibiza 6L, 02 - ,09
- ▶ Škoda Fabia 6Y, 99 - ,08, Roomster 5J, 06 - ,08
- ▶ VW Fox 5Z, 05 - ,12, Polo 9N, 01 - ,09

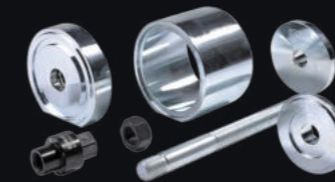

81110400 274,70 EUR\*

### SAUER SET ALATA ZA VAG DVOSTRUKE LEŽAJEVE, 7 KOMADA

Ovaj set alata dizajniran je, između ostalog, za popravak dvostrukog ležaja (ležaj za naočale) u VAG 5-stupanjskim ručnim mjenjačima (02T). S tlačnim dijelovima uključenim u set možete istisnuti i utisnuti dvostruki ležaj te ulazna i izlazna vratila u mjenjaču.

Koristi se kao sljedeći OE brojevi:

- ▶ Tlačni komad s dvostrukim ležajem, T10080
- ▶ Tlačni komad za prijenosna vratila, T10081
- ▶ Nosivi blok za prijenosna vratila, T10083
- ▶ Kompenzacijska pločica, T10083/1
- ▶ Nosiva ploča, T10084A
- ▶ Potisni dio za prijenosna vratila, T10085



81231900 312,90 EUR\*

### SAUER PLOČA S PRIZMOM, MODEL 1

za pritiskanje ili stiskanje ležajeva, zupčanika ili zglobova pri radu na šasiji, pogonu kotača ili mjenjaču.

Dimenzije:

- ▶ 200 x 150 x 14 mm
- ▶ Polumjeri: Ø 32, 38, 50, 61

Koristiti kao OE broj VW401.



81231700 109,90 EUR\*

### SAUER PLOČA S PRIZMOM, MODEL 2

za pritiskanje ili stiskanje ležajeva, zupčanika ili zglobova pri radu na šasiji, pogonu kotača ili mjenjaču.

Dimenzije:

- ▶ 200 x 150 x 14 mm
- ▶ Polumjeri: Ø 31, 50, 56, 83

Koristiti kao OE broj VW402.



81231800 109,90 EUR\*

### SAUER OKVIR ZA PREŠU, ZATVORENA IZVEDBA, 2-DIJELNA

Stabilni okvir za prešu u zatvorenom dizajnu od kaljenog čelika visoke čvrstoće. Priložena čahura s navojem dizajnirana je za tlačne dijelove s nosačima  $\varnothing$  30 mm i opremljena je Sauerovim magnetskim sustavom. Visina se lako može prilagoditi pomoću navojnog rukavca.

#### Ključne brojke:

- ▶ Unutarnja širina: 130 mm
- ▶ Unutarnja duljina: 300 mm
- ▶ Navoj za opterećenje 1: 2 1/4" -14 UNS
- ▶ Navoj za opterećenje 2: M42 x 2,0
- ▶ Maksimalna nosivost: 17 tona
- ▶ Težina: 5,5 kg



80220047 306,50 EUR\*

### SAUER OSNOVNI SET, HIDRAULIČKI POGONSKI SET

Ovaj osnovni set služi kao hidraulički pogon za gotovo sve radove vuče i guranja na ležajevima kotača, kardanskim vratilima, gumenim ležajevima i kuglastim zglobovima. U kombinaciji sa Sauer prešanim okvirima ili Sauer prešama ovaj set je nezamjenjiv za svaku radionicu.



80220033 1231,00 EUR\*

### SET NOSAČA ZA PREŠU SAUER, 7 KOMADA

Sauerova preša dizajnirana je za rad izravno na vozilu i može se upravljati ručno i hidraulički.

#### Ključne brojke:

- ▶ Unutarnja duljina: 230 mm
- ▶ Navoj za opterećenje 1: M42 x 2,0
- ▶ Navoj za opterećenje 2: M42 x 2,0
- ▶ Maks. Nosivost: 12 tona
- ▶ Težina: 6,6 kg



81230300 381,50 EUR\*

### SAUER OSNOVNI SET, HIDRAULIKA S PREŠANIM OKVIROM

s univerzalnim prešanim okvirom u zatvorenoj izvedbi i 20 t. Hidraulični cilindar. Idealno za držanje univerzalnih tlačnih i potpornih rukavaca s držačem od 30 mm.



81230500 1250,30 EUR\*

### SAUER POGONSKI SET, RUČNI

s okvirom za tisak.

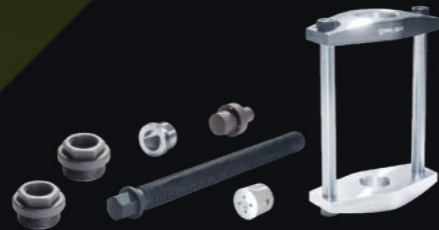

81231601 573,90 EUR\*

### SAUER POTEZNO VRETENO M10 X 450 MM S MATICOM

za hidrauličko povlačenje



80220004 95,50 EUR\*

### SAUER POTEZNO VRETENO M12 X 450 MM, S MATICOM

za hidrauličko povlačenje

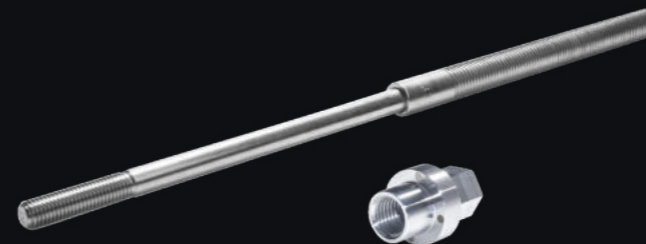

80220007 96,50 EUR\*

### SAUER POTEZNO VRETENO M16 X 450 MM S MATICOM

za hidrauličko povlačenje



80220015 89,10 EUR\*

### SAUER POTEZNO VRETENO M14 X 450 MM S MATICOM

za hidrauličko povlačenje

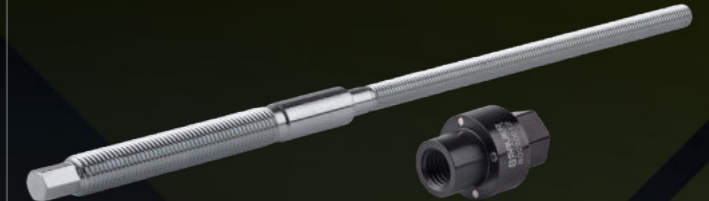

80220010 97,50 EUR\*

### SAUER POTEZNO VRETENO M18 X 450 MM S MATICOM

za hidrauličko povlačenje



80220020 106,50 EUR\*

### SAUER POTEZNO VRETENO M20 X 450 MM S MATICOM

za hidrauličko povlačenje



80220025 106,50 EUR\*

# PUNE ČASTI PUNE OPTEREĆENJE

# TT802

B L A C K



Z3201

3.249,90 €\*

SW STAHL  
PROFESSIONAL TOOLS

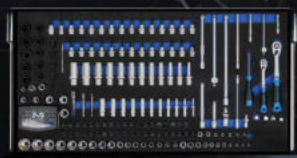

434  
KOMADA

