

# TOOLNEWS

FOR PROFESSIONALS

# SPECIAL



6

SOCKET  
WRENCH  
SETS

68

TOOLBOARDS

75

JACKS

## NFZ SPECIAL TOOLS

**SW STAHL**  
PROFESSIONAL TOOLS

# POWERFUL TOOLS FOR HEAVY MACHINERY

When moving tons, you need tools with real power.

Our commercial vehicle tools are made for big jobs – from trucks and construction machinery to excavators and tractors.

Maximum power, uncompromising precision, and absolute reliability for everyone who works with large machines on a daily basis.

Noticeable performance in every application, developed for extreme loads.

**Tools you can rely on when it really matters.**



**SW STAHL** JEU DE CLÉS MIXTES, 6-22 MM, 15 PIÈCES

- Tête de fourche et d'oeil inclinées à 15°
- Emballées dans un tube plastique pratique avec accroche EURO

6, 7, 8, 9, 10, 11, 12, 13, 14, 15, 16, 17, 18, 19, 22 mm



00162L 31,90 EUR\*

**SW STAHL** JEU DE CLÉS MIXTES, 10-32 MM, 16 PIÈCES

- Tête de fourche et d'oeil inclinées à 15°
- Emballé dans une trousse à enrouler

10, 11, 12, 13, 14, 15, 16, 17, 18, 19, 21, 22, 24, 27, 30, 32 mm



00163L 72,00 EUR\*

**SW STAHL** JEU DE CLÉS MIXTES EXTRA COURTES, 10-19 MM, 10 PIÈCES

- Chrome-vanadium, extra court, anti-éblouissant.
- Pour les angles de pivotement étroits et les endroits difficiles à atteindre, par ex. sur les climatisations, la robinetterie, le montage de la radio, dans l'espace des portes et du moteur.
- Longueur entre 90 et 140 mm



00840L 31,90 EUR\*

**SW STAHL** JEU DE CLÉS MIXTES EXTRA LONGUES, 21-32 MM, 6 PIÈCES

Chrome-vanadium, chromé et poli miroir, dans un sac à langer noir.

- La version extra longue permet une transmission de force maximale
- Dureté et couple dépassant les exigences des normes DIN respectives

21, 22, 24, 27, 30, 32 mm



00835L 52,90 EUR\*

**SW STAHL** JEU DE CLÉS MIXTES, 34-50 MM, EXTRA-LONGUES, 6 PIÈCES

Jeu de clés mixtes, extra longues, haute résistance, convient pour une utilisation dans les véhicules utilitaires.

- SW 34 x 440 mm de long
- SW 36 x 445 mm de long
- SW 38 x 470 mm de long
- SW 41 x 495 mm de long
- SW 46 x 540 mm de long
- SW 50 x 600 mm de long



00927L 69,90 EUR\*

**SW STAHL** JEU DE CLÉS MIXTES, 6-32 MM, 25 PIÈCES

- Tête de fourche et d'anneau biseautées à 15° chacune
- Emballé dans un sac à roulettes pratique

Tailles : 6, 7, 8, 9, 10, 11, 12, 13, 14, 15, 16, 17, 18, 19, 20, 21, 22, 23, 24, 25, 26, 27, 28, 30, 32 mm



00925L 63,50 EUR\*

**SW STAHL** CLÉ POLYGONALE À FRAPPER E24



00250L-E24 10,50 EUR\*

**SW STAHL** CLÉ POLYGONALE À FRAPPER 24 MM



00250L-24 10,50 EUR\*

**SW STAHL** CLÉ POLYGONALE À FRAPPER



00257L	Clé polygonale à frapper, 27 mm	11,60 EUR*
00258L	Clé polygonale à frapper, 30 mm	11,70 EUR*
00262L	Clé polygonale à frapper, 32 mm	12,30 EUR*
00264L	Clé polygonale à frapper, 36 mm	14,20 EUR*
00265L	Clé polygonale à frapper, 41 mm	15,90 EUR*
00266L	Clé polygonale à frapper, 46 mm	19,30 EUR*
00267L	Clé polygonale à frapper, 50 mm	20,50 EUR*
00269L	Clé polygonale à frapper, 55 mm	22,50 EUR*
00270L	Clé polygonale à frapper, 60 mm	23,50 EUR*
00271L	Clé polygonale à frapper, 65 mm	42,50 EUR*
00272L	Clé polygonale à frapper, 70 mm	52,90 EUR*
00273L	Clé polygonale à frapper, 75 mm	74,00 EUR*
00274L	Clé polygonale à frapper, 80 mm	106,00 EUR*
00275L	Clé polygonale à frapper, 85 mm	123,00 EUR*
00276L	Clé polygonale à frapper, 90 mm	152,90 EUR*
00279L	Clé polygonale à frapper, 95 mm	193,00 EUR*

**SW STAHL** CLÉ À FOURCHE À FRAPPER 27 MM



00280L 17,90 EUR\*

**SW STAHL** JEU DE CLÉS POLYGONALES OUVERTES, 10-19 MM, 3/8", 10 PIÈCES



01480L 42,50 EUR\*



### SW STAHL CLIQUET RÉVERSIBLE, 1/4", MODÈLE FIN

Le nouveau design particulièrement fin du cliquet réversible permet de travailler sans problème dans des espaces restreints.

- Forme particulièrement fine
- Denture fine avec 72 dents
- Entraînement : 6,3mm (1/4")
- Couple élevé - 50% au-dessus de la norme DIN
- Matériau : chrome vanadium
- Avec blocage de l'insert
- Poignée 2K particulièrement maniable

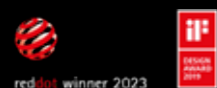

06014L 19,90 EUR\*

### SW STAHL CLIQUET RÉVERSIBLE, 1/4", HIGH TORQUE, 135 NM

Grâce à un couple particulièrement élevé, le cliquet réversible est l'outil parfait pour desserrer sans problème des vis tenaces et bloquées, par exemple.

- Entraînement : 6,3 mm (1/4")
- Couple particulièrement élevé : 135 Nm
- 100% supérieur à l'exigence DIN
- Denture fine avec 90 dents
- Angle de rotation très faible
- Matériau : chrome vanadium
- Poignée 2K particulièrement maniable
- Testé par un institut de contrôle indépendant

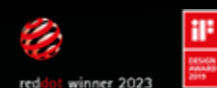

06094L 28,90 EUR\*

### SW STAHL CLIQUET RÉVERSIBLE, 3/8", MODÈLE FIN

Le nouveau design particulièrement fin du cliquet réversible permet de travailler sans problème dans des espaces restreints.

- Forme particulièrement fine
- Denture fine avec 72 dents
- Entraînement : 10mm (3/8")
- Couple élevé - 50% au-dessus de la norme DIN
- Matériau : chrome vanadium
- Avec blocage de l'insert
- Poignée 2K particulièrement maniable

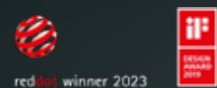

06038L 24,90 EUR\*

### SW STAHL CLIQUET RÉVERSIBLE, 3/8", HIGH TORQUE, 440 NM

Grâce à un couple particulièrement élevé, le cliquet réversible est l'outil parfait pour desserrer sans problème des vis tenaces et bloquées, par exemple.

- Entraînement : 10 mm (3/8")
- Couple particulièrement élevé : 440 Nm
- Denture fine avec 90 dents
- Angle de rotation très faible
- Matériau : chrome vanadium
- Poignée 2K particulièrement maniable
- Testé par un institut de contrôle indépendant

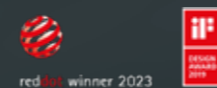

06093L 34,90 EUR\*

### SW STAHL CLIQUET RÉVERSIBLE, 1/2", MODÈLE FIN

Le nouveau design particulièrement fin du cliquet réversible permet de travailler sans problème dans des espaces restreints.

- Forme particulièrement fine
- Denture fine avec 72 dents
- Entraînement : 12,5mm (1/2")
- Couple élevé - 50% au-dessus de la norme DIN
- Matériau : chrome vanadium
- Avec blocage de l'insert
- Poignée 2K particulièrement maniable

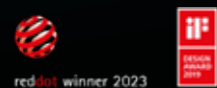

06012L 29,90 EUR\*

### SW STAHL CLIQUET RÉVERSIBLE, 1/2", HIGH TORQUE, 1.075 NM

Grâce à un couple particulièrement élevé, le cliquet réversible est l'outil parfait pour desserrer sans problème des vis tenaces et bloquées, par exemple.

- Entraînement : 12,5 mm (1/2")
- Couple particulièrement élevé : 1.075 Nm
- Denture fine avec 90 dents
- Angle de rotation très faible
- Matériau : chrome vanadium
- Poignée 2K particulièrement maniable
- Testé par un institut de contrôle indépendant



06092L 39,90 EUR\*

### SW STAHL JEU DE CLIQUETS RÉVERSIBLES, 1/4" ET 1/2", MODÈLE FIN, 2 PIÈCES

Le nouveau design particulièrement fin des cliquets réversibles permet de travailler sans problème dans des espaces restreints.

- Forme particulièrement fine
- Denture fine avec 72 dents
- Entraînement : 12,5 mm (1/2") / 6,3 mm (1/4")
- Couple élevé - 50% au-dessus de la norme DIN
- Matériau : chrome vanadium
- Avec blocage de l'insert
- Poignée 2K particulièrement maniable



06026L 39,90 EUR\*

### SW STAHL JEU DE CLIQUETS RÉVERSIBLES, 1/4" ET 1/2", HIGH TORQUE, 2 PIÈCES

Grâce à un couple particulièrement élevé, les cliquets réversibles sont l'outil parfait pour desserrer sans problème des vis tenaces et bloquées, par exemple.

- Denture fine avec 90 dents
- Angle de rotation très faible
- Matériau : chrome vanadium
- Poignée 2K particulièrement maniable
- Testé par un institut de contrôle indépendant

Contenu :

- Cliquet réversible 1/2" 06092L, 1.075 Nm
- Cliquet réversible 1/4" 06094L, 135 Nm

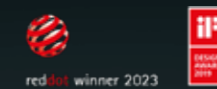

06096L 59,90 EUR\*

## LA CLÉ TÉLESCOPIQUE EXTENSIBLE AVEC 1.075 NM

### SW STAHL CLIQUET RÉVERSIBLE, 1/2", HIGH TORQUE, 1.075 NM, TÉLESCOPIQUE

Le couple particulièrement élevé du cliquet réversible combiné à une extension télescopique est l'outil parfait pour desserrer sans problème des vis tenaces et bloquées, par exemple.

- Entraînement : 12,5 mm (1/2")
- Couple particulièrement élevé : 1.075 Nm
- Avec extension télescopique
- Blocage en 6 positions sur 310 - 340 - 365 - 390 - 420 - 450 mm
- Denture fine avec 90 dents
- Poignée 2K particulièrement maniable



06090L 79,90 EUR\*



**SW STAHL** JEU DE CLÉS À DOUILLES, 1/4", 48 PIÈCES

Dans un coffret plastique SW STAHL „Designed in Germany“ - avec des moitiés de coffret séparables et de la mousse à l'intérieur pour éviter la rouille.

Cliquet réversible et poignée tournante 1/4" avec poignée bi-composante SW STAHL antidérapante et ergonomique. Dureté et couple selon DIN, outils en acier au chrome-vanadium, douilles de tournevis 1/4" en acier S2 avec revêtement de surface phosphaté pour une protection durable contre la corrosion, douilles avec profil hexagonal pour un couple maximal.

- 1 douille de chaque, six pans 4, 4,5, 5, 5,5, 6, 7, 8, 9, 10, 11, 12, 13, 14 mm
- 1 embout de tournevis, croix PH1, PH2, PH3
- 1 embout de tournevis, croix PZ1, PZ2, PZ3
- 1 embout de tournevis, fente 4, 5,5, 7 mm
- 1 embout de tournevis, profilé en T sans perçage T10, T15, T20, T25, T30, T40
- 1 embout de tournevis, six pans creux 3, 4, 5, 6, 7, 8 mm
- 1 rallonge de 50, 100 mm
- 1 clé mâle coudée de 1,5, 2, 3 mm
- Cliquet réversible 145 mm, 72 dents
- Rallonge, flexible, 150 mm
- Joint de cardan
- Poignée tournante 150 mm
- Adaptateur de 6,3 mm (1/4") hexagonal à carré
- Poignée coulissante 110 mm

DESIGNED  
IN GERMANY



07748L 27,90 EUR\*

**SW STAHL** JEU DE CLÉS À DOUILLES, 1/4", 3/8", 1/2", 184 PIÈCES

Dans un coffret plastique SW STAHL „Designed in Germany“ - avec des moitiés de coffret séparables et de la mousse à l'intérieur pour éviter la rouille.

Cliquet réversible et poignée tournante 1/4" avec poignée bi-composante SW STAHL antidérapante et ergonomique. Dureté et couple selon DIN, outils en acier au chrome-vanadium, embouts 1/4" et douilles de vissage 1/4" en acier S2 avec revêtement de surface phosphaté pour une protection durable contre la corrosion, douilles avec profil ondulé hexagonal pour un couple maximal.

- Avec entraînement de 6,3 mm (1/4") :**
- 1 douille de chaque, six pans 4, 4,5, 5, 5,5, 6, 7, 8, 9, 10, 11, 12, 13, 14 mm
  - 1 douille de chaque, profil E E4, E5, E6, E7, E8
  - 1 embout de tournevis, profil T avec et sans alésage T8, T9, T10, T15, T20, T25, T27, T30
  - 1 embout de tournevis, six pans creux 3, 4, 5, 6 mm
  - 1 embout de tournevis pour vis à fente 4, 5,5, 6,5, 7 mm
  - 1 embout de tournevis, croix PH0, PH1, PH2, PZ0, PZ1, PZ2
  - ...
- Avec entraînement de 10 mm (3/8") :**
- 1 douille de chaque, hexagonale 10, 11, 12, 13, 14, 15, 16, 17, 18, 19 mm
  - 1 douille de chaque, profil E E10, E11, E12, E14, E16, E18
  - Cliquet réversible 205 mm, 72 dents
  - ...
- Avec entraînement de 12,5 mm (1/2") :**
- 1 douille de chaque, 6 pans 10, 11, 12, 13, 14, 15, 16, 17, 18, 19, 20, 21, 22, 24, 27, 30, 32 mm
  - 1 douille de chaque, profil E E20, E24
  - 1 douille pour bougie d'allumage 16, 21 mm
  - ...

**Avec entraînement de 12,5 mm (1/2") :**

- 1 douille de chaque, 6 pans 10, 11, 12, 13, 14, 15, 16, 17, 18, 19, 20, 21, 22, 24, 27, 30, 32 mm
- 1 douille de chaque, profil E E20, E24
- 1 douille pour bougie d'allumage 16, 21 mm
- ...

DESIGNED  
IN GERMANY

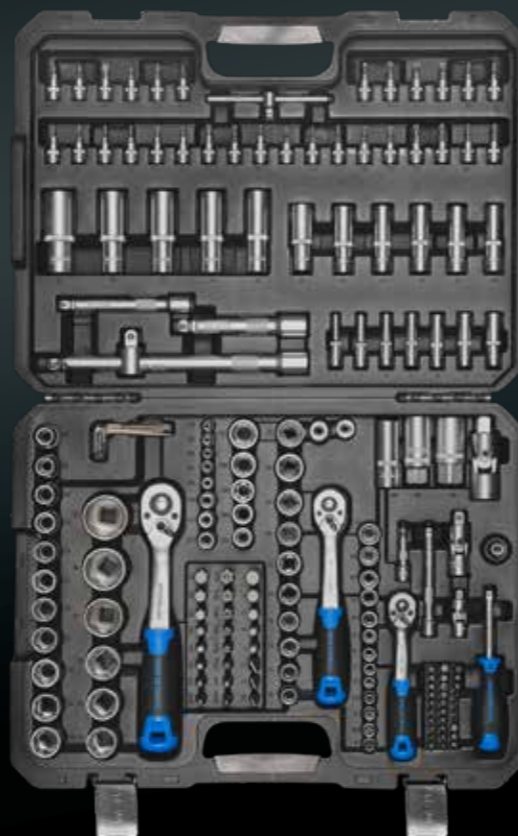

07784L 99,90 EUR\*

**SW STAHL** JEU DE CLÉS À DOUILLES, 1/4", 1/2", 97 PIÈCES

Dans un coffret plastique SW STAHL „Designed in Germany“ - avec des moitiés de coffret séparables et de la mousse à l'intérieur pour éviter la rouille.

Cliquet réversible et poignée tournante 1/4" avec poignée bi-composante SW STAHL antidérapante et ergonomique. Dureté et couple selon DIN, outils en acier au chrome-vanadium, embouts 1/4" et douilles de vissage 1/4" en acier S2 avec revêtement de surface phosphaté pour une protection durable contre la corrosion, douilles avec profil hexagonal pour un couple maximal.

- Avec entraînement de 6,3 mm (1/4") :**
- 1 douille de chaque, hexagonale 4, 4,5, 5, 5,5, 6, 7, 8, 9, 10, 11, 12, 13, 14 mm
  - 1 douille de chaque, hexagonale, extra longue 6, 7, 8, 9, 10, 11, 12, 13 mm
  - 1 embout de tournevis, profil en T T8, T10, T15, T20, T25, T30
  - 1 embout de tournevis, croix PH1, PH2
  - 1 embout de tournevis, croix PZ1, PZ2
  - 1 embout de tournevis, fente 4, 5,5, 7 mm
  - 1 embout de tournevis, six pans creux 3, 4, 5, 6 mm
  - 1 rallonge de 50, 100 mm
  - Rallonge, flexible, 150 mm
  - Cliquet réversible 145 mm, 72 dents
  - ...
- Avec entraînement de 12,5 mm (1/2") :**
- 1 douille de chaque, hexagonale 10, 11, 12, 13, 14, 15, 16, 17, 18, 19, 20, 21, 22, 23, 24, 27, 30, 32 mm
  - 1 douille de chaque, hexagonale, extra longue 14, 15, 17, 19 mm
  - ...

**Embouts en entraînement de 8 mm x 30 mm de longueur :**

- 1 embout de chaque, profil en T sans perçage T40, T45, T50, T55
- 1 embout de chaque, croix PH3, PH4
- ...

**Clé à six pans creux :**

- 1 clé coudée de 1,5, 2, 2,5 mm de chaque

DESIGNED  
IN GERMANY

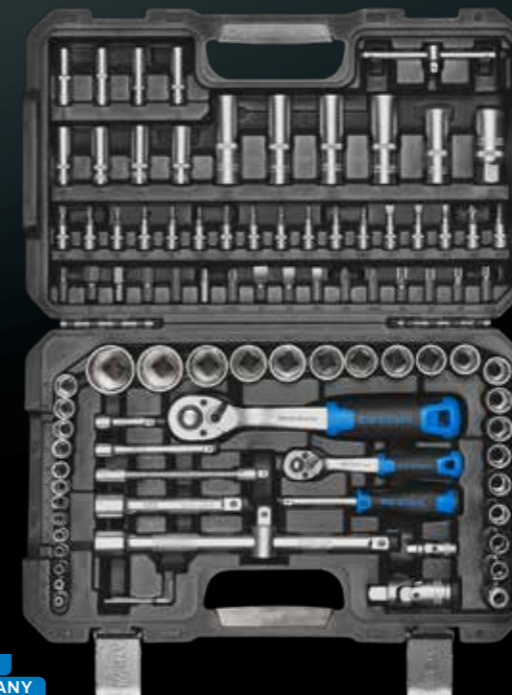

07797L 69,90 EUR\*

**SW STAHL** JEU DE CLÉS À DOUILLES, 1/4", 3/8", 1/2", 176 PIÈCES

6,3 mm + 10 mm + 12,5 mm (1/4" + 3/8" + 1/2") entraînement, chrome-vanadium, dureté et couple selon DIN, inserts en profil ondulé pour un couple maximal

**Avec entraînement de 6,3 mm (1/4") :**

- 1 insert à profil ondulé de 4, 4,5, 5, 5,5, 6, 7, 8, 9, 10, 11, 12, 13, 14 mm chacun
- 1 insert de profilé ondulé extra long 4, 5, 6, 7, 8, 9, 10 mm
- 1 profilé E de chaque E4, E5, E6, E7, E8 mm
- 1 rallonge en 50 et 100 mm
- ...

**Avec entraînement de 10 mm (3/8") :**

- 1 insert de profilé ondulé de chaque 10, 11, 12, 13, 14, 15, 16, 17, 18, 19 mm
- 1 insert pour profilé ondulé extra long 10, 11, 12, 13, 14, 15 mm
- 1 profilé E de chaque E10, E11, E12, E14, E16, E18
- 1 rallonge 125 mm
- ...

**Avec entraînement de 12,5 mm (1/2") :**

- 1 insert de profilé ondulé de chaque 10, 11, 12, 13, 14, 15, 16, 17, 18, 19, 20, 21, 22, 24, 27, 30, 32 mm
- 1 insert profilé d'arbre extra long 16, 18 mm
- 1 insert de force pneumatique de chaque 17-19-21 mm
- ...

**Clé à cliquet à fourche, 72 dents**

- 8, 9, 10, 11, 12, 13, 14, 15, 16, 17, 18, 19 mm

DESIGNED  
IN GERMANY

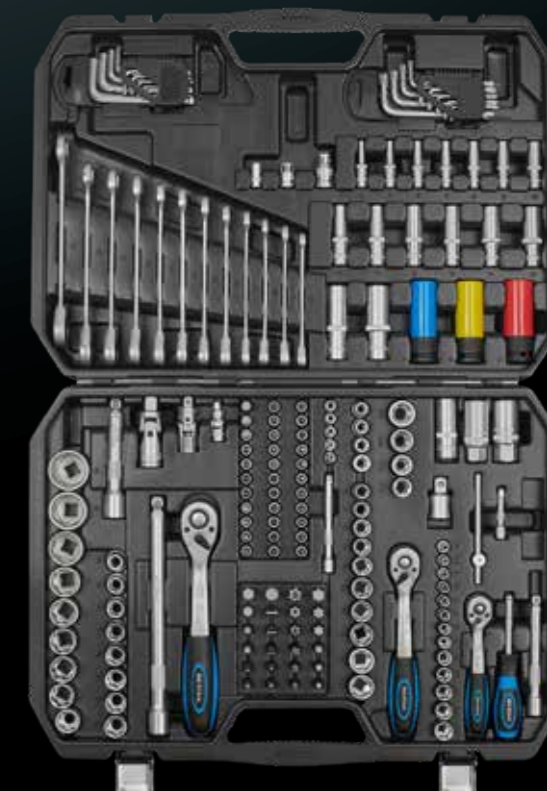

07635L 154,50 EUR\*



**SW STAHL** JEU DE CLÉS À DOUILLES, 1/2", 27 PIÈCES

Couple et dureté selon DIN, entraînement 12,5 mm (1/2"), chrome-vanadium, inserts hexagonaux pour un couple maximal.

- 1 cliquet réversible ERGO, 72 dents à fine denture
- 2 rallonges basculantes 125 + 250 mm
- 1 joint de cardan 12,5 mm (1/2")
- 1 adaptateur pour rallonge / poignée coulissante
- 2 douilles pour bougie d'allumage 16 + 21 mm
- 20 douilles à profil hexagonal, 8, 9, 10, 11, 12, 13, 14, 15, 16, 17, 18, 19, 20, 21, 22, 23, 24, 27, 30, 32 mm



07624L 63,50 EUR\*

**SW STAHL** CAISSE À OUTILS, 1", 36-80 MM, 16 PIÈCES

25 mm (1") entraînement, en chrome-vanadium.

- Tête de clé à cliquet réversible par bouton levier 200 mm
- Rallonges 200 + 400 mm
- Barre rotative à cliquets 550 mm
- Coulisseau
- Douilles 36, 41, 46, 50, 55, 60, 65, 70, 75, 80 mm



07675L 463,50 EUR\*

**SW STAHL** DOUILLES, 3/8", 10-19 MM, OUVERTES, 6 PIÈCES

Chrome-vanadium, trempé, chromé mat.

- Inserts fendus en 10, 11, 12, 14, 17 et 19 mm.
- Pour le montage de capteurs de température, de thermocontacts et d'autres composants câblés en haut et sur le côté.
- Convient également pour les raccords à vis de tuyauteries coudées
- Largeur de fente : 7,4 - 8,5 - 9,1 - 10,5 - 13 - 14,4 mm
- Rail métallique inclus

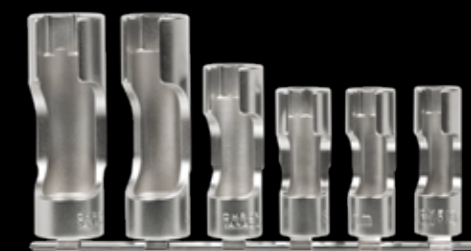

01482L 30,50 EUR\*

**SW STAHL** DOUILLES, 1/2", PROFIL EP, EP18-EP32, 8 PIÈCES

12,5 mm (1/2") entraînement, chrome-vanadium, chromé mat.



04432L 38,00 EUR\*

**SW STAHL** DOUILLES, 1/2", PROFIL EN E, E10-E24, PROFOND, 9 PIÈCES

Rallonge en chrome-vanadium, chromée.

Tailles:

- E10 - E11 - E12 - E14 - E16 - E18 - E20 - E22 - E24



05680L 22,50 EUR\*

**SW STAHL** JEU DE CLÉS À DOUILLES, 3/4", 21 PIÈCES

- Cliquet réversible 500 mm
- Rallonges 100 - 200 - 400 mm
- Poignée coulissante 450 mm
- Inserts hexagonaux 19 - 21 - 22 - 23 - 24 - 26 - 27 - 29 - 30 - 32 - 34 - 36 - 38 - 41 - 46 - 50 mm



07660L 216,00 EUR\*

**SW STAHL** JEU DE CLÉS À DOUILLES IMPACT, 3/4", 21 PIÈCES

- Poignée coulissante 450 mm
- Cliquet réversible avec tige vissée longueur 500 mm
- Avec verrouillage rapide sur l'entraînement
- Rallonges en 100 et 250 mm
- Joint de cardan 105 mm
- Douilles 20 mm (3/4"), hexagonales, avec alésage et rainure de retenue de la bille : 19, 21, 22, 23, 24, 26, 27, 29, 30, 32, 35, 36, 38, 41, 46, 50 mm
- Toutes les pièces peuvent également être utilisées avec des visseuses à chocs de 20 mm (3/4"), ce qui évite l'achat de douilles de force supplémentaires pour les outils pneumatiques.



07605L 212,00 EUR\*

**SW STAHL** DOUILLE SPÉCIALE, 1/2", E30, COURT



04434SB 10,50 EUR\*

**SW STAHL** DOUILLES IMPACT, 3/4", 12 PANS, 8 PIÈCES

Entraînement 20 mm (3/4"), haute résistance, pour desserrer les vis de l'arbre de transmission de différents véhicules.



10186L 81,50 EUR\*

**SW STAHL** JEU DE CLÉS À DOUILLES, 3/4", 12 PANS, 21 PIÈCES

- Cliquet réversible 500 mm
- Rallonges 100 - 200 - 400 mm
- Poignée coulissante 450 mm
- Douilles 12 pans 19 - 21 - 22 - 23 - 24 - 26 - 27 - 30 - 32 - 34 - 36 - 38 - 41 - 46 - 48 - 50 mm



07663L 222,90 EUR\*

**SW STAHL** DOUILLES IMPACT, 3/4", 22-38 MM, 8 PIÈCES

résistant aux chocs, avec rainure et alésage, entraînement 20 mm (3/4").  
Tailles disponibles :

- 22 - 24 - 27 - 28 - 30 - 32 - 36 - 38 mm



07900L 63,50 EUR\*

**SW STAHL** DOUILLES IMPACT, 3/4", 22-38 MM, PROFONDES, 8 PIÈCES

Résistant aux visseuses à chocs, avec rainure et alésage, entraînement 20 mm (3/4").

Tailles disponibles :

- 22 - 24 - 27 - 28 - 30 - 32 - 36 - 38 mm



07910L 74,00 EUR\*



SW  
STAHL

pour desserrer les raccords d'étrier de frein.

- Profil E (E28)
- version longue
- Matériau: molybdène chromé
- Surface: surface carrée
- phosphatée selon DIN 3121 / ISO 1174
- adaptée au fonctionnement de la machine



05643SB 16,90 EUR\*

SW  
STAHL

**DOUILLE SPÉCIALE, 3/4", E30, LONGUE**



04436SB 17,90 EUR\*

SW  
STAHL

**JEU DE DOUILLES IMPACT, 3/4", HUIT PANS, 85 MM**



10322L 73,00 EUR\*

SW  
STAHL

**JEU DE DOUILLES IMPACT, 1", 95 MM**



10323L 103,00 EUR\*

SW  
STAHL

**DOUILLES IMPACT, 1", 27-50 MM, 8 PIÈCES**

- 25 mm (1") entraînement
- En chrome- molybdène
- Version longueur 58 - 80 mm
- Exécution haute résistance
- Avec rainure et alésage

Tailles:

- 27, 30, 32, 36, 38, 41, 46, 50 mm



07980L 95,50 EUR\*

SW  
STAHL

**EMBOUS DES VISSAGE, 1/4", PROFIL EN TPR, IP10-IP50, 9 PIÈCES**



IP/4-SET 34,50 EUR\*

SW  
STAHL

**DOUILLES À VISSER IMPACT, 1/2", DENTURE INTÉRIEURE, M14-M18, 6 PIÈCES**

Entraînement 12,5 mm (1/2"), multident, M14, M16, M18, respectivement en longueur de 40 et 75 mm.

Pour le montage des vis à haute résistance sur le vissage du support de frein et de l'amortisseur, le système de freinage, la roue d'entraînement de l'arbre à cames et l'étrier de frein arrière, les travaux sur le châssis ainsi que le démontage et le montage de l'ensemble roulement de roue/moyeu de roue, par ex. sur la VW Passat 3C.



10195L 72,50 EUR\*

SW  
STAHL

**EMBOUS DE TOURNEVIS IMPACT, 3/4", HEXAGONE, 9 PIÈCES**

Chrome-molybdène, résistant aux chocs, avec rainure et alésage. Convient à de nombreuses applications spéciales du secteur automobile.

- Profilé à six pans creux 14, 17, 19, 21, 22, 23, 24 mm
- Denture multiple avec trou M16, M18



07942L 84,90 EUR\*

SW  
STAHL

**JEU DE DOUILLES SPÉCIAL IMPACT, 3/4"+1", 16 PIÈCES**



07940L 106,00 EUR\*



SW STAHL DOUILLE POUR TOURNEVIS IMPACT, 3/4", HEXAGONE



04552L	Douille pour tournevis IMPACT, 3/4", hexagone, 14 mm	10,10 EUR*
04553L	Douille pour tournevis IMPACT, 3/4", hexagone, 17 mm	10,10 EUR*
04554L	Douille pour tournevis IMPACT, 3/4", hexagone, 19 mm	10,10 EUR*
04555L	Douille pour tournevis IMPACT, 3/4", hexagone, 21 mm	10,60 EUR*
04556L	Douille pour tournevis IMPACT, 3/4", hexagone, 22 mm	10,60 EUR*
04558L	Douille pour tournevis IMPACT, 3/4", hexagone, 24 mm	10,60 EUR*

SW STAHL DOUILLE POUR TOURNEVIS IMPACT, 3/4", HEXAGONE, 17 MM

haute résistance, pour desserrer les vis des arbres de transmission de différents véhicules, par exemple. VAG, BMW, Mercedes-Benz etc.



10197L 10,10 EUR\*

SW STAHL DOUILLE POUR TOURNEVIS IMPACT, 3/4", DENTURE MULTIPLE, M18



301025L 11,70 EUR\*

SW STAHL DOUILLE POUR TOURNEVIS IMPACT, 3/4", DENTURE MULTIPLE, M16, AVEC TROU



04559L 12,60 EUR\*

SW STAHL DOUILLE POUR TOURNEVIS IMPACT, 3/4", DENTURE MULTIPLE, M18, AVEC TROU



04560L 12,60 EUR\*

SW STAHL JEU DE JOINTS À BILLE ET ADAPTATEURS DE FORCE, 1/4"-1", 11 PIÈCES

En acier au chrome-molybdène, adapté pour clés à chocs, avec rainure et alésage. Adaptateur :

- 6,3 mm (1/4") intérieur x 10 mm (3/8") extérieur
- 10 mm (3/8") intérieur x 6,3 mm (1/4") extérieur
- 10 mm (3/8") intérieur x 12,5 mm (1/2") extérieur
- 12,5 mm (1/2") intérieur x 10 mm (3/8") extérieur
- 12,5 mm (1/2") intérieur x 20 mm (3/4") extérieur
- 20 mm (3/4") intérieur x 12,5 mm (1/2") extérieur
- 20 mm (3/4") intérieur x 25 mm (1") extérieur
- 25 mm (1") intérieur x 20 mm (3/4") extérieur

Joint à bille :

- 6,3 mm (1/4"), 10 mm (3/8"), 12,5 mm (1/2")



07935L 50,90 EUR\*

SW STAHL DOUILLE D'EXTENSION IMPACT, 20 MM (3/4") INTÉRIEUR X 25 MM (1") EXTÉRIEUR



07934L 10,50 EUR\*

SW STAHL ADAPTATEUR DE RÉDUCTION IMPACT, 20 MM (3/4") INTÉRIEUR X 12,5 MM (1/2") EXTÉRIEUR

- Adaptateur réducteur de 3/4" à 1/2"
- Résistant aux chocs
- Surface brunie



07937L 8,20 EUR\*

SW STAHL ADAPTATEUR DE RÉDUCTION IMPACT, 25 MM (1") INTÉRIEUR X 20 MM (3/4") EXTÉRIEUR



07938L 13,80 EUR\*



**SW STAHL CLÉ À CLIQUET RÉVERSIBLE, 3/4"**



05950L 38,90 EUR\*

**SW STAHL CLÉ À CLIQUET, 3/4", EXTENSION TÉLESCOPIQUE**

Avec extension télescopique réglable sur 6 positions de 610 à 1 010 mm. Extrêmement résistante, 24 dents, angle de reprise 15°.



05958L 60,90 EUR\*

**SW STAHL CLÉ À CLIQUET RÉVERSIBLE, 1"**

tête enfichable tube compris.



05959L 106,00 EUR\*

**SW STAHL RALLONGES INCLINABLES, 1/4"+3/8"+1/2", 9 PIÈCES**



05985L 26,50 EUR\*

**SW STAHL POIGNÉE DE FORCE ARTICULÉE, 1/2", 630 MM**

chrome-vanadium, convient pour la transmission de couples très élevés.



05911L 21,50 EUR\*

**SW STAHL MANCHE ROBUSTE À ARTICULATION, 3/4", 630 MM**

En chrome-vanadium, convient pour la transmission des couples très élevés.



07661L 31,90 EUR\*

**SW STAHL POIGNÉE DE FORCE ARTICULÉE, 1", 1.000 MM**

chrome-vanadium, convient pour la transmission de couples très élevés.

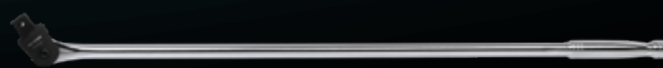

07662L 60,50 EUR\*

**SW STAHL POIGNÉE MOBILE, 1"**

Chrome-Vanadium, chromé mat.  
■ Acier rond 28 mm de diamètre



05963L 52,90 EUR\*

# Ne cherchez pas. TROUVEZ.

TOOL-IS trouve tous les outils dont tu as besoin. En un clin d'œil (voire plus rapidement).



INSCRIVEZ-VOUS MAINTENANT ET  
CONSULTEZ LES CONTENUS SUPPLÉMENTAIRES !

# www.tool-is.com

VENEZ JETER UN COUP D'ŒIL ET LAISSEZ-VOUS CONVAINCRE !



**SW STAHL CRAFT BOX JEU D'EMBOUTS, COMPACT, 1/4", 53 PIÈCES**

Le jeu d'embouts et de douilles compact et de haute qualité avec le mini-cliquet à embouts unique de 6,3 mm (1/4") de SW STAHL !  
Pratique et élégant : l'outil est toujours bien rangé dans la pochette pratique en nylon et dans un insert en mousse détachable.

- SW STAHL Mini-cliquet à embouts, 6,3 mm (1/4")
- Caractéristiques des outils conformes à la norme DIN correspondante
- Douilles en acier au chrome-vanadium
- Embouts de 6,3 mm (1/4") avec bague de codage couleur pratique et en matériau robuste en acier S2
- Embout de clé à douille 4, 5, 5,5, 6, 7, 8, 9, 10, 11, 12, 13, 14 mm
- Embouts de tournevis cruciformes PH et PZ, à fente, à profil en T et à six pans creux



DESIGNED  
IN GERMANY

04653L 59,90 EUR\*



**SW STAHL CRAFT BOX JEU D'EMBOUTS, UNIVERSEL, 1/4", 62 PIÈCES**

Le jeu d'embouts et de douilles compact et de haute qualité avec le mini-cliquet à embouts unique de 6,3 mm (1/4") de SW STAHL !  
Pratique et élégant : l'outil est toujours bien rangé dans la pochette pratique en nylon et dans un insert en mousse détachable.

- SW STAHL Mini-cliquet à embouts, 6,3 mm (1/4")
- Caractéristiques des outils conformes à la norme DIN correspondante
- Douilles en acier au chrome-vanadium
- Embouts de 6,3 mm (1/4") avec bague de codage couleur pratique et en matériau robuste en acier S2
- Embout de clé à douille 5,5, 6, 7, 8, 10, 11, 12, 13 mm
- Embouts de tournevis de 25, 50 et 89 mm de long :
- Croix PH1 et PZ, fente, profil en T et six pans creux
- Clés mâles coudées, six pans creux avec tête sphérique 1,5, 2,0, 2,5, 3,0, 4,0, 5,0, 6,0 mm



DESIGNED  
IN GERMANY

04662L 79,90 EUR\*

**SW STAHL JEU DE TOURNEVIS, À FENTE+CROIX, 6 PIÈCES**

- SW STAHL Poignée à 2 composants, bleu/noir
- Avec trou dans le manche pour renforcer le couple
- Lame chromée mate en acier S2
- Avec pointe noire magnétique

Tailles : 3,0 mm, 4,0 mm, 5,5 mm, 6,5 mm, PH1, PH2

DESIGNED  
IN GERMANY

32810L 13,90 EUR\*



reddot winner 2021

**SW STAHL JEU DE TOURNEVIS, À FENTE, 5 PIÈCES**

- SW STAHL Poignée à 2 composants, bleu/noir
- Avec trou dans le manche pour renforcer le couple
- Lame chromée mate en acier S2
- Avec pointe noire magnétique

Tailles : 2,0 mm, 3,0 mm, 4,0 mm, 5,5 mm, 6,5 mm

DESIGNED  
IN GERMANY

32811L 12,90 EUR\*



reddot winner 2023

**SW STAHL JEU DE TOURNEVIS, PROFIL EN T, 4 PIÈCES**

- SW STAHL Poignée à 2 composants, bleu/noir
- Avec trou dans le manche pour renforcer le couple
- Lame chromée mate en acier S2
- Avec pointe noire magnétique

Tailles : T6, T7, T8, T9

DESIGNED  
IN GERMANY

32813L 9,90 EUR\*



reddot winner 2023

**SW STAHL JEU DE TOURNEVIS, PROFIL EN T, 6 PIÈCES**

- SW STAHL Poignée à 2 composants, bleu/noir
- Avec trou dans le manche pour renforcer le couple
- Lame chromée mate en acier S2
- Avec pointe noire magnétique

Tailles : T10, T15, T20, T25, T27, T30

DESIGNED  
IN GERMANY

32812L 13,90 EUR\*



reddot winner 2023



**SW STAHL** JEU DE TOURNEVIS, À FENTE+CROIX, 6 PIÈCES

- SW STAHL Poignée à 2 composants, bleu/noir
- Avec trou dans le manche pour renforcer le couple
- Lame chromée mate en acier S2
- Avec pointe noire magnétique

Tailles : 4,0 mm, 5,5 mm, 6,5 mm, 8,0 mm, PZ1, PZ2

DESIGNED  
IN GERMANY



32814L 13,90 EUR\*

**SW STAHL** JEU DE TOURNEVIS, À FENTE+CROIX+PROFIL T, 6 PIÈCES

- SW STAHL Poignée à 2 composants, bleu/noir
- Avec trou dans le manche pour renforcer le couple
- Lame chromée mate en acier S2
- Avec pointe noire magnétique

Tailles : 4,0 mm, 5,5 mm, PH1, PH2, T20, T25

DESIGNED  
IN GERMANY



32815L 13,90 EUR\*

**SW STAHL** JEU DE TOURNEVIS, RÉSIDANTS AUX CHOCS, À FENTE+CROIX, 5 PIÈCES

- SW STAHL Manche bi-composant, bleu/noir
- **Tournevis résistant aux chocs avec capuchon de frappe**
- Avec prise hexagonale pour augmenter le couple
- Lame chromée mate en acier S2
- Avec pointe noire magnétique

Tailles : 4,5 mm, 5,5 mm, 8,0 mm, PH1, PH2

DESIGNED  
IN GERMANY



32816L 19,90 EUR\*

**SW STAHL** JEU DE TOURNEVIS, ÉLECTRIQUE, 7 PIÈCES

avec pointes ergonomiques en plastique, 1000Volt.

- Fente : 2,5 x 75 - 4 x 100 - 5,5 x 125 - 6,5 x 150mm
- Croix : PH 1 x 80, 2 x 100mm
- Testeur de tension 3 x 60mm



31610L 10,50 EUR\*

**SW STAHL** TOURNEVIS, SIX PANS, 6 X 200 MM, FLEXIBLE

- Avec arbre flexible
- Longueur de lame de 200 mm
- Poignée antidérapante à 2 composants



DESIGNED  
IN GERMANY

02096L 6,50 EUR\*

**SW STAHL** TOURNEVIS, SIX PANS, 7 X 200 MM, FLEXIBLE

- Avec arbre flexible
- Longueur de lame de 200 mm
- Poignée antidérapante à 2 composants



DESIGNED  
IN GERMANY

02097L 6,50 EUR\*

**SW STAHL** TOURNEVIS, HEXAGONAL, 8 X 200 MM, FLEXIBLE

- Avec arbre flexible
- Longueur de lame de 200 mm
- Poignée antidérapante à 2 composants



DESIGNED  
IN GERMANY

02098L 7,50 EUR\*

**SW STAHL** JEU DE TOURNEVIS, RÉSIDANT AUX CHOCS, À FENTE+CROIX, 12 PIÈCES

Chrome-vanadium, avec lames hexagonales traversantes, résistantes aux chocs, hexagone d'entraînement, lames brunies et magnétisées. Manche 2K

- Tournevis à fente 3,2 à 9,5
- Tournevis cruciformes PH 0 - 4
- Différentes longueurs



S7891 24,50 EUR\*

**SW STAHL** JEU DE TOURNEVIS, PROFIL EN T AVEC TROU, 8 PIÈCES



31500L 17,10 EUR\*



**SW STAHL** JEU DE CLÉS ALLEN, HEXAGONE, TÊTE SPÉRIQUE, 2-10 MM, 8 PIÈCES



04370SB 10,50 EUR\*

**SW STAHL** JEU JEU DE CLÉS ALLEN, HEXAGONE, TÊTE SPHÉRIQUE, 1,5-10 MM, 9 PIÈCES



04205SB 15,80 EUR\*

**SW STAHL** JEU DE CLÉS MÂLES COUDÉES, SIX PANS CREUX, TÊTE SPHÉRIQUE, 1,5-10 MM, ÉTROIT, 9 PIÈCES

Chrome-vanadium

- Une branche est extra courte pour les endroits de montage étroits au-dessus de la vis
- Une branche est extra longue pour un couple maximal
- Version à six pans creux sur la branche longue avec tête sphérique pour un angle de rotation de 15°.



04210SB 15,40 EUR\*

**SW STAHL** JEU DE CLÉS ALLEN, HEXAGONE, TÊTE SPHÉRIQUE, 1/16"-3/8", 9 PIÈCES

- En chrome-vanadium
- Avec tête sphérique sur la longuebranche
- Permet un angle de 15° maximum



S21-205 6,40 EUR\*

**SW STAHL** JEU DE CLÉS ALLEN, PROFIL EN T, T10-T50, 9 PIÈCES

Clés en chrome-vanadium, en boîte plastique.



04410SB 8,40 EUR\*

**SW STAHL** JEU DE CLÉS ALLEN, PROFIL EN T, T10-T50, 8 PIÈCES



04485SB 15,80 EUR\*

**SW STAHL** JEU DE CLÉS MÂLES COUDÉES, PROFILÉ EN T, T10-T50, EXTRA-LONGUES, 9 PIÈCES

Chrome-vanadium

- Une branche est extra courte pour les endroits de montage étroits au-dessus de la vis
- Une branche est extra longue pour un couple de serrage maximal.

Tailles :

- T10 - T15 - T20 - T25 - T27 - T30 - T40 - T45 - T50



04220SB 11,60 EUR\*

**SW STAHL** JEU DE CLÉS MÂLES COUDÉES, PROFIL TR, T10-T50, 8 PIÈCES

- Avec perçage frontal
- Largeur de clé : T10, T15, T20, T25, T30, T40, T45, T50
- Chrome-vanadium
- Dans un support breveté



04484L 13,30 EUR\*

**SW STAHL** JEU DE CLÉS MÂLES COUDÉES, PROFILÉ TPR, T10-T50, 9 PIÈCES

Chrome-vanadium  
tailles :

- T10, T15, T20, T25, T27, T30, T40, T45, T50



04494L 21,00 EUR\*

**SW STAHL** JEU DE CLÉS À DOUILLE À POIGNÉE EN T, SIX PANS, 8-10-13 MM, 3 PIÈCES

Chrome-vanadium, magnétique, avec trou de suspension.

- 8 x 230 mm
- 10 x 230 mm
- 13 x 230 mm

DESIGNED  
IN GERMANY



red dot winner 2023

02052L	Jeu de clés à douille à poignée en T, six pans, 3pièces	29,90 EUR*
02071L	Jeu de clés à douille à poignée en T, six pans, 8 mm	10,90 EUR*
02072L	Jeu de clés à douille à poignée en T, six pans, 10 mm	11,50 EUR*
02073L	Jeu de clés à douille à poignée en T, six pans, 12 mm	12,90 EUR*
02074L	Jeu de clés à douille à poignée en T, six pans, 13 mm	13,90 EUR*



**SW STAHL** JEU DE TOURNEVIS AVEC MANCHE EN T, PROFIL EN T, T10-T40, 7 PIÈCES

En chrome-vanadium, avec trou de suspension.

- T10 x 128 mm de long
- T15 - 20 - 25 - 27 - 30 - 40 x 235 mm de long



02020L 28,90 EUR\*

**SW STAHL** TOURNEVIS AVEC MANCHE EN T

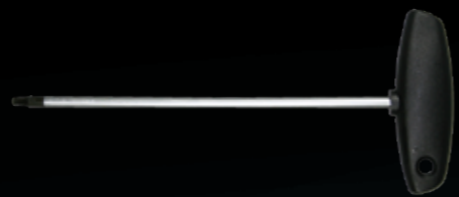

02010L	Tournevis avec manche en T, T10 x 100 mm	3,40 EUR*
02011L	Tournevis avec manche en T, T15 x 200 mm	3,90 EUR*
02012L	Tournevis avec manche en T, T20 x 200 mm	4,10 EUR*
02013L	Tournevis avec manche en T, T25 x 200 mm	4,20 EUR*
02014L	Tournevis avec manche en T, T27 x 200 mm	6,30 EUR*
02015L	Tournevis avec manche en T, T30 x 200 mm	6,70 EUR*
02016L	Tournevis avec manche en T, T40 x 200 mm	7,30 EUR*

**SW STAHL** JEU DE TOURNEVIS À CHOC PROFESSIONNEL, 8 PIÈCES



04130L 31,90 EUR\*

**SW STAHL** JEU DE CLÉS À CHOCS À MAIN, 12 PIÈCES



05040L 52,90 EUR\*

**SW STAHL** JEU DE CLÉS À CHOCS MANUELLES, 5 PIÈCES

En cassette métallique, chacune avec 2 lames croisées et 2 lames fendues.



04103L 14,20 EUR\*

**SW STAHL** JEU DE CLÉS À CHOCS À MAIN, 5 PIÈCES

respectivement avec 2 lames cruciformes et plates.



04100L 10,60 EUR\*

**SW STAHL** JEU DE PINCES, 3 PIÈCES

- Fabriqué selon les normes DIN ISO 5745 / 5746 / 5749 respectives
- Pour les travaux de maintien, de préhension, de pliage et de coupe
- Zones de préhension pour les matériaux plats et ronds
- Pour la coupe de fils doux et durs avec une résistance à la traction allant jusqu'à 1.800 N/mm<sup>2</sup> et de fils d'aluminium et de cuivre d'un diamètre allant jusqu'à 12 mm
- Dents de préhension et tranchants trempés par induction en plus
- Mécanisme d'entraînement inséré avec rapport de levier optimal pour un travail simple et peu fatigant
- En acier au chrome-vanadium, forgé, trempé à l'huile
- Affinage par une surface „Teflon Finish” résistante à la corrosion et durable
- Poignées ergonomiques et antidérapantes à 2 composants
- „Designed in Germany” (conçu en Allemagne)

DESIGNED  
IN GERMANY



reddot winner 2023

40200L 34,90 EUR\*

**SW STAHL** JEU DE MINI-PINCES, 3 PIÈCES

Les compagnons intelligents pour une utilisation quotidienne. Pratiques, intelligentes, de grande qualité.

- Basé sur les normes DIN ISO 5746 / 5749 / 8976
- Longueur extra-courte de 130 mm (pince hybride) / 110 mm (pince coupante) / 125 mm (pince à pompe à eau)
- Pour les travaux de maintien, de préhension, Travaux de pliage et de coupe
- Zones de préhension pour matériaux plats et ronds
- Pour couper des fils souples et durs
- Dents de préhension et tranchants trempés en plus par induction
- Mécanisme de force intercalé avec rapport de levier optimal pour un travail simple et peu fatigant (pince hybride et pince coupante diagonale)
- Articulation traversante avec larges surfaces de guidage et réglage par bouton-poussoir avec denture fine, rapide et bien ajustée (pince à pompe à eau)
- En acier au chrome-vanadium, forgé, trempé à l'huile
- Finition par surface „Teflon Finish” résistante à la corrosion et durable
- Poignées bi-composantes ergonomiques et antidérapantes sur la pince coupante diagonale et la pince hybride

DESIGNED  
IN GERMANY



40300L 39,90 EUR\*



**SW STAHL PINCE À POMPE À EAU MINIATURE, 125 MM**

- Pour les travaux de maintien, de préhension et de cintrage avec un diamètre de tube maximal de 27 mm
- Longueur extra-courte de 125 mm
- Forme compacte et étroite avec une géométrie de mâchoire optimale pour les travaux dans les espaces restreints et les endroits difficiles d'accès
- Réglage par bouton-poussoir avec denture fine, rapide et précis
- Mâchoires de préhension avec double denture autobloquante
- Dents de préhension trempées par induction en plus
- Articulation traversante avec larges surfaces de guidage
- Protection de serrage pour un travail sûr, évite les blessures par écrasement
- En acier au chrome-vanadium, forgé, trempé à l'huile
- Affinage par une surface de finition téflon résistante à la corrosion et durable
- Poignée antidérapante avec surface rugueuse
- „Designed in Germany“ (conçu en Allemagne)



40383L 16,90 EUR\*

**SW STAHL PINCE À POMPE À EAU, 250 MM**

- Fabriqué selon la norme DIN ISO 8976
- Pour les travaux de maintien, de préhension et de cintrage avec une ouverture de clé ou un diamètre de tube maximal de 50 mm
- Forme compacte et étroite avec géométrie de mâchoire optimale pour les travaux dans les espaces restreints et les endroits difficiles d'accès
- Réglage par bouton-poussoir avec denture fine, rapide et précis
- Mâchoires de préhension avec double denture autobloquante
- Dents de préhension trempées par induction en plus
- Articulation traversante avec larges surfaces de guidage
- Protection de serrage pour un travail sûr, empêche les blessures par écrasement
- En acier au chrome-vanadium, forgé, trempé à l'huile
- Affinage par une surface de finition téflon résistante à la corrosion et durable
- Position et forme optimales de la poignée, pour une transmission maximale de la force
- Poignée ergonomique et antidérapante à 2 composants



40387L 22,90 EUR\*

**SW STAHL PINCE COUPANTE LATÉRALE DE PUISSANCE, 200 MM**

- Tranchants de précision pour fil Piano (qualité D2)
- Dureté du tranchant env. 62 HRC
- Tranchants trempés par induction en plus
- Pour la coupe de fils mi-durs et durs jusqu'à 1.800 N/mm<sup>2</sup> et de fil Piano jusqu'à 2.300N/mm<sup>2</sup> et 2,5 mm de diamètre
- En acier au chrome-vanadium, forgé, trempé à l'huile
- Affinage par une surface de finition en téflon résistante à la corrosion et durable
- Poignée ergonomique et antidérapante à 2 composants

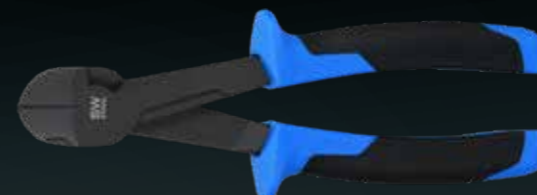

40685L 24,90 EUR\*

**SW STAHL PINCE UNIVERSELLE, 180 MM**

- Pour les travaux de maintien, de préhension, de pliage et de coupe
- Zones de préhension pour les matériaux plats et ronds
- Pour la coupe de fils doux et durs jusqu'à 1.800 N/mm<sup>2</sup> et de fils d'aluminium et de cuivre jusqu'à 12 mm de diamètre
- En acier au chrome-vanadium, forgé, trempé à l'huile
- Affinage par une surface de finition en téflon résistante à la corrosion et durable
- Poignée ergonomique et antidérapante à 2 composants



40484L 12,90 EUR\*

**SW STAHL MINI PINCE COUPANTE LATÉRALE, 110 MM**

- Basé sur la norme DIN ISO 5749
- Longueur extra-courte de 110 mm
- Tranchants de précision pour les fils les plus fins
- Dureté du tranchant env. 62 HRC
- Tranchants trempés par induction
- Pour couper des fils doux, durs, d'aluminium et de cuivre
- Mécanisme d'entraînement inséré avec rapport de levier optimal pour un travail simple et peu fatigant
- En acier au chrome-vanadium, forgé, trempé à l'huile
- Affinage par une surface à finition téflon résistante à la corrosion et durable
- Poignée ergonomique et antidérapante à 2 composants
- „Designed in Germany“ (conçu en Allemagne)



40581L 14,90 EUR\*

**SW STAHL PINCE COUPANTE DIAGONALE, 160 MM**

- Tranchants de précision pour les fils les plus fins
- Tranchants trempés par induction en supplément
- Pour la coupe de fils doux et durs jusqu'à 1.800 N/mm<sup>2</sup> et de fils d'aluminium et de cuivre jusqu'à 11 mm de diamètre
- Force motrice insérée avec rapport de levier optimal pour un travail simple et peu fatigant
- En acier au chrome-vanadium, forgé, trempé à l'huile
- Affinage par une surface de finition téflon résistante à la corrosion et durable
- Poignée ergonomique et antidérapante à 2 composants

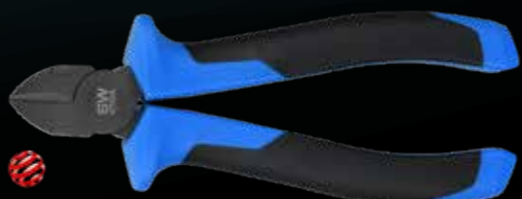

40583L 14,90 EUR\*

**SW STAHL PINCE À BEC EFFILÉ, DROITE, 200 MM**

- Pour les travaux de maintien, de préhension, de pliage et de coupe
- Avec mâchoires longues, plates et rondes
- Pour couper des fils doux et durs jusqu'à 1.800 N/mm<sup>2</sup> et des fils d'aluminium et de cuivre jusqu'à 13 mm de diamètre
- Dents de préhension et tranchants trempés par induction en plus
- En acier au chrome-vanadium, forgé, trempé à l'huile
- Affinage par une surface de finition en téflon résistante à la corrosion et durable
- Poignée ergonomique et antidérapante à 2 composants



40785L 12,90 EUR\*

**SW STAHL PINCE À BEC EFFILÉ, COURBÉE, 200 MM**

- Pour les travaux de maintien, de préhension, de pliage et de coupe
- Avec mâchoires longues, coudées à 45°, plates et rondes
- Pour couper des fils doux et durs jusqu'à 1.800 N/mm<sup>2</sup> et des fils d'aluminium et de cuivre jusqu'à 13 mm de diamètre
- Dents de préhension et tranchants trempés par induction en plus
- En acier au chrome-vanadium, forgé, trempé à l'huile
- Affinage par une surface de finition en téflon résistante à la corrosion et durable
- Poignée ergonomique et antidérapante à 2 composants



40885L 12,90 EUR\*



**SW STAHL** JEU DE PINCES À TUBE, 3 PIÈCES

- Forgé
- Mâchoire S
- Fixation maximale et protection antiglisse grâce à une adhérence en 3 points
- Laquée bleu, Mâchoire polie
- 1 - 1,5 - 2 pouces



42250L	Jeu de pinces à tube, 3 pièces	42,50 EUR*
42210L	Pince serre-tube, 1", 335 mm	11,50 EUR*
42220L	Pince serre-tube, 1,5", 420 mm	13,60 EUR*
42230L	Pince serre-tube, 2", 525 mm	21,90 EUR*

**SW STAHL** PINCES COUPANTES, 350 MM, DROITE



40711L 20,00 EUR\*

**SW STAHL** PINCES COUPANTES, COURBÉ, 350 MM

pour accéder à des endroits particulièrement difficiles, par ex. derrière un revêtement intérieur, derrière le tableau de bord, dans le moteur etc.

- Grâce à sa double articulation, la pince reste particulièrement bien étroite même lorsqu'elle est complètement ouverte, ce qui permet de travailler beaucoup plus en profondeur



40712L 21,00 EUR\*

**SW STAHL** TENAILLE, DIN 9242A, 220 MM



40210L 7,00 EUR\*

**SW STAHL** COUPE-BOULONS, 620 MM

Pieds en acier tubulaire, avec couteaux réglables, poignées en caoutchouc. Avec une dureté Shore de 58+ - 2 HRC.



45060L 18,90 EUR\*

**SW STAHL** JEU DE PINCE-ÉTAUX, 16 PIÈCES

avec manches antidérapants.

- 2 pinces-étau, universel, 130 mm
- 3 pinces-étau, universel, 180 mm
- 5 pinces-étau, universel, 225 mm
- 1 pince-étau à becs longs, 160 mm
- 1 pince-étau à becs longs, 225 mm
- 2 pinces-étau de soudage par points, 280 mm
- 2 pinces-étau pour soudures, 225 mm



41560L 106,00 EUR\*

**SW STAHL** PINCE-ÉTAU, 100 MM

- Mini-pince
- Modèle universel
- Mâchoire semi-circulaire
- Chromée
- Rivetée 6 fois



41501L 5,30 EUR\*

**SW STAHL** PINCE-ÉTAU, 250 MM

- Avec mâchoires forgées
- Avec coupe-fils



41500L 9,40 EUR\*

**SW STAHL** PINCE-ÉTAU, 250 MM

avec mâchoires forgées, avec coupe-fils, ajustable



41502L 9,40 EUR\*

**SW STAHL** PINCE-ÉTAU À BECS LONGS, 170 MM



41520L 5,70 EUR\*

**SW STAHL** PINCE-ÉTAU À BECS LONGS, 225 MM



41521L 8,00 EUR\*

**SW STAHL** PINCE À CIRCLIPS, COURBÉ, 220 MM

pour circlips de roulement de roue selon les DIN 472 et 984, diamètre maxi. selon la DIN 5256 : 2,3 mm, pour diamètre d'alésage 40 à 100 mm, côtés gaufrés pour une meilleure prise en main. Les pointes courbées à 45° favorisent un travail de précision. Deux dimensions sont proposées pour couvrir toutes les tailles de circlips couramment utilisées sur les roulements de roue.



42900L 21,00 EUR\*



**SW STAHL PINCE À CIRCLIPS, COURBÉ, 220 MM**

pour circlips de roulement de roue selon les DIN 472 et 984, diamètre maxi. selon la DIN 5256 : 2,3 mm, pour diamètre d'alésage 40 à 100 mm, côtés gaufrés pour une meilleure prise en main. Les pointes courbées à 45° favorisent un travail de précision. Deux dimensions sont proposées pour couvrir toutes les tailles de circlips couramment utilisés sur les roulements de roue.



41310L 21,00 EUR\*

**SW STAHL PINCE À CIRCLIPS, DROITE, EXTÉRIEUR, 175 MM**

selon norme DIN, forgée, chromée.

- Poignée isolée
- Pour circlips 19 - 60 mm



41301L 13,70 EUR\*

**SW STAHL PINCE À CIRCLIPS, COURBÉ, EXTÉRIEUR, 175 MM**

selon DIN, chrome-vanadium, matricié.

- Forme forte
- Pointes de précision farfelues antidérapantes
- Finition titane
- Poignées isolées
- Pour circlips 19 - 60 mm



41302L 13,80 EUR\*

**SW STAHL PINCE À CIRCLIPS, DROITE, INTÉRIEUR, 175 MM**

selon norme DIN, forgée, chromée.

- Poignée isolée
- Pour circlips 19 - 60 mm



41401L 13,70 EUR\*

**SW STAHL PINCE À CIRCLIPS, COURBÉ, INTÉRIEUR, 175 MM**



41402L 13,80 EUR\*

**SW STAHL PINCE POUR COLLIER À RESSORT AVEC CÂBLE BOWDEN**

Pour les brides de ressort à détente automatique de tuyaux de carburant et de réfrigérant de 18 - 54 mm.

- avec câble Bowden, convient pour tous les points de montage, même les points difficilement accessibles
- Fixation sûre grâce au levier d'arrêt

par exemple pour Alfa, Audi, Citroën, Fiat, Ford, Hyundai, etc.



61777L 42,50 EUR\*

**SW STAHL PINCE À COLLIERS À RESSORT, DROITE, BLOCABLE**

pour colliers de serrage à ressort, logement du collier pivotant.



61760L 12,50 EUR\*

**SW STAHL EXTRACTEUR UNIVERSEL**

- Modèle forgé dans la matrice
- Broche avec filetage fin
- Bille de centrage interchangeable



MADE IN GERMANY

10824L	Extracteur universel, deux bras, 80 - 250 mm	204,90 EUR*
10825L	Extracteur universel, deux bras, 80 - 350 mm	239,00 EUR*
10826L	Extracteur universel, deux bras, 110 - 520 mm	334,90 EUR*

**SW STAHL EXTRACTEUR DE ROTULE HYDRAULIQUE DE CAMION**



12104L 371,00 EUR\*

**SW STAHL EXTRACTEUR DE ROTULE HYDRAULIQUE, 7 T**

Pour retirer rapidement et facilement les joints à rotule des véhicules utilitaires, des machines agricoles et des machines de construction.

- Portée jusqu'à 72 mm
- Ouverture de la fourche rotative, 25 mm / 32 mm
- Charge maximale 7 t
- Avec graisse hydraulique



10999L 133,90 EUR\*

**SW STAHL THERMOMÈTRE, INFRAROUGE, NUMÉRIQUE**

avec pointeur laser, arrêt automatique, affichage numérique éclairé, idéal pour les mesures sur des pièces chaudes ou en rotation, des liquides ou des endroits difficiles à atteindre.

- Plage de mesure -50 à +550°C
- Précision de mesure ± 2,5%
- Température de fonctionnement : 0° - 50°C
- Facteur de distance 12 : 1
- Commutable °F / °C



72360L 45,50 EUR\*

**SW STAHL JAUGE DE PRÉCISION, 1/100 MM**



26067L 21,00 EUR\*



**SW STAHL** PIED À COULISSE POUR DISQUES DE FREIN, DIGITAL, 80 MM

Caractéristiques techniques :

- Plage de mesure de 0 à 80 mm / 0 à 3.2"
- Profondeur de la pince de mesure extérieure 28 mm / 1.10"
- Résolution de 0,01 mm / 0,0005"
- Précision ± 0,025 mm / ± 0,001"
- Écran LCD
- Acier inoxydable robuste et trempé
- Arrêt automatique
- Pile CR2032 de 3 volts incluse



72347L 58,50 EUR\*

**SW STAHL** PIED À COULISSE, DIGITAL, 150 MM

inoxydable, en cassette.

- Avec mesure de profondeur
- 150 mm Plage de mesure
- Avec échelle mm/pouce, vernier indiquant 1/100 mm
- Position 0 et réglage mm/inch réglables
- Indication + / -
- Pile incluse

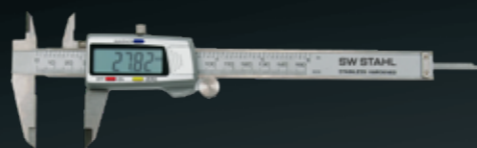

72350L 26,50 EUR\*

**SW STAHL** JEU DE MARTEAUX DE SERRURIER, MANCHE EN FIBRE DE VERRE, 3 PIÈCES

- Forgé
- Avec manche en fibre de verre
- Fixation absolument „sans vacillement
- Zone de la poignée avec isolation en caoutchouc
- Poids de la tête : 300 - 500 - 800 g



50430L	Jeu de marteaux de serrurier, manche en fibre de verre, 3 pièces	15,80 EUR*
50403L	Marteau de serrurier, manche en fibre de verre, 300 g	5,20 EUR*
50405L	Marteau de serrurier, manche en fibre de verre, 500 g	5,70 EUR*
50408L	Marteau de serrurier, manche en fibre de verre, 800 g	6,60 EUR*
50410L	Marteau de serrurier, manche en fibre de verre, 1.000 g	8,40 EUR*
50420L	Marteau de serrurier, manche en fibre de verre, 2.000 g	13,40 EUR*

**SW STAHL** JEU DE TARAUDS, TIN, M2-M18, 110 PIÈCES

- Nitruré au titane
- M2 - M18
- Filetage normal
- Filetage fin
- Tournevis
- Porte-filières
- Adaptateur



82251L 144,00 EUR\*

**SW STAHL** JEU DE MARTEAUX DE SERRURIER, AVEC PROTECTION DU MANCHE, 3 PIÈCES

Assortiment de marteaux de haute qualité pour une sécurité de travail maximale.

- Manche en hickory, extra résistant aux chocs
- Douille de protection du manche
- Goupille de sécurité
- Cale de sécurité ronde
- Poids de la tête : 300 - 500 - 800 g



50930L	Jeu de marteaux de serrurier, avec protection du manche, 3 pièces	18,60 EUR*
50903L	Marteaux de serrurier, avec protection du manche, 300 g	6,30 EUR*
50905L	Marteaux de serrurier, avec protection du manche, 500 g	6,80 EUR*
50908L	Marteaux de serrurier, avec protection du manche, 800 g	7,60 EUR*
50910L	Marteaux de serrurier, avec protection du manche, 1.000 g	8,40 EUR*
50915L	Marteaux de serrurier, avec protection du manche, 1.500 g	10,50 EUR*
50920L	Marteaux de serrurier, avec protection du manche, 2.000 g	14,40 EUR*

**SW STAHL** MASSETTE

forgée, avec manche en bois.



50201L	Massette, 1.000 g	9,30 EUR*
50903L	Massette, 1.250 g	10,20 EUR*
50905L	Massette, 1.500 g	11,00 EUR*
50908L	Massette, 2.000 g	14,50 EUR*



**SW STAHL MASSE, MANCHE EN FIBRE DE VERRE, 5.000 G**

- Avec manche en fibre de verre
- La tête du marteau est en coin et moulée
- Laquée noir mat
- Longueur de 900 mm environ
- Poignée en caoutchouc antidérapante



50610L 34,50 EUR\*

**SW STAHL MASSE**



50600L	Masse, 3.000 g	31,90 EUR*
50601L	Masse, 4.000 g	37,00 EUR*
50602L	Masse, 5.000 g	42,50 EUR*
50603L	Masse, 6.000 g	63,50 EUR*
50604L	Masse, 8.000 g	84,90 EUR*
50605L	Masse, 10.000 g	106,00 EUR*

**SW STAHL MARTEAU EN CAOUTCHOUC, MANCHE EN FIBRE DE VERRE, 500 G**

avec manche en fibres de verre, diamètre tête 60 mm



50705L 10,50 EUR\*

**SW STAHL MARTEAU EN CAOUTCHOUC, MANCHE EN FIBRE DE VERRE, 1.200 G**

avec manche en fibres de verre, diamètre tête 76 mm



50712L 13,70 EUR\*

**SW STAHL MARTEAU DE PROTECTION, SANS REBOND, 1.200 G**



51112L 18,60 EUR\*

**SW STAHL MARTEAU DE PROTECTION, SANS REBOND, 5.250 G**

- Grâce aux billes d'acier dans la tête du marteau, le marteau ne rebondit pas
- Spécialement conçu pour débloquer les jantes rouillées lors du changement de pneus



51115L 47,50 EUR\*

**SW STAHL CISEAU À BOIS POUR CARROSSERIE, 240 MM**

avec protection de la main, tête de frappe sécurisée.



94000L 13,30 EUR\*

**SW STAHL MINI-PRESSE À GRAISSE AVEC GRAISSE HAUTE PERFORMANCE, 80G**

Mini-presse à graisse SW-Stahl avec un tube de graisse (80 g) pour remplir la presse.

- Optimal pour l'entretien régulier des visseuses à chocs
- Prolonge la durée de vie des visseuses à chocs
- Maniement simple
- Convient pour presque toutes les visseuses à chocs



64311L 14,20 EUR\*

**SW STAHL PISTOLET À GRAISSE PNEUMATIQUE**

Volume 400 ccm, complet avec

- Tube de pulvérisation
- Nez de pose hydraulique
- Tuyau armé



64350L 58,50 EUR\*

**SW STAHL CLÉ À CHOCS PNEUMATIQUE**

- Hochleistungs-Doppelhammer-Schlagwerk
- 3-fache Drehmomentwahl
- Ermüdungsfreies Arbeiten durch niedriges Eigengewicht
- Einhändige Umschaltung für Rechts-/Linkslauf
- Sehr vibrationsarm
- Ergonomischer 2-Komponenten-Handgriff (TPR+Nylon) mit spezieller Textur zum rutschfesten Arbeiten
- Inklusive 1/4" Druckluftstecker
- „Designed in Germany“



DESIGNED  
IN GERMANY



reddot winner 2025

S3460	Clé à chocs pneumatique, 1/2", 1.800 Nm	66,90 EUR*
S3465	Clé à chocs pneumatique, 1/2", 1.300 Nm, 118 mm	72,00 EUR*
S3470	Clé à chocs pneumatique, 3/4", 1.900 Nm	72,00 EUR*



**SW STAHL CLÉ À CHOCS ANGULAIRE PNEUMATIQUE, 1/2", 450 NM**

Entraînement de 12,5 mm (1/2")

- Avec une hauteur de construction extrêmement faible de 69 mm, pour les endroits difficiles d'accès
- Mécanisme de frappe à marteau Jumbo pour desserrer les vis coincées
- Travail sans fatigue grâce à un poids propre extrêmement faible (1,16 kg)
- Commutation d'une seule main pour la rotation droite / gauche
- Sélection du couple 3 fois dans le sens des aiguilles d'une montre
- Niveau 1. 231 Nm / Niveau 2. 259 Nm / Niveau 3. 325 Nm
- Couple de desserrage max. 450 Nm
- Fiche pneumatique de 6,3 mm (1/4") incluse



S3296 135,90 EUR\*

**SW STAHL CLÉ À CHOCS PNEUMATIQUE, 1/2", 1.300 NM**

entraînement de 12,5 mm (1/2")

- Mécanisme de frappe à double marteau haute performance
- Travail sans fatigue grâce à un poids propre extrêmement faible
- Commutation pour rotation à droite / gauche
- Protection de l'ouïe grâce aux faibles valeurs de pression acoustique
- Très peu de vibrations
- Sélection du couple sur 3 niveaux
- Avec poignée antidérapante
- Fiche pneumatique de 6,3 mm (1/4") incluse



S3275 156,90 EUR\*

**SW STAHL VISSEUSE À CHOCS PNEUMATIQUE, 1", 3 200 NM**

Entraînement 25 mm (1")

- Système de percussion double haute performance
- Boîtier en aluminium très léger
- Les faibles valeurs de pression acoustique ménagent l'audition
- Peu de vibrations
- 3 couples de serrage
- Avec poignée antidérapante
- Raccord pneumatique 10 mm (3/8") fourni



S3278 313,50 EUR\*

**SW STAHL CLÉ À CHOCS PNEUMATIQUE, 1", 3.800 NM**

Entraînement de 25 mm (1")

- Broche d'entraînement courte
- Mécanisme de frappe à double marteau haute performance
- Boîtier en aluminium très léger
- Faibles vibrations
- Sélection de couple à 3 positions
- Fiche pneumatique de 12,5 mm (1/2") incluse



S3279 574,90 EUR\*

**SW STAHL CLÉ À CHOCS PNEUMATIQUE, 1/2", 1.756 NM**

entraînement de 12,5 mm (1/2")

- Mécanisme de frappe à double marteau haute performance
- Travail sans fatigue grâce à un poids propre extrêmement faible
- Commutation pour rotation à droite / gauche
- Protection de l'ouïe grâce aux faibles valeurs de pression acoustique
- Très peu de vibrations
- Sélection du couple sur 3 niveaux
- Avec poignée antidérapante
- Fiche pneumatique de 6,3 mm (1/4") incluse



S3276 156,90 EUR\*

**SW STAHL CLÉ À CHOCS PNEUMATIQUE, 3/4", 3.200 NM**

entraînement de 20 mm (3/4")

- Mécanisme de frappe à double marteau haute performance
- Boîtier en aluminium très léger
- Protection de l'ouïe grâce aux faibles valeurs de pression acoustique
- Faibles vibrations
- Sélection de couple à 3 positions
- Avec poignée antidérapante
- Fiche pneumatique de 10 mm (3/8") incluse



S3277 313,50 EUR\*

**SW STAHL CLÉ À CHOCS PNEUMATIQUE, 1", 3.800 NM**

25 mm (1") Entraînement

- Broche d'entraînement longue, 210 mm
- Mécanisme de frappe à double marteau haute performance
- Boîtier en aluminium très léger
- Faibles vibrations
- Sélection de couple à 3 positions
- Fiche pneumatique de 12,5 mm (1/2") incluse



S3280 627,00 EUR\*

**SW STAHL CLÉ À CLIQUET PNEUMATIQUE IMPACT, 1/2", 122 NM**

pour le desserrage et le serrage de raccords vissés particulièrement solides.

Caractéristiques particulières :

- Mécanisme de frappe à goupille
- Travail sans rebond et donc sans risque pour les articulations
- Poignée isolée contre le froid et antidérapante
- Prise d'air comprimé 1/4" incluse
- Commutation facile (gauche/droite)



S3290 167,00 EUR\*



**SW STAHL** MINI VISSEUSE PNEUMATIQUE À CLIQUET, 1/4" ET 3/8

- Avec entraînements interchangeables, (1/4" et 3/8")
- Tête de cliquet protégée contre la saleté
- Commutation (gauche / droite) en changeant la position de l'entraînement
- Poignée isolée contre le froid et antidérapante
- Travail sans fatigue grâce à un poids propre extrêmement faible
- Évacuation de l'air par la poignée vers l'arrière
- Prise d'air comprimé 1/4" incluse
- Très peu de vibrations



S3291 125,50 EUR\*

**SW STAHL** CLÉ À CLIQUET PNEUMATIQUE, 1/4", 41 NM

- Travail sans fatigue grâce à un poids propre extrêmement faible
- Ménage l'ouïe grâce aux faibles valeurs de pression acoustique
- Évacuation de l'air par la poignée vers l'arrière
- Très peu de vibrations
- Poignée isolée contre le froid et antidérapante



S3281 56,90 EUR\*

**SW STAHL** CLÉ À CLIQUET PNEUMATIQUE, 3/8", 41 NM

- Tête de cliquet protégée contre la saleté
- Commutation facile (gauche / droite)
- Évacuation de l'air par la poignée vers l'arrière
- Poignée isolée contre le froid et antidérapante
- Fiche pneumatique de 6,3 mm (1/4") incluse



S3282 56,90 EUR\*

**SW STAHL** CLÉ À CLIQUET PNEUMATIQUE, 1/2", 68 NM

- Travail sans fatigue grâce à un poids propre extrêmement faible
- Protection de l'ouïe grâce aux faibles valeurs de pression acoustique
- Évacuation de l'air par la poignée vers l'arrière
- Très peu de vibrations
- Poignée isolée contre le froid et antidérapante



S3283 71,00 EUR\*

**SW STAHL** PISTOLET À AIR COMPRIMÉ À 2 VOIES AVEC RÉGULATION ET BUSE VENTURI, 5 PIÈCES

- Permet de réguler la pression de travail grâce à la fonction „Flow Control“.
  - Avec trois buses interchangeables
  - Raccord d'air comprimé : 1/4"
- Contenu :**
- Pistolet à air 2 voies
  - Buse courte : 24 mm
  - Buse longue : 119 mm
  - Buse venturi : 83 mm
  - Protection anti-rayures en plastique pour la buse longue



25011L 12,10 EUR\*

**SW STAHL** PISTOLET DE SOUFFLAGE D'AIR COMPRIMÉ, 100 MM

en tube d'acier chromé sans soudure, poignée en fibre de nylon bleue, y compris mamelon à air comprimé (1/4").



21518L 5,40 EUR\*

**SW STAHL** PISTOLET D'AIR PNEUMATIQUE, 1.000 MM

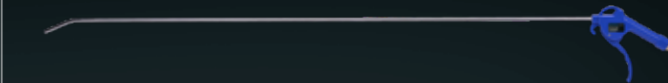

21514L 10,40 EUR\*

**SW STAHL** PISTOLET DE SOUFFLAGE D'AIR COMPRIMÉ, 250 MM

en tube d'acier chromé sans soudure, poignée en fibre de nylon bleue, y compris mamelon à air comprimé (1/4").

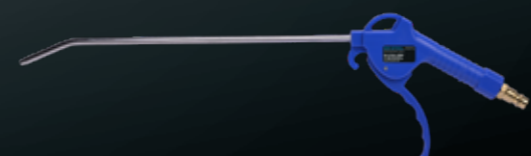

21517L 7,20 EUR\*

**SW STAHL** PISTOLET D'AIR PNEUMATIQUE, 325 MM



21516L 9,30 EUR\*

**SW STAHL** MEULEUSE DROITE PNEUMATIQUE, 1/4", DROITE

pour le polissage, le fraisage, l'ébavurage, etc., avec pince de serrage de 6 mm.

- Raccord mâle pneumatique 6,3 mm (1/4"), raccord mâle incl.
- Max. 22 000 t/min
- Sortie d'évacuation de l'air à l'arrière
- Levier de sécurité empêche toute mise en marche involontaire



S3260 31,50 EUR\*



**SW STAHL MEULEUSE DROITE PNEUMATIQUE, 1/4", 90° INCLINÉ**

pour le polissage, le fraisage, l'ébavurage, etc., avec pince de serrage de 6 mm (1/4").

- Raccord mâle pneumatique 6,3 mm (1/4"), raccord mâle incl.
- Max. 18 000 t/min
- Sortie d'évacuation de l'air à l'arrière
- Levier de sécurité empêche toute mise enmarche involontaire



S3265 41,90 EUR\*

**SW STAHL MEULEUSE D'ANGLE PNEUMATIQUE**

le puissant moteur pneumatique est parfaitement adapté aux travaux de ponçage, de tronçonnage et d'ébarbage.

- Puissance : 1,04 Kw (1,4PS)
- Nombre de tours : 12.000 tr/min
- Pour meules de max.  $\varnothing$  125 x 22,2 mm
- Pour épaisseur de meule 0,8 - 6 mm
- Filetage de la broche : M14 x 2
- Fiche d'accouplement incluse



S3297 177,50 EUR\*

**SW STAHL MEULEUSE D'ANGLE PNEUMATIQUE, 16 PIÈCES**

convient pour les petits travaux de réparation, en particulier dans les endroits difficiles d'accès.

- Max. 20.000 tours par minute
- Pour disques de  $\varnothing$  50 mm max., trou de fixation  $\varnothing$  10 mm
- Fiche d'air comprimé 1/4" incluse

Le kit comprend les éléments suivants :

- 1 mini meuleuse d'angle à air comprimé
- 9 x disque à ébarber  $\varnothing$  50 mm
- 5 x disque à tronçonner  $\varnothing$  50 mm
- 1 paire de lunettes de protection



S3294 120,00 EUR\*

**SW STAHL TRONÇONNEUSE PNEUMATIQUE, MODÈLE LONG**

- Tête extra longue et plate
- Pour disque de tronçonnage de  $\varnothing$  100 mm
- Logement de disque à tronçonner 16 mm
- Vitesse de rotation à vide 14 000 tr/min



S3268 177,50 EUR\*

**SW STAHL DISQUE À TRONÇONNER POUR MÉTAL, Ø 50 MM, 10 PIÈCES**

convient pour une utilisation avec la meuleuse d'angle pneumatique S3294.

- Diamètre 50 mm

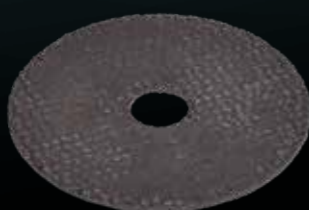

S3294-T 17,70 EUR\*

**SW STAHL DISQUE À ÉBARBER, Ø 50 MM, 10 PIÈCES**

10 pièces



S3294-80 20,90 EUR\*

**SW STAHL BURIN VIBRANT À AIR COMPRIMÉ, 8 PIÈCES**

- esserrer les écrous et les raccords à vis grippés
- Éjecter le cône du joint à rotule de la fusée d'essieu
- Les produits antirouille car ils pénètrent plus profondément grâce aux vibrations
- Avec raccord mâle d'air comprimé 1/4"
- Avec mandrin à changement rapide
- Avec amortissement de contrecoup
- Vitesse de percussion : 2100/min.
- Queue de burin : ronde 10 mm
- Course : 10 mm
- Pression de service : 6,2 bars



S3211 209,00 EUR\*

**SW STAHL EMBOUT DE DÉGOMMAGE DES AIGUILLES**

L'accessoire dérouilleur à aiguilles sert à enlever les revêtements sur les pièces métalliques solides. Avec ses aiguilles, c'est l'outil parfait pour enlever la rouille sur les jantes, les pièces de cadre ou les clôtures en fer, par exemple. Il permet également d'enlever facilement la peinture, le crépi ou le béton. L'accessoire peut être utilisé par exemple avec les burins pneumatiques des kits S3211 et S3213.

Caractéristiques de l'outil :

- 19 aiguilles, diamètre de chaque aiguille : 2,8 mm
- diamètre de la tige intérieure : 10,1 mm



S3215 31,50 EUR\*

**SW STAHL PISTOLET PNEUMATIQUE POUR PRODUITS ANTI-CORROSION**

adapté pour toutes les cartouches disponibles sur le marché, avec tuyau pour traiter des creux 500 mm.



25050L 26,00 EUR\*

**SW STAHL PONCEUSE À BANDE PNEUMATIQUE**

à utiliser avec des bandes abrasives de différents grains de 10 x 330 mm.

- Bras de ponçage pivotant et verrouillable à 360°.
- Unité d'entraînement protégée
- Protection contre les étincelles
- Prise d'air comprimé 1/4" incluse
- 3 bandes abrasives incluses (grain 80, 120, 180)



S3295 104,50 EUR\*

**SW STAHL COURROIE ABRASIVE**

Jeu de bandes abrasives avec grain 80, à utiliser avec la ponceuse à bande S3295.  
Dimensions : 10 x 330 mm



S3295-1	Courroie abrasive, grain 80, 10 Pièces	8,40 EUR*
S3295-2	Courroie abrasive, grain 120, 10 Pièces	8,40 EUR*
S3295-3	Courroie abrasive, grain 180, 10 Pièces	8,40 EUR*
S3295-5	Courroie abrasive, grain 80+120+180, 15 pièces	8,40 EUR*



**SW STAHL** PISTOLET DE PEINTURE PNEUMATIQUE,  
0,12 L

Modèle compact 120 ccm.

- Boîtier en aluminium
- Surface chromée
- Réservoir PP 120 ccm, avec filtre
- Tête de pulvérisation inoxydable (0,8 mm)
- Raccord pneumatique rapide EURO



25005L 23,50 EUR\*

**SW STAHL** PISTOLET PULVÉRISATEUR PNEUMATIQUE

avec godet de 0,9l volume, convient pour:

- Solvant
- Produit anticorrosif
- Lubrifiant et produit de nettoyage



25020L 19,80 EUR\*

**SW STAHL** PISTOLET DE SABLAGE À AIR COMPRIMÉ

- Boîtier en ABS lourd
- Réservoir de sable de sablage d'une capacité de 600 cm³.
- Pour l'utilisation avec du corindon normal de granulométrie F46 à F100
- Pointe en acier de 5 mm



25070L 28,00 EUR\*

**SW STAHL** PISTOLET DE SABLAGE À AIR COMPRIMÉ,  
6 PIÈCES

idéal pour de nombreuses applications sur la carrosserie et toutes les surfaces métalliques. Pour enlever la vieille peinture, la rouille, les salissures importantes.

- consommation d'air max. 350 l/min
- Pression de travail 4 - 8 bar



25065L 28,00 EUR\*

**SW STAHL** UNITÉ DE MAINTENANCE D'AIR COMPRIMÉ

unité de maintenance complète: régulateur de pression, séparateur d'eau et lubrificateur à brouillard d'huile

- Unité de maintenance avec raccord pour l'alimentation en air et 2 raccords rapides, y compris manomètre
- Air comprimé dans l'admission : max. 15 bar
- Plage de réglage du régulateur : 0,5 ~ 11 bar
- Débit max. : 3.100 L/min
- Raccordement: 12,5 mm (1/2")



25029L 94,00 EUR\*

**SW STAHL** ENROULEUR DE TUYAU PNEUMATIQUE,  
1/2", 15 M

convient pour le montage au mur et au plafond, tuyau en PVC avec arrêt de tuyau réglable.

- 15 m de tuyau utile
- sortie de tuyau de 0,1 m verrouillable
- Raccord de tuyau de 0,5 m
- Complet avec raccords rapides 1/4
- Avec enrouleur automatique
- Diamètre intérieur du tuyau : 12,5 mm
- Diamètre extérieur du tuyau : 18,8 mm



25061L 104,50 EUR\*

**SW STAHL** TUYAU PNEUMATIQUE, DIAMÈTRE  
INTÉRIEUR 6 MM, 10 M

avec raccords rapides.



25045L 12,50 EUR\*

**SW STAHL** TUYAU SPIRALÉ POUR AIR COMPRIMÉ,  
DIAMÈTRE INTÉRIEUR 6 MM, 10 M

avec raccords rapides.



25040L 19,80 EUR\*

**SW STAHL** TUYAU SPIRALÉ À AIR COMPRIMÉ

avec raccords rapides nickelés.

- Diamètre intérieur du tuyau : 10 mm
- Diamètre extérieur du tuyau : 14 mm
- Longueur totale (déployée) : 10 m
- Matériau : polyuréthane
- Pression d'éclatement : 20,7 bar / 300 psi
- Pression de service : 6,9 bar / 100 psi
- Filetage de raccordement : 10 mm (3/8")



25051L 31,50 EUR\*



**SW STAHL CLÉ DYNAMOMÉTRIQUE PROFESSIONNELLE, 1/4", 5-25 NM**

- Clé dynamométrique calibrée avec certificat et numéro de série
- Précision de  $\pm 4\%$ .
- Pour le serrage contrôlé à droite
- Avec tête de cliquet réversible
- Affichage numérique direct de la valeur de couple souhaitée
- Verrouillage sûr de la poignée rotative au moyen d'un bouton-poussoir
- Graduation extra fine de l'échelle
- Poignée bi-composant à l'ergonomie optimale
- Facilité d'entretien grâce au kit de réparation disponible



03871L 99,90 EUR\*

**SW STAHL CLÉ DYNAMOMÉTRIQUE PROFESSIONNELLE, 3/8", 10-50 NM**

- Clé dynamométrique calibrée avec certificat et numéro de série
- Précision de  $\pm 4\%$ .
- Pour le serrage contrôlé à droite
- Avec tête de cliquet réversible
- Affichage numérique direct de la valeur de couple souhaitée
- Verrouillage sûr de la poignée rotative au moyen d'un bouton-poussoir
- Graduation extra fine de l'échelle
- Poignée bi-composant à l'ergonomie optimale
- Entretien facile, car des kits de réparation sont disponibles



03872L 99,90 EUR\*

**SW STAHL CLÉ DYNAMOMÉTRIQUE PROFESSIONNELLE, 1/2", 60-340 NM**

- Clé dynamométrique calibrée avec certificat et numéro de série
- Précision de  $\pm 4\%$ .
- Pour le serrage contrôlé à droite
- Avec tête de cliquet réversible
- Affichage numérique direct de la valeur de couple souhaitée
- Verrouillage sûr de la poignée rotative au moyen d'un bouton-poussoir
- Graduation extra fine de l'échelle
- Poignée bi-composant à l'ergonomie optimale
- Entretien facile, car des kits de réparation sont disponibles



03875L 119,90 EUR\*

**SW STAHL CLÉ DYNAMOMÉTRIQUE PROFESSIONNELLE, 3/4", 110-550 NM**

- Clé dynamométrique calibrée avec certificat et numéro de série
- Précision de  $\pm 4\%$ .
- Pour le serrage contrôlé à droite
- Avec tête de cliquet réversible
- Affichage numérique direct de la valeur de couple souhaitée
- Verrouillage sûr de la poignée rotative au moyen d'un bouton-poussoir
- Graduation extra fine de l'échelle
- Poignée bi-composant à l'ergonomie optimale
- Entretien facile, car des kits de réparation sont disponibles



03876L 499,90 EUR\*

**SW STAHL CLÉ DYNAMOMÉTRIQUE PROFESSIONNELLE, 1/2", 20-100 NM**

- Clé dynamométrique calibrée avec certificat et numéro de série
- Précision de  $\pm 4\%$ .
- Pour le serrage contrôlé à droite
- Avec tête de cliquet réversible
- Affichage numérique direct de la valeur de couple souhaitée
- Verrouillage sûr de la poignée rotative au moyen d'un bouton-poussoir
- Graduation extra fine de l'échelle
- Poignée bi-composant à l'ergonomie optimale
- Entretien facile, car des kits de réparation sont disponibles



03873L 89,90 EUR\*

**SW STAHL CLÉ DYNAMOMÉTRIQUE PROFESSIONNELLE, 1/2", 40-200 NM**

- Clé dynamométrique calibrée avec certificat et numéro de série
- Précision de  $\pm 4\%$ .
- Pour le serrage contrôlé à droite
- Avec tête de cliquet réversible
- Affichage numérique direct de la valeur de couple souhaitée
- Verrouillage sûr de la poignée rotative au moyen d'un bouton-poussoir
- Graduation extra fine de l'échelle
- Poignée bi-composant à l'ergonomie optimale
- Entretien facile, car des kits de réparation sont disponibles

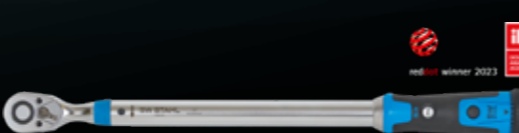

03874L 89,90 EUR\*

**SW STAHL CLÉ DYNAMOMÉTRIQUE PROFESSIONNELLE, 3/4", 150-750 NM**

- Clé dynamométrique calibrée avec certificat et numéro de série
- Précision de  $\pm 4\%$ .
- Pour le serrage contrôlé à droite
- Avec tête de cliquet réversible
- Affichage numérique direct de la valeur de couple souhaitée
- Verrouillage sûr de la poignée rotative au moyen d'un bouton-poussoir
- Graduation extra fine de l'échelle
- Poignée bi-composant à l'ergonomie optimale
- Entretien facile, car des kits de réparation sont disponibles



03877L 499,90 EUR\*

**SW STAHL CLÉ DYNAMOMÉTRIQUE PROFESSIONNELLE, 1", 200-1.000 NM**

- Clé dynamométrique calibrée avec certificat et numéro de série
- Précision de  $\pm 4\%$ .
- Pour le serrage contrôlé à droite
- Avec tête de cliquet réversible
- Affichage numérique direct de la valeur de couple souhaitée
- Verrouillage sûr de la poignée rotative au moyen d'un bouton-poussoir
- Graduation extra fine de l'échelle
- Poignée bi-composant à l'ergonomie optimale
- Entretien facile, car des kits de réparation sont disponibles



03878L 599,90 EUR\*



**SW STAHL** CLÉ DYNAMOMÉTRIQUE D'ATELIER, 1/2", 40-200 NM

- Clé dynamométrique calibrée avec certificat et numéro de série
- Précision de  $\pm 4\%$ .
- Pour un serrage contrôlé à gauche et à droite
- Tête de cliquet avec carré traversant (tête champignon)
- Échelle de couple bien visible
- Graduation extra fine ( $\pm 1$  Nm)
- Verrouillage sûr de la poignée rotative
- Poignée bi-composant de conception ergonomique optimale
- Entretien facile grâce au kit de réparation disponible



03884L 69,90 EUR\*

**SW STAHL** CLÉ DYNAMOMÉTRIQUE D'ATELIER, 1/2", 60-340 NM

- Clé dynamométrique calibrée avec certificat et numéro de série
- Précision de  $\pm 4\%$ .
- Pour un serrage contrôlé à gauche et à droite
- Tête de cliquet avec carré traversant (tête champignon)
- Échelle de couple bien visible
- Graduation extra fine ( $\pm 1$  Nm)
- Verrouillage sûr de la poignée rotative
- Poignée bi-composant de conception ergonomique optimale
- Entretien facile grâce aux kits de réparation disponibles



03885L 99,90 EUR\*

**SW STAHL** CLÉ DYNAMOMÉTRIQUE, 1/4", 2-10 NM

- Clé dynamométrique calibrée avec certificat et numéro de série
- Pour serrage à droite et à gauche
- Avec tête à ratchet commutable
- Double échelle Ft-LB
- Graduation extra fine
- Verrouillage sûr de la poignée rotative
- Maintenance facile grâce à la disponibilité de jeux de réparation



03810L 106,00 EUR\*

**SW STAHL** CLÉ DYNAMOMÉTRIQUE, 1/4", 5-25 NM

- Clé dynamométrique calibrée avec certificat et numéro de série
- Pour serrage à droite et à gauche
- Avec tête à ratchet commutable
- Double échelle Ft-LB
- Graduation extra fine
- Verrouillage sûr de la poignée rotative
- Maintenance facile grâce à la disponibilité de jeux de réparation



03809L 106,00 EUR\*

**SW STAHL** CLÉ DYNAMOMÉTRIQUE, 1/2", 40-200 NM

- Clé dynamométrique calibrée avec certificat et numéro de série
- Pour serrage à droite et à gauche
- Avec tête à ratchet commutable
- Double échelle Ft-LB
- Graduation extra fine
- Verrouillage sûr de la poignée rotative
- Maintenance facile grâce à la disponibilité de jeux de réparation



03807L 106,00 EUR\*

**SW STAHL** CLÉ DYNAMOMÉTRIQUE, 1/2", 60-340 NM

- Clé dynamométrique calibrée avec certificat et numéro de série
- Pour serrage à droite et à gauche
- Avec tête à ratchet commutable
- Double échelle Ft-LB
- Graduation extra fine
- Verrouillage sûr de la poignée rotative
- Maintenance facile grâce à la disponibilité de jeux de réparation



03821L 106,00 EUR\*

**SW STAHL** CLÉ DYNAMOMÉTRIQUE, 3/4", 110-550 NM

- Clé dynamométrique calibrée avec certificat et numéro de série
- Pour serrage à droite et à gauche
- Avec tête à ratchet commutable
- Double échelle Ft-LB
- Graduation extra fine
- Verrouillage sûr de la poignée rotative
- Maintenance facile grâce à la disponibilité de jeux de réparation



03822L 212,00 EUR\*

**SW STAHL** CLÉ DYNAMOMÉTRIQUE PROFESSIONNELLE, POUR CARRÉ MÂLE, 40-200 NM

- Connexion par emboîtement d'outils à emboîter de 14 x 18 mm
- Tête remplaçable en quelques secondes
- Clé dynamométrique étalonnée avec certificat d'étalonnage et numéro de série
- Affichage numérique direct de la valeur de couple souhaitée
- Verrouillage sûr de la poignée rotative au moyen d'un bouton-poussoir
- Poignée ergonomique de conception optimale
- Facilité d'entretien grâce au kit de réparation disponible
- Vaste gamme d'outils à insérer disponibles en option

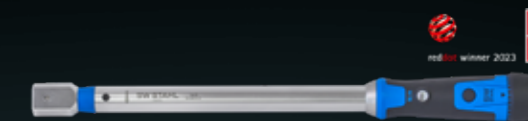

03870L 139,90 EUR\*

**SW STAHL** CLÉ DYNAMOMÉTRIQUE PROFESSIONNELLE AVEC OUTILS À INSÉRER, 40-200 NM, 9 PIÈCES

- Clé dynamométrique étalonnée avec certificat d'étalonnage et numéro de série
- Connexion par emboîtement d'outils à emboîter de 14 x 18 mm
- Affichage numérique direct de la valeur de couple souhaitée

**Contenu :**

- Clé dynamométrique professionnelle à carré inséré, 14x18 mm, 40-200 Nm
- cliquet réversible à emmanchement 12,5 mm (1/2")
- Clé polygonale à douille dans les tailles 13, 15, 16, 17, 18, 19, 21 mm



03880L 279,90 EUR\*

**SW STAHL** TÊTE À CLIQUET RÉVERSIBLE À INSÉRER, 1/2"



03831L 22,50 EUR\*



SW STAHL **EMBOUT CLÉ PLATE À INSÉRER**

Accessoires pour clé dynamométrique 03870L



03833L	Embout clé plate à insérer, 13 mm	13,50 EUR*
03834L	Embout clé plate à insérer, 14 mm	14,80 EUR*
03835L	Embout clé plate à insérer, 15 mm	15,40 EUR*
03836L	Embout clé plate à insérer, 16 mm	15,80 EUR*
03837L	Embout clé plate à insérer, 17 mm	16,10 EUR*
03838L	Embout clé plate à insérer, 18 mm	17,30 EUR*
03839L	Embout clé plate à insérer, 19 mm	17,90 EUR*
03841L	Embout clé plate à insérer, 21 mm	18,50 EUR*
03842L	Embout clé plate à insérer, 22 mm	19,30 EUR*
03844L	Embout clé plate à insérer, 24 mm	21,00 EUR*
03847L	Embout clé plate à insérer, 27 mm	23,90 EUR*

SW STAHL **EMBOUT CLÉ PLATE À INSÉRER**

Accessoires pour clé dynamométrique 03870L

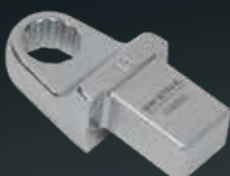

03853L	Embout clé plate à insérer, 13 MM	13,50 EUR*
03854L	Embout clé plate à insérer, 14 mm	14,80 EUR*
03855L	Embout clé plate à insérer, 15 mm	15,40 EUR*
03857L	Embout clé plate à insérer, 17 mm	16,10 EUR*
03858L	Embout clé plate à insérer, 18 mm	17,30 EUR*
03859L	Embout clé plate à insérer, 19 mm	17,90 EUR*
03861L	Embout clé plate à insérer, 21 mm	18,50 EUR*
03862L	Embout clé plate à insérer, 22 mm	19,30 EUR*
03864L	Embout clé plate à insérer, 24 mm	21,00 EUR*

SW STAHL **TESTEUR DE COMPRESSION ET DE PERTE DE PRESSION, 45 PIÈCES**

Pour un contrôle professionnel de la compression ou de la perte de pression pour la plupart des moteurs de voitures et de camions.

- Adaptateur de bougie d'allumage M10, M12, M14 et M18
- Testeur de pression de compression max. 50 bar
- Raccords rapides en version droite et coudée

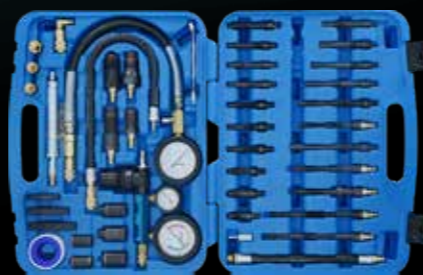

26119L 432,50 EUR\*

SW STAHL **NETTOYEUR À ULTRASONS, 15 L**

- Capacité du bassin : 15 L
- Taille de la cuve : 330 x 300 x 150 mm
- Taille du panier : 290 x 260 x 130 mm
- Température : 20 - 80 °C
- Durée : 0 - 30 minutes

NEW PRODUCT



62120L 568,50 EUR\*

SW STAHL **DÉTECTEUR DE FUITES - GÉNÉRATEUR DE FUMÉE**

Cet appareil de détection des fuites est l'outil idéal pour les professionnels qui ont besoin d'une solution fiable et rapide pour contrôler les fuites.

L'appareil de détection des fuites est polyvalent et convient pour l'examen de :

- Les systèmes d'admission et de pression de suralimentation
- Carters moteurs
- Systèmes d'échappement et de recirculation des gaz d'échappement
- Systèmes de carburant
- Systèmes d'AdBlue et d'additifs
- Pneus
- Systèmes de climatisation
- Systèmes de carburant EVAP (spécialement pour les véhicules américains)
- Carrosserie et vitrage (pour localiser le bruit du vent et la pénétration d'humidité)

NEW PRODUCT



62110L 213,00 EUR\*

SW STAHL **SET DE REMPLISSAGE DU CIRCUIT DE REFROIDISSEMENT**

avec robinets, raccords et comparateur.



21026L 69,50 EUR\*

SW STAHL **COFFRET D'OUTILS DE CONTRÔLE DE RADIATEUR, 0-2,5 BAR, POIDS LOURD, 9 PIÈCES**

Complet, avec pompe et 7 adaptateurs pour les poids lourds courants DAF, IVECO, Mercedes-Benz, MAN, Scania, Renault et Volvo

- Plage de mesure 0 - 2,5 bar
- Contrôle de perte de pression par manomètre
- Contrôle possible des bouchons de fermeture
- Contrôle de pression du système de refroidissement



21040L 213,00 EUR\*

SW STAHL **MESUREUR DES ANGLES DE ROTATION, 1/2", PIED AIMANTÉ FLEXIBLE**

- Pour utilisation sur outils 12,5 mm (1/2")
- Permet de serrer au degré d'angle prescrit, par ex. pour le serrage dans l'ordre des vis de culasse
- Capacité de charge maxi 280 Nm env.
- Tout métal, avec pied magnétique pour la fixation



03916L 17,90 EUR\*

SW STAHL **MULTIPLICATEUR DE COUPLE, 1", 3.200 NM, 5 PIÈCES**

pour desserrer les écrous de roue bloqués sur les poids lourds et les camionnettes. Entrée et sortie de 25 mm (1") avec rallonge, manivelle et inserts de 32, 33 mm. Couple transmissible : 3200 Nm



03966L 148,50 EUR\*



**SW STAHL KIT COUVERCLE DE FILTRE À HUILE, UTILITAIRES, 9 PIÈCES**

- Taille 36 mm, 6 pans
- Taille 66/67 mm, 14 pans
- Taille 74 mm, 14 pans
- Taille 106 mm, 15 pans
- Taille 107 mm, 15 pans
- Taille 108 mm, 15 pans
- Taille 108 mm, 18 rainures
- Taille 135 mm, 18 pans



08465L 94,50 EUR\*

**SW STAHL CLÉ DE DESERRAGE DE FILTRE, 80-110 MM**

Utilisable de manière universelle; peut être utilisée avec une clé plate 21 et avec un cliquet 12,5 mm (1/2"). Le montage solide à détente automatique et les mâchoires dentées permettent un maintien et une force de fermeture parfaits. Fonctionnement à droite et à gauche, convient donc pour le desserrage et le serrage.



08412L 31,90 EUR\*

**SW STAHL ASSORTIMENT DE DOUILLES DE TRACTION ET DE PRESSION, 32 PIÈCES**

Pour l'extraction et l'insertion de douilles en caoutchouc, de roulements à billes, de bagues d'étanchéité, etc. sur les voitures de tourisme et les véhicules utilitaires.

- Quatre broches de 350 mm de long : M10, M12, M14 et M16.
- Huit écrous de pression avec roulement : M10, M12, M14, M16
- 20 pièces de pression de différentes dimensions, fendues pour le contrôle visuel



10043L 201,50 EUR\*

**SW STAHL JEU DE LEVIERS, 4 PIÈCES**

Levier à enfoncer pour toutes les applications dans le domaine des poids lourds et des machines agricoles. Avec poignée souple en plastique, lame traversante et capuchon de frappe. Idéal pour les articulations porteuses, les paliers ainsi que les travaux de séparation. Modèle très résistant.

- 900 mm droit
- 900 mm coudé à 45
- 600 mm coudé à 75
- 600 mm coudé à 90



10104L 112,50 EUR\*

**SW STAHL PINCE POUR FILTRE À HUILE**

Pince à filtre à huile avec 3 réglages nécessitant peu d'espace dans le compartiment moteur. Travail facilité grâce à cet outil permettant de desserrer facilement même les filtres à huile difficiles d'accès et très grippés.

- Convient pour voitures particulières, utilitaires légers, tracteurs
- Pas de dérapage lors du changement du filtre
- Construction ultra solide avec revêtement antidérapant
- Modèle forgé



08435L 20,50 EUR\*

**SW STAHL RÉFRACTOMÈTRE**

pour le contrôle de la densité de l'acide de la batterie de 1,1 - 1,4 kg/l et de la teneur en antigel de l'eau de refroidissement de 0° / -50° C ainsi que de l'eau d'essuie-glace de 0° / -40° C et de l'AdBlue® (AUS 32)



21550L 29,00 EUR\*

**SW STAHL CLÉ POUR ÉCROUS DE ROUE, 24 X 27 MM**

chrome-vanadium, chromé mat, inspiré de la norme DIN 3119, modèle extrêmement robuste, avec tige de rotation de 22 mm (longueur 600 mm), dans un sac en tissu pratique



02245L 36,50 EUR\*

**SW STAHL CLÉ POUR ÉCROUS DE ROUE, 27 X 32 MM**

chrome-vanadium, chromé mat, inspiré de la norme DIN 3119, modèle extrêmement robuste, avec tige de rotation de 22 mm (longueur 600 mm), dans un sac en tissu pratique



02247L 36,50 EUR\*

**SW STAHL JEU D'OUTILS POUR JOINT À ROTULE, VW**

pour remplacer les joints à rotule supérieurs sur les VW T4.



302401L 225,00 EUR\*

**SW STAHL EXTRACTEUR DE JOINT À ROTULE, MERCEDES-BENZ**

Pour l'extraction du cône de suspension de la fusée d'essieu pour Mercedes-Benz Sprinter, VW LT

Logement 360 x 360 mm



302403L 339,50 EUR\*

**SW STAHL CLÉ POUR ÉCROUS DE ROUE, 30 X 32 MM**

chrome-vanadium, chromé mat, inspiré de la norme DIN 3119, modèle extrêmement robuste, avec tige de rotation de 22 mm (longueur 600 mm), dans un sac en tissu pratique



02251L 36,50 EUR\*

**SW STAHL CLÉ POUR CROISER LES ROUES, 3/4", 24-27-32 MM, LKW**

- Avec plaque centrale renforcée
- Longueur de côté 350 mm



02450L 37,50 EUR\*



**SW STAHL GONFLEUR DE PNEUS À AIR COMPRIMÉ, 0-15 BAR**

- En aluminium moulé sous pression de haute qualité
- Avec tuyau flexible de 300 mm
- Jauge de mesure 270° (0 - 15 bar)



25030L 14,10 EUR\*

**SW STAHL GONFLEUR DE PNEUS À AIR COMPRIMÉ, 0-10 BAR**

- Version calibrée selon la directive 86/217/CEE
- Gainé de caoutchouc pour comparateur
- Avec tuyau flexible 400 mm
- Plage de mesure/remplissage 0 - 10 bar



25032L 40,90 EUR\*

**SW STAHL GONFLEUR DE PNEUS À AIR COMPRIMÉ, 0-10 BAR**

Fabrication européenne, modèle étalonné selon la directive 86/217/CEE.

- Plage de mesure/remplissage 0 - 10 bar
- Gainé de caoutchouc pour le comparateur
- Longueur du tuyau de remplissage env. 530 mm
- Diamètre de l'échelle 56 mm (visible)



25034L 73,00 EUR\*

**SW STAHL FLEXIBLE DE RECHANGE, 430 MM**

pour pistolet de gonflage de pneu, convient 25030L, 25032L, 25034L, 25100L



25036L 8,60 EUR\*

**SW STAHL OUTIL D'INTRODUCTION DE QUEUE DE VALVE POUR PNEU, 300 MM**

Permet l'introduction de soupapes dans le trou de la valve des jantes pour les pneus sans chambre à air. L'outil est équipé d'une pièce d'appui en 2 parties, pour encore mieux protéger les jantes alu et acier pendant les travaux.

- Matériau : S45C, chromé
- Longueur : 300 mm



02117L 11,40 EUR\*

**SW STAHL OUTIL D'INTRODUCTION DE QUEUE DE SOUPAPE POUR PNEU, 330 MM**

pour introduire les nouvelles soupapes dans le trou de valve des jantes pour les pneus sans chambre. Convient pour toutes les jantes, avec embase extra large pour protéger le bord des jantes contre tout dégât



02115L 8,20 EUR\*

**SW STAHL OUTIL D'INTRODUCTION DE QUEUE DE SOUPAPE POUR PNEU, 300 MM**

pour introduire les nouvelles soupapes dans le trou de valve des jantes pour les pneus sans chambre.



02116L 6,20 EUR\*

**SW STAHL MESUREUR DE PROFONDEUR DE LA SCULPTURE DE PNEU, NUMÉRIQUE**

- Numérique
- Numérique de 0,00 à 28 mm
- Affichage réversible métrique / en pouce
- Pile LR44 incluse



72315SB 8,20 EUR\*

**SW STAHL DÉMONTE-PNEU, 650 MM**

- Spécialement formé
- Version lourde pour véhicules utilitaires, machines agricoles et de construction
- Chrome vanadium
- 650 mm de long



02161L 27,00 EUR\*

**SW STAHL DÉMONTE-PNEUS, 1.000 MM**

- Spécialement moulé
- Version lourde pour les véhicules utilitaires, les machines agricoles et les engins de chantier
- Chrome-vanadium
- 1.000 mm de long

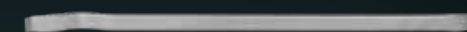

02163L 41,90 EUR\*

**SW STAHL PÂTE DE MONTAGE**

pour un montage et un démontage rapides, doux et faciles de toutes les combinaisons roue/pneu courantes, y compris les pneus Run-Flat et PAX.

- Chimiquement neutre par rapport au caoutchouc et au métal
- L'effet de glissement élevé lors du montage et du démontage réduit les blessures de montage
- Favorise l'adhérence entre la jante et le pneu
- Biodégradable
- Préviens les allergies de contact chez les monteurs
- Résistant au gel, température de traitement de -15°C à +50°C.
- Très économique
- Résistant à l'essorage
- Couleur blanche



02130L Pâte de montage, 3 kg

9,30 EUR\*

02132L Pâte de montage, 5 kg

12,50 EUR\*

**SW STAHL PINCEAU**

avec tête ronde pour l'application de crèmes et de pâtes de montage.



02135L 12,50 EUR\*

**SW STAHL VAPORISATEUR À POMPE 360°, 1 L**

- Convient pour les nettoyants pour freins sans acétone, les carburants et les produits de nettoyage courants
- Avec buse de pulvérisation réglable



07384L 15,60 EUR\*



**SW STAHL KIT DE NETTOYAGE DE BOULONS, 1/4", CAMION, 4 PIÈCES**

Pour un nettoyage simple et rapide des vis, des goujons ou des boulons de roue. Le kit comprend les embouts de brosse suivants (1x chacun) :

- brosse 20 mm, 37 mm de profondeur
- Brossette 22 mm, profondeur 60 mm
- brosse 24 mm, profondeur 37 mm
- Brossette 30 mm, profondeur 60 mm

Les brossettes sont également disponibles séparément !



10354L 52,00 EUR\*

**SW STAHL PIED À COULISSE POUR DISQUES DE FREIN, 60 MM**

spécialement conçu pour mesurer l'épaisseur des disques de frein.

- Plage de mesure : 0 - 60 mm
- Vernier : 0,1 mm
- Longueur de la branche de mesure extérieure : 50 mm
- Inox, version trempée



72345L 37,90 EUR\*

**SW STAHL SUPPORT FLEXIBLE À PIED MAGNÉTIQUE**

pour calibre à cadran et autres instruments de mesure.

- Grâce au pied pyramidal à commutation on/off, le support tient parfaitement sur des jambes de suspension qui ne sont pas en métal léger
- Nombreux réglages possibles y compris réglage micrométrique
- Idéal pour contrôler le gauchissement des disques de frein et des moyeux



07354L 18,90 EUR\*

**SW STAHL JEU DE BROSSES SPÉCIALES POUR ÉTRIER DE FREIN, 2 PIÈCES**

- Avec trou de suspension et manches ergonomiques
- Acier et laiton



09320SB 11,80 EUR\*

**SW STAHL LIME SPÉCIALE POUR ÉTRIER DE FREIN, 260 MM**

- Extra étroite
- Fraisée sur les faces
- Très longue durée de vie
- Convient pour les résidus de poussière de freinage sur les étriers de frein



94830L 24,50 EUR\*

**SW STAHL LIMITEUR DE TENSION, 12 V**

empêche les surtensions dangereuses lors des travaux de soudure.

- Charge maximale 200 A
- Câble en cuivre et bornes en acier avec protection de caoutchouc
- Longueur du câble : 195 mm
- Jusqu'à 12 volts



32250L 85,90 EUR\*

**SW STAHL PROFESSIONNEL PINCE À RIVER, 250 MM**

pour rivets en aluminium, avec nez de pose interchangeable.

- 2,4 - 3,0 - 4,0 - 4,8 mm



42710L 9,40 EUR\*

**SW STAHL PINCE À RIVER, TÊTE ROTATIVE, 250 MM**

avec une tête orientable sur 360°, pour rivets en aluminium, avec 4 nez de pose interchangeables.

- 2,4 - 3,0 - 4,0 - 4,8 mm



42750L 15,10 EUR\*

**SW STAHL PINCE À RIVETS AVEUGLES, 250 MM**

- Pour le travail de l'aluminium
- Avec embouts interchangeables
- 2,4 - 3,0 - 4,0 - 4,8 mm



42700SB 12,00 EUR\*

**SW STAHL PINCE À EXTENSEUR, 500 MM**

pour rivets et écrous à river en aluminium et en acier, avec de nombreux accessoires, indispensable pour les travaux sur les lave-vitres rivetés



42760L 106,50 EUR\*

**SW STAHL SCIE À AIR COMPRIMÉ POUR CARROSSERIE, 235 MM**

Pour une utilisation avec des lames de scie sauteuse. Pour scier différents matériaux comme le métal, le plastique, le caoutchouc et le bois.

- Fréquence de course : 9.000 tr/min
- Longueur de construction : 235 mm
- Poids : 770 g
- Vitesse de coupe max. Capacité de coupe : 1,2 mm



40008L 106,50 EUR\*

**SW STAHL JEU D'OUTILS VDE, 50 PIÈCES**

Contient tous les outils importants qui permettent de travailler sur des véhicules électriques, des câbles sous tension ou d'autres objets électriques. Tous les éléments du kit sont certifiés selon la norme DIN EN 60900 VDE 0682-2013-04 et sont donc isolés jusqu'à 1.000 volts de tension alternative ou 1.500 volts de tension continue.

Contenu :

- Tournevis isolés dans les tailles suivantes :
- PH1, PH2, PH3, T20, T25, T30, 2,5 - 3 - 3,5 - 4 mm
- Douilles isolées de 10 mm (3/8") dans les tailles suivantes : 6 - 22 mm
- Douilles de tournevis isolées de 10 mm (3/8") dans les tailles suivantes : M8, M10, M12
- Rallonges isolées de 10 mm (3/8") dans les tailles suivantes : 150 et 250 mm
- Couteau à dénuder
- Pince à pompe à eau isolée, 250 mm
- Pince pointue isolée, droite, 200 mm
- Pince pointue isolée, courbée, 200 mm
- Cisaille à câble isolée, 200 mm
- Pince combinée isolée, 180 mm
- Pince coupante diagonale isolée, 160 mm
- 10 capuchons isolants
- Cliquet isolé, 10 mm (3/8")

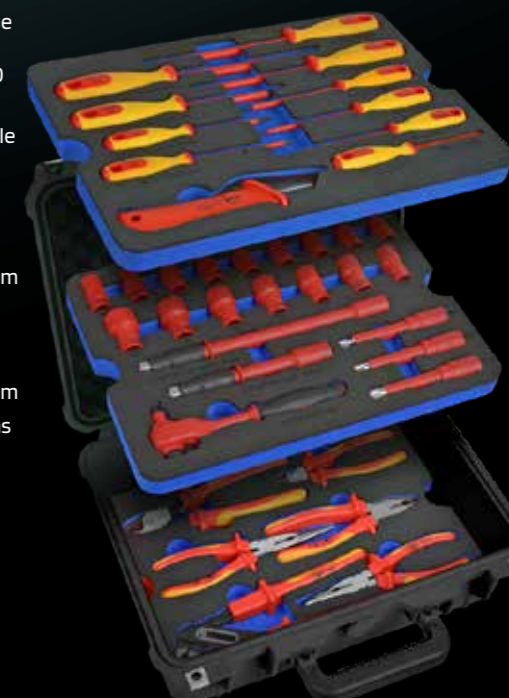

V1000 530,50 EUR\*



### SW STAHL MULTIMÈTRE NUMÉRIQUE, 500 V, CAT II

Compact et maniable, affichage LCD à une ligne à fort contraste, commutateur rotatif à 19 chiffres.

L'affichage automatique du débordement et de la polarité vous avertit de manière fiable et vous aide ainsi à éviter d'éventuelles erreurs. La sonde de température permet de mesurer des températures de -20°C à +120°C.



32230L 20,50 EUR\*

### SW STAHL MULTIMÈTRE NUMÉRIQUE, 600 V, CAT II

contrôleur de continuité acoustique, vérification des transistors, mesure capacité et fréquence, fonction de maintien des données, sélection automatique de la zone.



32235L 67,50 EUR\*

### SW STAHL MULTITESTER, VOITURE, 6-24 V

pour voitures et camions, pour tester les systèmes électriques des voitures et des camions, 6 - 24 volts, convient entre autres pour :

- vérification du thermocontact
- vérification du moteur d'essuie-glace ou de la pompe à essence à l'état monté
- vérification des attelages de remorque
- utilisation comme testeur de diodes



32255L 76,50 EUR\*

### SW STAHL JEU DE CÂBLES DE MESURE, 92 PIÈCES

Le kit système de diagnostic est conçu pour étendre les appareils de test et de mesure classiques (par exemple multimètres ou oscilloscopes) et permet leur utilisation en tant qu'outils puissants pour le diagnostic électrique des véhicules modernes.

Il supporte l'analyse et la vérification des capteurs, actionneurs ainsi que des circuits électroniques complexes de plus en plus présents dans les unités de commande et les sous-systèmes du véhicule.

Les adaptateurs, câbles de test, pinces crocodile et composants additionnels inclus permettent une acquisition de signal à faible impédance et sans contact directement sur les connecteurs d'origine du câblage du véhicule - sans endommager l'isolation ni modifier le contact.

Les domaines d'application typiques comprennent notamment :

- Le suivi des signaux dans les systèmes de gestion moteur
- Les mesures de tension et de courant dans les systèmes d'éclairage et de confort
- Le diagnostic des circuits de commande et de régulation tels que la fermeture centralisée, les lève-vitres, etc.



32225L 272,50 EUR\*

### SW STAHL ENDOSCOPE, AVEC SONDE ORIENTABLE, 3,9 MM

Caractéristiques techniques:

- Objectif de la caméra Ø 3,9 mm
- Longueur de la sonde 1,5 m
- Angle de flexion de la sonde 210°
- Champ de vision de la caméra 80°
- Source lumineuse : 6 LED dans la sonde
- Taille de l'écran : 4,3"
- Type de batterie : batterie Li-ion 2600mAh
- Température de fonctionnement : -10°C à +70°C

NEW  
PRODUCT



32285L 411,90 EUR\*

### SW STAHL TESTEUR DE POLARITÉ À LED, 3-48 V

avec affichage LED pour + / - et fonction de poinçonnage pour les câbles isolés, 3 - 48 volts, pour éviter les dommages causés par des câbles mal polarisés



31705SB 7,10 EUR\*

### SW STAHL LAMPE DE TEST, 6-24V

- Lampe de contrôle soffite, 6 - 24V
- Laiton, nickelé



32200L 4,00 EUR\*

### SW STAHL TESTEUR DE BATTERIE AVEC IMPRIMANTE, 12V / 24V

Le testeur de batterie est conçu pour une utilisation mobile. Sur les systèmes 12 et 24 volts, le testeur vérifie l'état de charge de la batterie, la charge de la batterie au démarrage du moteur, effectue un test de charge étendu et vérifie la charge électrique de l'alternateur.

Les types de batteries suivants peuvent être contrôlés :

- batterie plomb-acide (batterie humide)
- Batterie VRLA (Valve-Regulated Lead-Acid Battery)
- Batterie GEL / SLA (Sealed Lead Acid Battery)
- Batterie EFB (Enhanced Flooded Battery)
- Batterie AGM (Absorbent Glass Mat - Battery)

Le logiciel et l'impression peuvent être édités en 14 langues différentes.



32275L 296,00 EUR\*

### SW STAHL BROSE POUR BATTERIE

pour enlever la corrosion et la poussière sur les pôles de batterie et les bornes polaires.



34005L 4,70 EUR\*

### SW STAHL FRAISE DE NETTOYAGE DE PÔLES DE BATTERIE ET DE BORNES POLAIRES



34015SB 11,00 EUR\*

### SW STAHL CONTRÔLEUR DE BATTERIE

avec flotteur



21510L 5,80 EUR\*



SW STAHL CLÉ DE SERVICE POUR BATTERIE



34000L 8,20 EUR\*

SW STAHL OUTIL À DÉNUDER, AUTOMATIQUE



42410SB 16,10 EUR\*

SW STAHL JEU DE PINCES À COSSES, EMBOUTS INTERCHANGEABLES, 6 PIÈCES

avec embouts interchangeable, blocage forcé, isolation de la poignée 2-K.

- Cosses isolées de 0,5 - 6,0 mm<sup>2</sup> (rouge, bleu, jaune)
- Cosses fermées non isolées de 0,5 - 10,0 mm
- Cosses ouvertes non isolées de 0,5 - 6,0 mm, jusqu'à 6,3 mm de largeur
- Embouts avec et sans collerette de 0,5 - 4,0 mm
- Embouts de plus de 4,0 mm



42585L 76,90 EUR\*

SW STAHL JEU D'OUTILS DE DÉVERROUILLAGE, 23 PIÈCES

- Convient pour les fiches plates et rondes
- Indispensable pour les mécatroniciens et électriciens automobiles



32160L 133,90 EUR\*

EXCELLENTS CHARIOT D'ATELIER



SW STAHL CHARIOT D'ATELIER PROFESSIONNEL TT801, NOIR, ÉQUIPÉ, 213 PIÈCES, 3 INSERTS

Servante d'atelier moderne pour une utilisation professionnelle dans toutes les entreprises automobiles et industrielles. Le système de fermeture TWIN-Lock permet de choisir si un seul ou tous les tiroirs peuvent être ouverts en même temps. 3 tiroirs équipés d'un total de 213 outils de qualité premium, rangés dans des modules en mousse système 3/3.

- 8 tiroirs avec glissières Heavy-Duty.
- Verrouillage rapide avec fermeture automatique de chaque tiroir.
- Couverture en acier inoxydable avec rainures estampées et étanchéité latérale
- Roues avec bandes de roulement en TPE pour un fonctionnement silencieux
- Système de fermeture TWIN-Lock
- Pour plus de détails sur la servante d'atelier, voir l'article 07101L

Contient les modules en mousse système 3/3 équipés suivants :

- Z3011-6 / Assortiment de chariots d'atelier, tournevis et pinces, 25 pièces
- Z3011-14 / Assortiment pour servante d'atelier, clés à douille 1/4", 3/8", 1/2", avec cliquets, 144 pièces
- Z3011-15 / Assortiment pour servante d'atelier, clés et outillage à main général, 44 pièces

TT801  
BLACK

Z3117

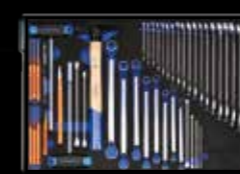

Z3117 1739,90 EUR\*

SW STAHL CHARIOT D'ATELIER PROFESSIONNEL TT801, BLEU, ÉQUIPÉ, 213 PIÈCES, 3 INSERTS

Servante d'atelier moderne pour une utilisation professionnelle dans toutes les entreprises automobiles et industrielles. Le système de fermeture TWIN-Lock permet de choisir si un seul ou tous les tiroirs peuvent être ouverts en même temps. 3 tiroirs équipés d'un total de 213 outils de qualité premium, rangés dans des modules en mousse système 3/3.

- 8 tiroirs avec glissières Heavy-Duty.
- Verrouillage rapide avec fermeture automatique de chaque tiroir.
- Couverture en acier inoxydable avec rainures estampées et étanchéité latérale
- Roues avec bandes de roulement en TPE pour un fonctionnement silencieux
- Système de fermeture TWIN-Lock
- Pour plus de détails sur la servante d'atelier, voir l'article 07100L

Contient les modules en mousse système 3/3 équipés suivants :

- Z3011-6 / Assortiment de chariots d'atelier, tournevis et pinces, 25 pièces
- Z3011-14 / Assortiment pour servante d'atelier, clés à douilles 1/4", 3/8", 1/2", avec cliquets, 144 pièces
- Z3011-15 / Assortiment pour servante d'atelier, clés et outillage à main général, 44 pièces

TT801  
BLUE

Z3116



Z3116 1639,90EUR\*



**SW STAHL** CHARIOT D'ATELIER PROFESSIONNEL  
TT801, BLEU, ÉQUIPÉ, 246 PIÈCES,  
4 INSERTS

Servante d'atelier moderne pour une utilisation professionnelle dans toutes les entreprises automobiles et industrielles. Le système de fermeture TWIN-Lock permet de choisir si un seul ou tous les tiroirs peuvent être ouverts en même temps. 4 tiroirs équipés d'un total de 246 outils de qualité premium, rangés dans des modules en mousse système 3/3.

- 8 tiroirs avec glissières Heavy-Duty.
- Verrouillage rapide avec fermeture automatique de chaque tiroir.
- Couverture en acier inoxydable avec rainures estampées et étanchéité latérale
- Roues avec bandes de roulement en TPE pour un fonctionnement silencieux
- Système de fermeture TWIN-Lock
- Pour plus de détails sur la servante d'atelier, voir l'article 07100L.

Contient les modules en mousse système 3/3 équipés suivants :

- Z3011-4 / Assortiment de chariots d'atelier, clés à vis et à cliquet, 49 pièces
- Z3011-6 / Assortiment pour servante d'atelier, tournevis et pinces, 25 pièces
- Z3011-9 / Assortiment pour servante d'atelier, outillage à main général, 28 pièces
- Z3011-14 / Assortiment pour servante d'atelier, clés à douille 1/4", 3/8", 1/2", avec cliquets, 144 pièces



Z3113 1869,90 EUR\*

**SW STAHL** CHARIOT D'ATELIER PROFESSIONNEL  
TT801, NOIR, ÉQUIPÉ, 246 PIÈCES,  
4 INSERTS

Servante d'atelier moderne pour une utilisation professionnelle dans toutes les entreprises automobiles et industrielles. Le système de fermeture TWIN-Lock permet de choisir si un seul ou tous les tiroirs peuvent être ouverts en même temps. 4 tiroirs équipés d'un total de 246 outils de qualité premium, rangés dans des modules en mousse système 3/3.

- 8 tiroirs avec glissières Heavy-Duty.
- Verrouillage rapide avec fermeture automatique de chaque tiroir.
- Couverture en acier inoxydable avec rainures estampées et étanchéité latérale
- Roues avec bandes de roulement en TPE pour un fonctionnement silencieux
- Système de fermeture TWIN-Lock
- Pour plus de détails sur la servante d'atelier, voir l'article 07101L.

Contient les modules en mousse système 3/3 équipés suivants :

- Z3011-4 / Assortiment de chariots d'atelier, clés à vis et à cliquet, 49 pièces
- Z3011-6 / Assortiment pour servante d'atelier, tournevis et pinces, 25 pièces
- Z3011-9 / Assortiment pour servante d'atelier, outillage à main général, 28 pièces
- Z3011-14 / Assortiment pour servante d'atelier, clés à douille 1/4", 3/8", 1/2", avec cliquets, 144 pièces



Z3114 1969,90 EUR\*

**SW STAHL** CHARIOT D'ATELIER PROFESSIONNEL  
TT801, BLEU, ÉQUIPÉ, 341 PIÈCES,  
5 INSERTS

Servante d'atelier moderne pour une utilisation professionnelle dans toutes les entreprises automobiles et industrielles. Le système de fermeture TWIN-Lock permet de choisir si un seul ou tous les tiroirs peuvent être ouverts en même temps. 5 tiroirs équipés d'un total de 341 outils de qualité premium, rangés dans des modules en mousse système 3/3.

- 8 tiroirs avec glissières Heavy-Duty.
- Verrouillage rapide avec fermeture automatique de chaque tiroir.
- Couverture en acier inoxydable avec rainures estampées et étanchéité latérale
- Roues avec bandes de roulement en TPE pour un fonctionnement silencieux
- Système de fermeture TWIN-Lock
- Pour plus de détails sur la servante d'atelier, voir l'article 07100L.

Contient les modules en mousse système 3/3 équipés suivants :

- Z3011-1 / Assortiment pour servante d'atelier, clés à douilles 1/4", 3/8", 1/2", avec cliquets, 167 pièces
- Z3011-4 / Assortiment pour servante d'atelier, clés à vis et à cliquet, 49 pièces
- Z3011-6 / Assortiment pour servante d'atelier, tournevis et pinces, 25 pièces
- Z3011-9 / Assortiment pour servante d'atelier, outillage à main général, 28 pièces
- Z3011-11 / Assortiment pour servante d'atelier, clés à douilles 1/2", 7/2 pièces



Z3110 2419,90 EUR\*

**SW STAHL** CHARIOT D'ATELIER PROFESSIONNEL  
TT801, NOIR, ÉQUIPÉ, 341 PIÈCES,  
5 INSERTS

Servante d'atelier moderne pour une utilisation professionnelle dans toutes les entreprises automobiles et industrielles. Le système de fermeture TWIN-Lock permet de choisir si un seul ou tous les tiroirs peuvent être ouverts en même temps. 5 tiroirs équipés d'un total de 341 outils de qualité premium, rangés dans des modules en mousse système 3/3.

- 8 tiroirs avec glissières Heavy-Duty.
- Verrouillage rapide avec fermeture automatique de chaque tiroir.
- Couverture en acier inoxydable avec rainures estampées et étanchéité latérale
- Roues avec bandes de roulement en TPE pour un fonctionnement silencieux
- Système de fermeture TWIN-Lock
- Pour plus de détails sur la servante d'atelier, voir l'article 07101L.

Contient les modules en mousse système 3/3 équipés suivants :

- Z3011-1 / Assortiment pour servante d'atelier, clés à douilles 1/4", 3/8", 1/2", avec cliquets, 167 pièces
- Z3011-4 / Assortiment pour servante d'atelier, clés à vis et à cliquet, 49 pièces
- Z3011-6 / Assortiment pour servante d'atelier, tournevis et pinces, 25 pièces
- Z3011-9 / Assortiment pour servante d'atelier, outillage à main général, 28 pièces
- Z3011-11 / Assortiment pour servante d'atelier, clés à douilles 1/2", 72 pièces



Z3111 2519,90 EUR\*



**SW STAHL** CHARIOT D'ATELIER PROFESSIONNEL  
TT802, BLEU, ÉQUIPÉ, 304 PIÈCES,  
3 INSERTS

Servante d'atelier extra large et moderne pour une utilisation professionnelle dans toutes les entreprises automobiles et industrielles. Le système de fermeture TWIN-Lock permet de choisir si un seul ou tous les tiroirs peuvent être ouverts en même temps. 3 tiroirs équipés d'un total de 304 outils de qualité supérieure, rangés dans des modules en mousse système 4/3.

- 8 tiroirs avec glissières Heavy-Duty.
- Verrouillage rapide avec fermeture automatique de chaque tiroir.
- Couverture en acier inoxydable avec rainures estampées et étanchéité latérale
- Roues avec bandes de roulement en TPE pour un fonctionnement silencieux
- Système de fermeture TWIN-Lock
- Pour plus de détails sur la servante d'atelier, voir l'article 07110L.

Contient les modules en mousse système 4/3 équipés suivants :

- Z3011-3 / Assortiment pour servante d'atelier, clés à douille 1/4", 3/8", 1/2", avec cliquets, 203 pièces
- Z3011-5 / Assortiment pour servante d'atelier, clés à vis et clés à cliquet, 57 pièces
- Z3011-8 / Assortiment pour servante d'atelier, tournevis et pinces, 44 pièces



Z3208 2129,90 EUR\*

**SW STAHL** CHARIOT D'ATELIER PROFESSIONNEL  
TT802, NOIR, ÉQUIPÉ, 304 PIÈCES,  
3 INSERTS

Servante d'atelier extra large et moderne pour une utilisation professionnelle dans toutes les entreprises automobiles et industrielles. Le système de fermeture TWIN-Lock permet de choisir si un seul ou tous les tiroirs peuvent être ouverts en même temps. 3 tiroirs équipés d'un total de 304 outils de qualité supérieure, rangés dans des modules en mousse système 4/3.

- 8 tiroirs avec glissières Heavy-Duty.
- Verrouillage rapide avec fermeture automatique de chaque tiroir.
- Couverture en acier inoxydable avec rainures estampées et étanchéité latérale
- Roues avec bandes de roulement en TPE pour un fonctionnement silencieux
- Système de fermeture TWIN-Lock
- Pour plus de détails sur la servante d'atelier, voir l'article 07111L.

Contient les modules en mousse système 4/3 équipés suivants :

- Z3011-3 / Assortiment pour servante d'atelier, clés à douilles 1/4", 3/8", 1/2", avec cliquets, 203 pièces
- Z3011-5 / Assortiment pour servante d'atelier, clés à vis et clés à cliquet, 57 pièces
- Z3011-8 / Assortiment pour servante d'atelier, tournevis et pinces, 44 pièces



Z3209 2229,90 EUR\*

**SW STAHL** CHARIOT D'ATELIER PROFESSIONNEL  
TT802, BLEU, ÉQUIPÉ, 338 PIÈCES,  
4 INSERTS

Servante d'atelier extra large et moderne pour une utilisation professionnelle dans toutes les entreprises automobiles et industrielles. Le système de fermeture TWIN-Lock permet de choisir si un seul ou tous les tiroirs peuvent être ouverts en même temps. 4 tiroirs équipés d'un total de 338 outils de qualité premium, rangés dans des modules en mousse système 4/3.

- 8 tiroirs avec glissières Heavy-Duty.
- Verrouillage rapide avec fermeture automatique de chaque tiroir.
- Couverture en acier inoxydable avec rainures estampées et étanchéité latérale
- Roues avec bandes de roulement en TPE pour un fonctionnement silencieux
- Système de fermeture TWIN-Lock
- Pour plus de détails sur la servante d'atelier, voir l'article 07110L.

Contient les modules en mousse système 4/3 équipés suivants :

- Z3011-3 / Assortiment pour servante d'atelier, clés à douille 1/4", 3/8", 1/2", avec cliquets, 203 pièces
- Z3011-5 / Assortiment pour servante d'atelier, clés à vis et clés à cliquet, 57 pièces
- Z3011-8 / Assortiment pour servante d'atelier, tournevis et pinces, 44 pièces
- Z3011-10 / Assortiment pour servante d'atelier, outillage à main général, 34 pièces



Z3211 2449,90 EUR\*

**SW STAHL** CHARIOT D'ATELIER PROFESSIONNEL  
TT802, NOIR, ÉQUIPÉ, 338 PIÈCES,  
4 INSERTS

Servante d'atelier extra large et moderne pour une utilisation professionnelle dans toutes les entreprises automobiles et industrielles. Le système de fermeture TWIN-Lock permet de choisir si un seul ou tous les tiroirs peuvent être ouverts en même temps. 4 tiroirs équipés d'un total de 338 outils de qualité premium, rangés dans des modules en mousse système 4/3.

- 8 tiroirs avec glissières Heavy-Duty.
- Verrouillage rapide avec fermeture automatique de chaque tiroir.
- Couverture en acier inoxydable avec rainures estampées et étanchéité latérale
- Roues avec bandes de roulement en TPE pour un fonctionnement silencieux
- Système de fermeture TWIN-Lock
- Pour plus de détails sur la servante d'atelier, voir l'article 07111L.

Contient les modules en mousse système 4/3 équipés suivants :

- Z3011-3 / Assortiment pour servante d'atelier, clés à douilles 1/4", 3/8", 1/2", avec cliquets, 203 pièces
- Z3011-5 / Assortiment pour servante d'atelier, clés à vis et clés à cliquet, 57 pièces
- Z3011-8 / Assortiment pour servante d'atelier, tournevis et pinces, 44 pièces
- Z3011-10 / Assortiment pour servante d'atelier, outillage à main général, 34 pièces



Z3212 2549,90 EUR\*



**SW STAHL** CHARIOT D'ATELIER PROFESSIONNEL  
TT802, BLEU, ÉQUIPÉ, 434 PIÈCES,  
5 INSERTS

Servante d'atelier extra large et moderne pour une utilisation professionnelle dans toutes les entreprises automobiles et industrielles. Le système de fermeture TWIN-Lock permet de choisir si un seul ou tous les tiroirs peuvent être ouverts en même temps. 5 tiroirs équipés d'un total de 434 outils de qualité supérieure, rangés dans des modules en mousse système 4/3.

- 8 tiroirs avec glissières Heavy-Duty.
- Verrouillage rapide avec fermeture automatique de chaque tiroir.
- Couverture en acier inoxydable avec rainures estampées et étanchéité latérale
- Roues avec bandes de roulement en TPE pour un fonctionnement silencieux
- Système de fermeture TWIN-Lock
- Pour plus de détails sur la servante d'atelier, voir l'article 07110L.

Contient les modules en mousse système 4/3 équipés suivants :

- Z3011-5 / Assortiment de chariots d'atelier, clés à vis et à cliquet, 57 pièces
- Z3011-8 / Assortiment pour servante d'atelier, tournevis et pinces, 44 pièces
- Z3011-10 / Assortiment pour servante d'atelier, outillage à main général, 34 pièces
- Z3011-12 / Assortiment pour servante d'atelier, clés à douille 1/2", avec cliquet, 95 pièces
- Z3011-13 / Assortiment pour servante d'atelier, clés à douille 1/4", 3/8", avec cliquet, 204 pièces

TT802  
B L U E

Z3200



Z3200 3079,90 EUR\*

**SW STAHL** CHARIOT D'ATELIER PROFESSIONNEL  
TT802, NOIR, ÉQUIPÉ, 434 PIÈCES,  
5 INSERTS

Servante d'atelier extra large et moderne pour une utilisation professionnelle dans toutes les entreprises automobiles et industrielles. Le système de fermeture TWIN-Lock permet de choisir si un seul ou tous les tiroirs peuvent être ouverts en même temps. 5 tiroirs équipés d'un total de 434 outils de qualité supérieure, rangés dans des modules en mousse système 4/3.

- 8 tiroirs avec glissières Heavy-Duty.
- Verrouillage rapide avec fermeture automatique de chaque tiroir.
- Couverture en acier inoxydable avec rainures estampées et étanchéité latérale
- Roues avec bandes de roulement en TPE pour un fonctionnement silencieux
- Système de fermeture TWIN-Lock
- Pour plus de détails sur la servante d'atelier, voir l'article 07111L.

Contient les modules en mousse système 4/3 équipés suivants :

- Z3011-5 / Assortiment de chariots d'atelier, clés à vis et à cliquet, 57 pièces
- Z3011-8 / Assortiment pour servante d'atelier, tournevis et pinces, 44 pièces
- Z3011-10 / Assortiment pour servante d'atelier, outillage à main général, 34 pièces
- Z3011-12 / Assortiment pour servante d'atelier, clés à douille 1/2", avec cliquet, 95 pièces
- Z3011-13 / Assortiment pour servante d'atelier, clés à douille 1/4", 3/8", avec cliquet, 204 pièces

TT802  
B L A C K

Z3201



Z3201 3179,90 EUR\*

# FAIT POUR LES GRANDS

LE CHARIOT AVEC INSERTIONS POUR VÉHICULES UTILITAIRES

**SW STAHL** CHARIOT D'ATELIER PROFESSIONNEL TT802, NOIR, ÉQUIPÉ,  
472 PIÈCES, 7 INSERTS

Servante d'atelier extra large et moderne pour une utilisation professionnelle dans toutes les entreprises automobiles et industrielles. Le système de fermeture TWIN-Lock permet de choisir si un seul ou tous les tiroirs peuvent être ouverts en même temps. 7 tiroirs équipés d'un total de 472 outils de qualité supérieure, rangés dans des modules en mousse système 4/3.

- 8 tiroirs avec glissières Heavy-Duty.
- Verrouillage rapide avec fermeture automatique de chaque tiroir.
- Couverture en acier inoxydable avec rainures estampées et étanchéité latérale
- Roues avec bandes de roulement en TPE pour un fonctionnement silencieux
- Système de fermeture TWIN-Lock
- Compartiments de rangement magnétiques
- Protection des bords en plastique
- Porte-rouleau de papier et porte-bidon inclus
- Verrouillage central
- Pour plus de détails sur la servante d'atelier, voir l'article 07111L.

Contient les modules en mousse système 4/3 équipés et les outils suivants :

- Z3011-5 / Assortiment de chariots d'atelier, clés à vis et à cliquet, 57 pièces
- Z3011-8 / Assortiment pour servante d'atelier, tournevis et pinces, 44 pièces
- Z3011-12 / Assortiment pour servante d'atelier, clés à douille 1/2", avec cliquet, 95 pièces
- Z3011-13 / Assortiment pour servante d'atelier, clés à douille 1/4", 3/8", avec cliquet, 204 pièces
- Z3011-16 / Assortiment pour servante d'atelier, outillage à main, 26 pièces
- Z3011-17 / Assortiment pour servantes d'atelier, douilles à cliquet, 3/4", 40 pièces
- Z3011-18 / Assortiment pour servantes d'atelier, clé à fourche, extra longue, 6 pièces

TT802  
B L A C K

Z3206



Z3206 3999,90 EUR\*



reddot winner 2023



**SW STAHL** CHARIOT D'ATELIER TT401, NOIR, ÉQUIPÉ,  
207 PIÈCES

Chariot d'atelier à 7 tiroirs, voir article 07140L pour une description

„Kit d'ouvrier" - 3 tiroirs équipés de 207 outils haut de gamme, rangés sur des plateaux en mousse

Contient les modules équipés et outils suivants :

- Z3010-1 - Accessoires clé à douille, 171 pièces
- Z3010-2 - Outils de vissage, 24 pièces
- Z3010-7 - Pincettes et tournevis, 12 pièces



TT401

Z4003 649,90 EUR\*

**SW STAHL** CHARIOT D'ATELIER TT401, NOIR, ÉQUIPÉ,  
347 PIÈCES

Chariot d'atelier à 7 tiroirs voir article 07140L pour une description

„Kit d'ouvrier" - 5 tiroirs équipés de 347 outils haut de gamme, rangés sur des plateaux en mousse.

Contient les modules équipés et outils suivants :

- Z3010-1 - accessoires clé à douille, 171 pièces
- Z3010-2 - outils de vissage, 24 pièces
- Z3010-7 - pincettes et tournevis, 12 pièces
- Z3010-4 - rangement pour embouts de tournevis, 102 pièces
- Z3010-5 - travaux de tôlerie/ carrosserie, 38 pièces

TT401



Z4005 799,90 EUR\*

**SW STAHL** SERVANTE D'ATELIER, ÉQUIPÉE,  
207 PIÈCES

Servante d'atelier avec 7 tiroirs

„Worker-Set" - 3 tiroirs équipés d'un total de 207 outils de qualité supérieure, rangés dans des modules en mousse.



TT200

Z3703 549,90 EUR\*

**SW STAHL** SERVANTE D'ATELIER, ÉQUIPÉE,  
347 PIÈCES

Servante d'atelier avec 7 tiroirs.

„Worker-Set" - 5 tiroirs équipés d'un total de 347 outils de qualité supérieure, rangés dans des modules en mousse.



TT200

Z3705 699,90 EUR\*

# LE CHARIOT AVEC TT402 AVEC INSERTS POUR VÉHICULES UTILITAIRES

**SW STAHL** CHARIOT D'ATELIER TT402, NOIR, ÉQUIPÉ, 472 PIÈCES, 7 MODULES

Chariot d'atelier extra large et moderne pour une utilisation professionnelle dans toutes les entreprises automobiles et industrielles. 5 tiroirs contenant un total de 472 outils de qualité supérieure, rangés dans des modules en mousse du système 4/3.

- Chariot d'atelier avec 7 tiroirs
- Tiroir à extraction complète, sur roulements à billes
- Verrouillage rapide sur chaque tiroir
- Verrouillage centralisé
- Extraction multiple possible
- Protections plastiques des angles
- 2 rouleaux

Dimensions intérieures des tiroirs

- Largeur: 760 mm
- Profondeur: 400 mm
- Hauteur 1er au 5ème tiroir: 70 mm
- Hauteur 6ème au 7ème tiroir: 145 mm

Comprend les modules de mousse du système 4/3 équipés suivants:

- Z3011-5 / Assortiment de chariots d'atelier, clés mixtes et à cliquet, 57 pièces
- Z3011-8 / Assortiment de chariots d'atelier, tournevis et pincettes, 44 pièces
- Z3011-12 / Assortiment de chariots d'atelier, douilles 1/2", avec cliquet, 95 pièces
- Z3011-13 / Assortiment de chariots d'atelier, douilles 1/4", 3/8", avec cliquet, 204 pièces
- Z3011-16 / Assortiment de chariots d'atelier, outils à main généraux, 26 pièces
- Z3011-17 / Assortiment de chariots d'atelier, douilles avec cliquet, 3/4", 40 pièces
- Z3011-18 / Assortiment de chariots d'atelier, clés mixtes, extra longue, 6 pièces

TT402  
Z4206

NEW  
PRODUCT



Z4206 2.499,90 EUR\*



SW STAHL TB8000 COMPILATION "PROFI" 6,80 M

Armoire murale compilation 6,80 m composée de :

- Armoire haute avec 2 portes
- Armoire haute avec 4 tiroirs et 2 portes
- Armoire basse avec 1 porte
- Armoire basse avec 8 tiroirs
- Armoire basse avec enrouleurs pour électricité et air comprimé
- Armoire basse avec réfrigérateur
- Armoire basse avec 7 tiroirs
- Armoire basse avec poubelle
- Armoire basse avec évier en inox
- 6x Armoire suspendue
- Plaque perforée 3/3 multimédia (sans TV)
- Boîtes Bluetooth
- Plaques perforées
- 2x Plaque perforée avec prise de courant
- Panneaux d'éclairage à LED
- Plans de travail en bois

TB 8000

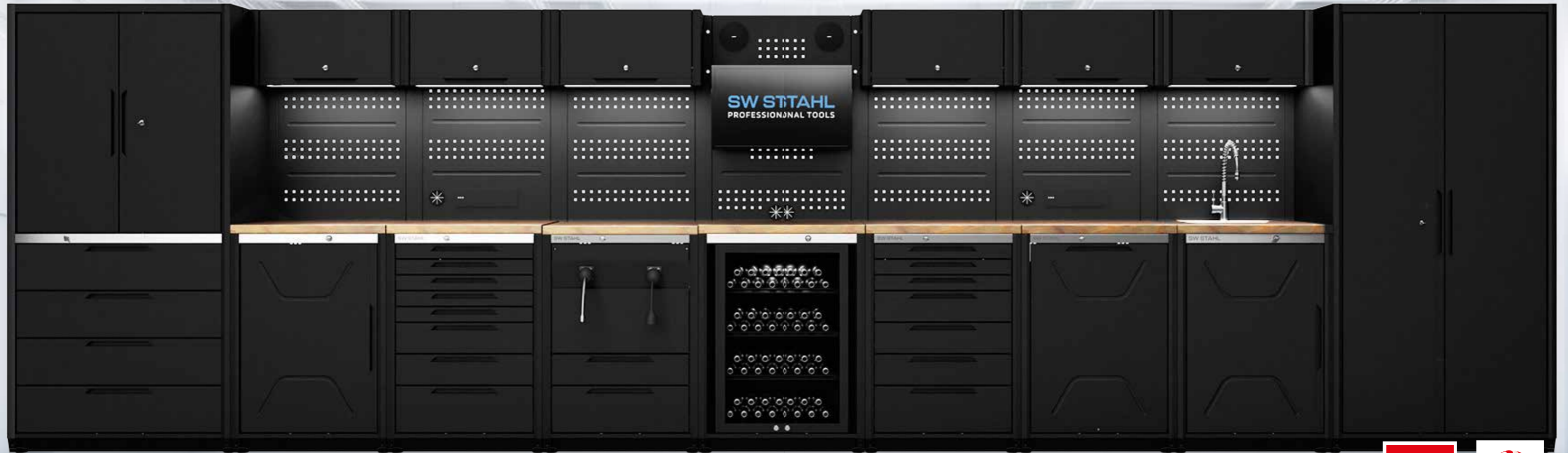

080010 13918,20 EUR\*



SW STAHL TB8000 COMPOSITION "DÉBUTANT", ACIER INOXYDABLE AP, 3,10 M

TB 8000

Composition murale d'armoires 3,10 m composée de :

- Armoire basse avec poubelle
- Armoire basse avec 8 tiroirs
- Armoire basse avec 2 portes
- Armoire haute avec 2 portes
- 3x armoires suspendues
- Panneaux perforés
- Paroi perforée avec prise de courant
- Panneaux d'éclairage LED
- Plans de travail en acier inoxydable



080006 6060,40 EUR\*

SW STAHL TB8000 COMPILATION "MÉCANICIEN" 4,70 M

TB 8000

Armoire murale compilation 4,70 m composée de :

- Armoire basse avec 7 tiroirs
- Armoire basse avec 8 tiroirs
- Armoire basse avec poubelle
- Armoire basse avec enrouleurs pour électricité et
- 2x Armoire haute avec 2 portes
- 2x Armoire suspendue
- Plaques perforées
- Plaque perforée avec prise de courant
- Panneaux d'éclairage à LED
- Plan de travail en bois



080008 8713,70 EUR\*

SW STAHL TB8000 COMPILATION "DÉBUTANT", PLAN DE TRAVAIL EN BOIS, 3,10 M

TB 8000

Armoire murale compilation 3,10 m composée de :

- Armoire basse avec poubelle
- Armoire basse avec 8 tiroirs
- Armoire basse avec 2 portes
- Armoire haute avec 2 portes
- 3x Armoire suspendue basic
- Plaques perforées
- Plaque perforée avec prise de courant
- Panneaux d'éclairage à LED
- Plan de travail en bois



080007 5790,40 EUR\*

SW STAHL TB8000 COMPOSITION "SHOW ROOM" 5,40 M

TB 8000

Armoire murale compilation 5,40 m composée de :

- Armoire haute avec 2 portes
- Armoire haute avec 4 tiroirs, 2 portes
- Armoire basse avec 2 portes
- Armoire basse avec 8 tiroirs
- Armoire basse avec support pour tireuse à bière
- Tireuse à bière
- Armoire basse pour réfrigérateur
- Armoire basse avec évier en inox
- 4x Armoire suspendue
- Plaque perforée 3/3 multimédia avec accessoires (sans TV)
- Boîtes Bluetooth
- Plaque perforée
- Plaque perforée avec prise de courant
- Panneaux d'éclairage à LED
- Plan de travail en bois



080009 10532,60 EUR\*



SW STAHL TB4000 COMPOSITION "DÉBUTANT" 2,28 M

TB 4000

NEW  
PRODUCT

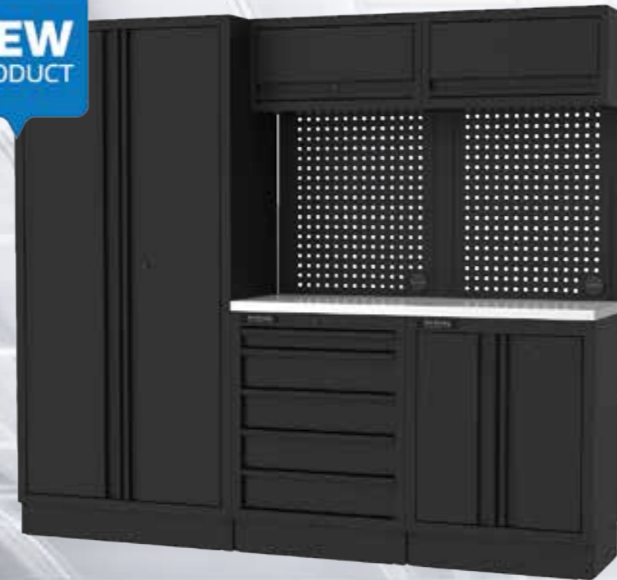

Composition murale d'armoires 2,28 m composée de :

- Armoire haute avec 2 portes et 4 étagères**
- Revêtement par poudre
  - Poignée en aluminium
  - 4 étagères réglables en hauteur
  - Tablettes supportant une charge de 45 kg maximum
  - Pieds réglables en hauteur

**Armoire basse avec 5 tiroirs**

- 1 tiroir, hauteur 56 mm, charge maximale 45 kg
- 4 tiroirs, hauteur 131 mm, charge maximale 45 kg
- Dimensions intérieures des tiroirs 56/131 x 565 x 382 mm
- Revêtement par poudre
- Barres d'appui en aluminium
- Pieds réglables en hauteur
- Mécanisme de fermeture en douceur

**Armoire basse avec 2 portes et 1 étagère**

- Revêtement par poudre
- Poignée en aluminium
- 1 étagère réglable en hauteur
- Tablette pouvant supporter jusqu'à 45 kg
- Pieds réglables en hauteur

**Armoires suspendues**

- Revêtement par poudre
- Poignée en aluminium
- Abattant avec ressort à gaz
- Mécanisme d'ouverture en douceur
- Capacité de charge jusqu'à 40 kg

**Parois perforées**

- Revêtement par poudre
- Perforation au pas de 38 mm

**Plan de travail en acier inoxydable**

- Plan de travail robuste de 38 mm d'épaisseur en acier inoxydable résistant aux chocs

040001 1750,90 EUR\*

SW STAHL TB2000 COMPOSITION "DÉBUTANT" 2,04 M

TB 2000

NEW  
PRODUCT



Composition d'armoire murale 2,04 m composée de :

- Armoire haute avec porte et 4 étagères
- Armoire basse avec 6 tiroirs
- Armoire basse avec 2 portes et 1 étagère
- 2x armoires suspendues
- 2x parois perforées
- Plan de travail en bois

020001 1499,90 EUR\*

SW STAHL TB4000 COMPOSITION "MÉCANICIEN" 2,64 M

TB 4000

NEW  
PRODUCT



Composition murale d'armoires 2,64 m composée de :

- Armoire haute avec porte et 4 étagères
- Servante d'atelier, noire, vide
- Armoire basse avec 5 tiroirs
- Armoire basse avec 2 portes et 1 étagère
- 3x armoires suspendues
- 3x parois perforées
- Plan de travail en bois

040002 1999,90 EUR\*



**SW STAHL TROUSSE À OUTILS POUR POIDS LOURDS, 204 PIÈCES**



07420L 92,50 EUR\*

**SW STAHL LAMPE PORTATIVE À LED, 1200 LUMENS**

La lampe portative à technologie COB est pratiquement indestructible grâce à l'utilisation d'un boîtier métallique avec un couvercle en polycarbonate. Elle est protégée contre les projections d'eau et éclaire de manière particulièrement claire avec 1.200 lumens. La batterie Li-Ion intégrée fournit suffisamment d'énergie pour une longue journée de travail et, grâce à la technologie la plus récente, elle a une longue durée de vie et est respectueuse de l'environnement.

- Avec éclairage de secours pendant plusieurs heures
- Résistant aux chutes de 2 mètres de haut
- Protégé contre les projections d'eau, IP54
- Station de charge avec possibilité de montage mural
- Câble de charge USB avec adaptateur AC/DC
- 2 aimants en néodyme sur le support de lampe dépliable



S9790 51,50 EUR\*

**SW STAHL PONT DU MOTEUR, VW**

pour l'étagage du moteur lors du démontage de la boîte de vitesses.

- Adapté à: VW T5

À utiliser comme:

VW n° d'OE 10-222A/23 bras d'étagage

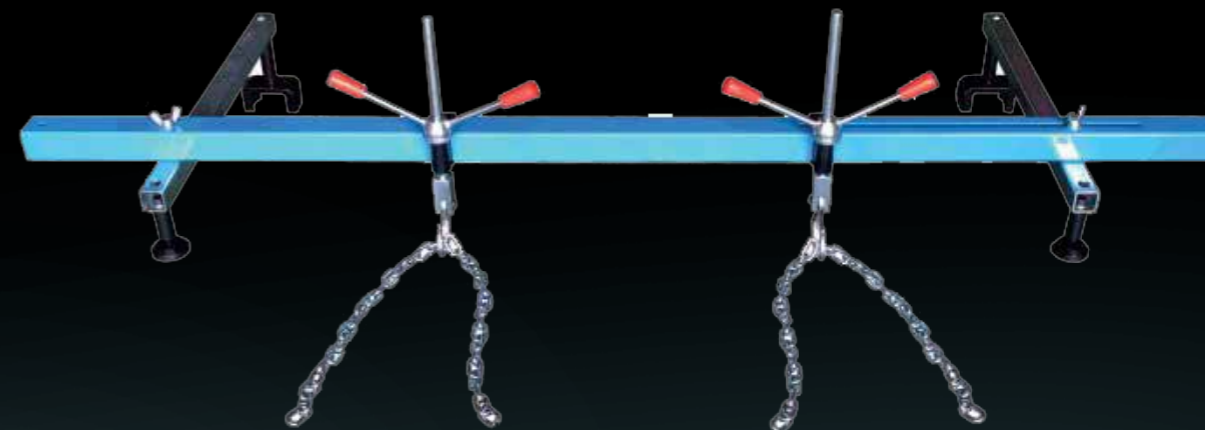

20304L 424,50 EUR\*

**SW STAHL LAMPE D'INSPECTION À LED, 550 LUMENS**

La lampe d'inspection à LED de forme ergonomique et dotée de la technologie SMD est votre compagnon fiable tout au long de la journée. L'utilisation de matériaux de haute qualité tels que l'aluminium et le polycarbonate rend la lampe presque indestructible et donne à l'utilisateur une certaine sécurité lors de l'utilisation.

- Résistant à la casse jusqu'à 3 mètres de hauteur
- Protégé contre les projections d'eau, IP54
- Câble de recharge USB avec adaptateur AC/DC
- Crochet à clipser avec aimants néodyme



S9791 35,90 EUR\*

**SW STAHL LAMPE FRONTALE À LED RECHARGEABLE, 2W COB**

- Lumière puissante et sans scintillement grâce à la LED COB 2W
- Faible développement de chaleur et répartition uniforme de la lumière
- Dimensions env. 100 x 50 x 40 mm
- Éclairage réglable sur 2 niveaux
- Tenue optimale grâce à l'élastique réglable
- Utilisable sous une casquette, un casque ou un autre couvre-chef
- Flux lumineux de 100 Lm (niveau 1) ou 180 Lm (niveau 2)
- Batterie Li-Ion 3,7V / 1800 m Ah intégrée
- Câble de chargement USB avec adaptateur pour prise de courant inclus



S9716 15,50 EUR\*

**SW STAHL CRIC À POINÇON, 2 T**

- Capacité de charge : 2.000 kg
- Hauteur de levage 168 - 316 mm
- Avec soupape de sécurité



20601L 21,00 EUR\*

**SW STAHL CRIC À POINÇON, 5 T**

- Capacité de charge : 5.000 kg
- Hauteur de levage 207 - 402 mm
- Avec soupape de sécurité



20602L 25,50 EUR\*



**SW STAHL ROULEAU DE MONTAGE POUR SIÈGE ET COUCHETTE**

- Housse en similicuir résistante
- Verrouillable en position assise et couchée
- Taille : 1000 x 430 mm
- Hauteur de la chaise longue : 110 mm
- 6 roulettes pivotantes
- Charge admissible 140 kg

Surface d'assise : 310 x 280 mm

Hauteur d'assise : 400 mm

Surface de couchage : 1000 x 280 mm (surface rembourrée)



20925L 52,90 EUR\*

**SW STAHL PLATE-FORME DE TRAVAIL, EN ALUMINIUM, PLIABLE**

Plate-forme de travail pratique pour les endroits difficiles d'accès.

- Dimensions 127 x 44,5 x 49,5 cm (L x l x H).
- Pliable pour un gain de place
- Construction robuste en aluminium
- Profilé antidérapant sur la plate-forme
- Charge maximale de 150 kg



20920L 102,90 EUR\*

**SW STAHL CLÉ POUR CACHE-MOYEU/ ÉCROU D'ESSIEU**

pour réparation professionnelle sur véhicules utilitaires.

- Embout spécial à entraînement 20 mm (3/4")

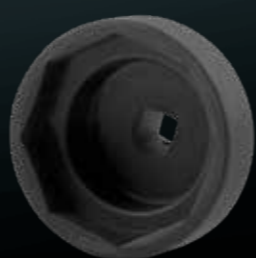

10068L	Clé pour cache-moyeu/ écrou d'essieu, 80 mm x 65 mm, Scania	88,90 EUR*
10065L	Clé pour cache-moyeu/ écrou d'essieu, 111 mm x 45 mm, BPW 12 t	118,50 EUR*
10072L	Clé pour cache-moyeu/ écrou d'essieu, 3/4", Vierkant, 100 mm, Scania	79,50 EUR*
10071L	Clé pour cache-moyeu/ écrou d'essieu, 3/4", Achtkant, 115 mm, Volvo	88,90 EUR*

**SW STAHL OUTIL DE REcul DE PISTON DE FREIN, 3 PIÈCES**

pour freins à disque WABCO et Knorr sur les arbres des véhicules utilitaires de SAF et d'autres constructeurs dans des conditions restreintes.



37500L 35,50 EUR\*

**SW STAHL JEU DE TENONS ET D'ÉCROUS À CRANS**



10325L 35,90 EUR\*

**SW STAHL DOUILLE IMPACT, 3/4", E22 X 110 MM**



38001L 13,70 EUR\*

**SW STAHL DOUILLE IMPACT, 3/4", E18 X 110 MM**



38003L 10,50 EUR\*

**SW STAHL DOUILLE IMPACT, 3/4", E24 X 110 MM**

pour le montage des vis de bride de roue M18 x 1,5 ainsi que pour le remplacement des disques de frein sur les camions.



38000L 17,70 EUR\*

**SW STAHL CARTER D'HUILE D'ESSIEU POUR CAMION**

La forme spéciale du collecteur s'adapte à presque toutes les jantes d'essieu moteur. Parfait pour collecter l'huile lors du démontage des arbres d'entraînement des poids lourds et gros utilitaires. Deux poignées et un bec verseur aident à travailler proprement. Résiste à une température de -40° à +80 °C.



10039L 17,70 EUR\*

**SW STAHL CLÉ POUR ÉCROUS À CRANS, 3/4"**

Clé à écrou à rainure avec tube de guidage fixe ø 49,0 mm, extensible à ø 57,0 mm

- Nombre de tourillons : 6
- Largeur des ergots : 10 mm
- Ø intérieur des ergots : 87 mm
- Ø intérieur de la clé : 80 mm
- Entraînement 20 mm (3/4")



10332L 118,50 EUR\*



NEW  
PRODUCT

# FAIT POUR LES GRANDS

LE CHARIOT AVEC INSERTIONS POUR VÉHICULES UTILITAIRES

**SW STAHL** CHARIOT D'ATELIER PROFESSIONNEL TT802, NOIR, ÉQUIPÉ, 472 PIÈCES, 7 INSERTSTT802  
BLACK

Z3206

Servante d'atelier extra large et moderne pour une utilisation professionnelle dans toutes les entreprises automobiles et industrielles. Le système de fermeture TWIN-Lock permet de choisir si un seul ou tous les tiroirs peuvent être ouverts en même temps. 7 tiroirs équipés d'un total de 472 outils de qualité supérieure, rangés dans des modules en mousse système 4/3.

- 8 tiroirs avec glissières Heavy-Duty.
- Verrouillage rapide avec fermeture automatique de chaque tiroir.
- Couverture en acier inoxydable avec rainures estampées et étanchéité latérale
- Roues avec bandes de roulement en TPE pour un fonctionnement silencieux
- Système de fermeture TWIN-Lock
- Compartiments de rangement magnétiques
- Protection des bords en plastique
- Porte-rouleau de papier et porte-bidon inclus
- Verrouillage central
- Pour plus de détails sur la servante d'atelier, voir l'article 07111L

Contient les modules en mousse système 4/3 équipés et les outils suivants :

- Z3011-5 / Assortiment de chariots d'atelier, clés à vis et à cliquet, 57 pièces
- Z3011-8 / Assortiment pour servante d'atelier, tournevis et pinces, 44 pièces
- Z3011-12 / Assortiment pour servante d'atelier, clés à douille 1/2", avec cliquet, 95 pièces
- Z3011-13 / Assortiment pour servante d'atelier, clés à douille 1/4", 3/8", avec cliquet, 204 pièces
- Z3011-16 / Assortiment pour servante d'atelier, outillage à main, 26 pièces
- Z3011-17 / Assortiment pour servantes d'atelier, douilles à cliquet, 3/4", 40 pièces
- Z3011-18 / Assortiment pour servantes d'atelier, clé à fourche, extra longue, 6 pièces



red dot winner 2023

GERMAN  
DESIGN  
AWARD  
WINNER  
2023

Z3206

3999,90 EUR\*

