

LE CHARIOT

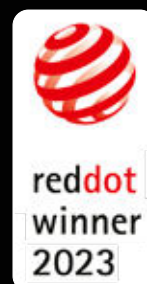

SW STAHL
PROFESSIONAL TOOLS

SW STAHL
PROFESSIONAL TOOLS



Ton atelier

ADN

LE CHARIOT



CONÇU POUR LES

GRANDES CHOSSES

LE CHARIOT



BIEN PENSÉ JUSQU'AU
SANG

LE CHARIOT

SW STAHL



LE CHARIOT

LE PREMIER D'UNE
NOUVELLE ÈRE !



SW STAHL IMAGEFILM

TT801
B L A C K

TT802
B L U E

TT802
B L A C K



CONTENU

L'EXTERIEUR	15
L'INTERIEUR	33
LES ACCESSOIRES	63
LES SETS	71
TOUT EN UN CLIN D'ŒIL	85
L'EXTENSION DE GARANTIE	99
BEHIND THE SCENES	101

TT801
B L U E

DESIGNED
IN GERMANY



SW STAHL
PROFESSIONAL TOOLS

NAISSANCE D'UNE

ICÔNE

1

VISION

X

RÉUNIONS

1.024

DESIGN
HEURES

587

RENDERINGS

298

TASSES
CAFÉ

998

SKIZZEN

49

NUIT
COUCHES

LE CHARIOT

EXTERIEUR

LA HAUTE TECHNOLOGIE PAR PASSION



DE LA VITESSE POUR
TON TRAVAIL :
AILERON ARRIÈRE
AÉRODYNAMIQUE

FONCTIONNEL

MAGNÉTIQUE

ACIER INOXYDABLE-
COUVERCLE
AVEC DES EMP-
REINTES RAINU-
RES ET LATÉRAL
ÉTANCHÉITÉ

TWINLOCK
SYSTÈME DE
FERMETURE

AIMANTÉS
FENTES

Protège le dos
hauteur de
travail
de 108 cm

VERROUILLAGE
RAPIDE
VERROUILLAGE
AVEC SYSTÈME DE
FERMETURE
AUTOMATIQUE SUR
CHAQUE TIROIR

PLASTIQUE -
PROTECTION DES
BORDS

8 TIROIRS
AVEC HEAVY-
DUTY GLISSIÈRES
AVEC JUSQU'À
80 KG CHARGE
ADMISSIBLE

ROUES AVEC TPE
BANDES DE ROU-
LEMENT POUR
UN ROULEMENT
SILENCIEUX

CENTRALE
VERROUILLABLE

PERFORMÉ
PAROIS LATÉRAL
POUR UNE
MULTITUDE
ACCESSOIRES

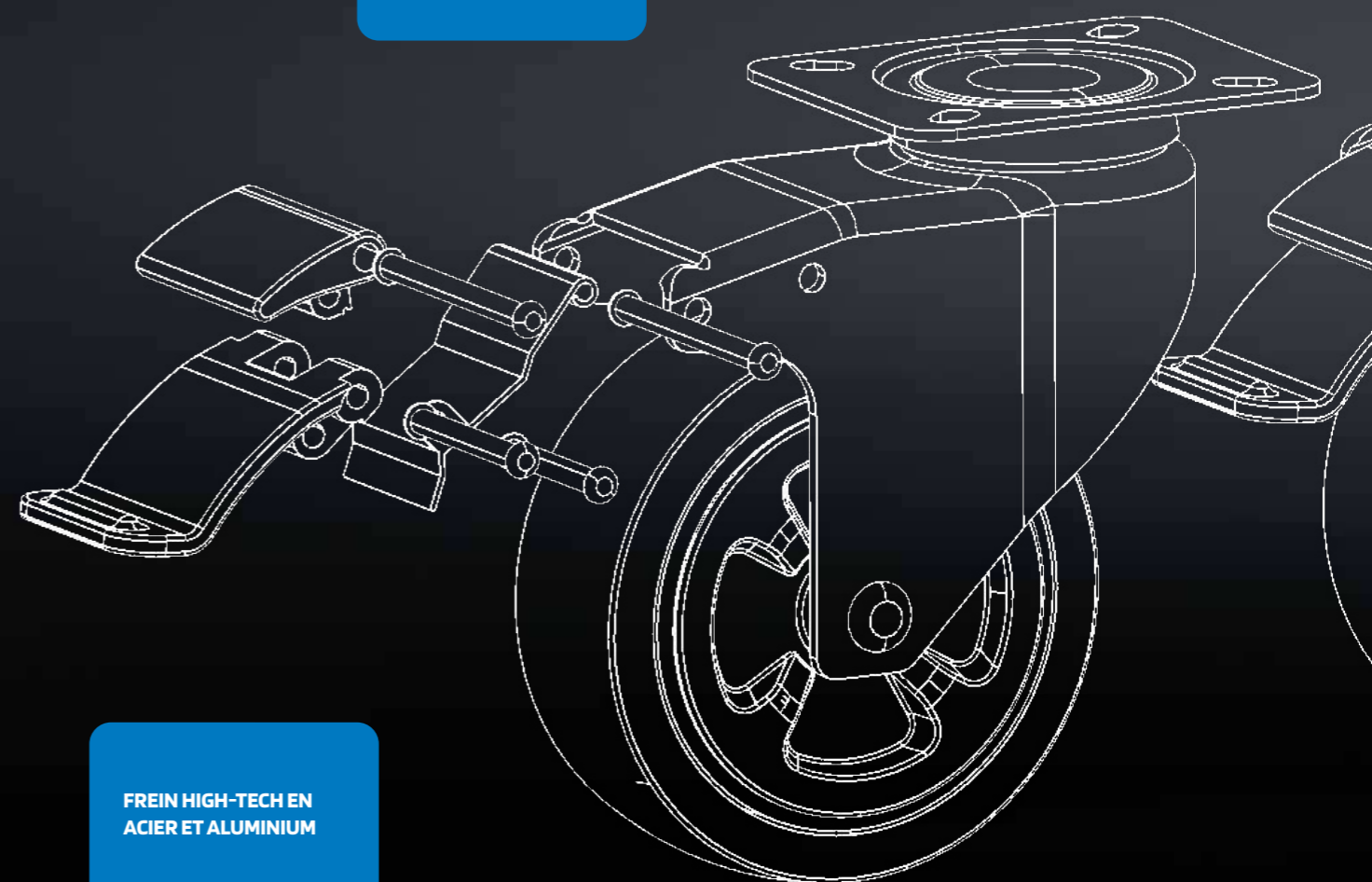
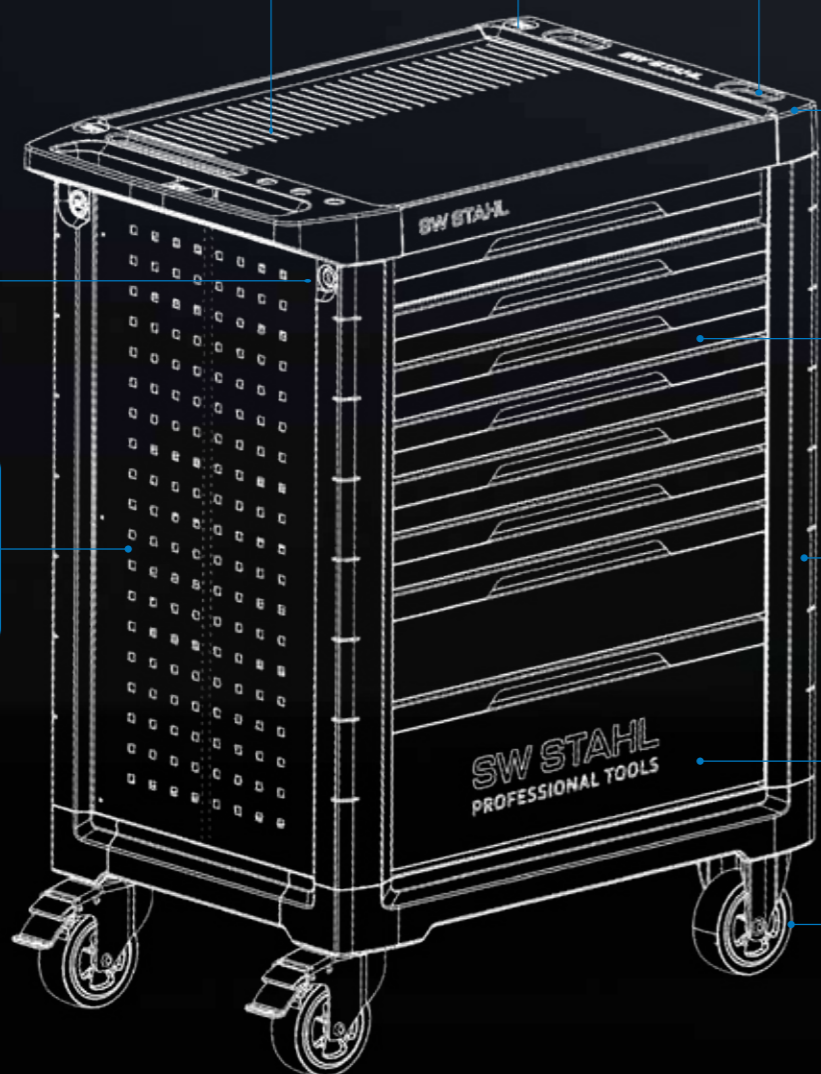

FREIN HIGH-TECH EN
ACIER ET ALUMINIUM

CONÇU POUR
L'ATELIER DU CIRCUIT

PARFAITE
ADHÉRENCE AU SOL



EXTERIEUR

TT 801 TT 802



LE CHARIOT

EXTERIEUR

DESIGNED
IN GERMANY

UNE VRAIE SILHOUETTE DE RÊVE

!

TT801

TT802

860 mm large
548 mm profond
1084 mm élevé

Capacité de charge
plus de 600 kg



1050 mm large
548 mm profond
1084 mm élevé

Capacité de charge
plus de 600 kg



LE CHARIOT
EXTERIEUR

TWINLOCK



SW STAHL NOUVEAUTÉ MONDIALE

Avec notre système TWINLOCK unique, tu as le choix et tu peux configurer ta servante d'atelier de la manière qui te convient le mieux et qui convient à ton travail !

Le système TWINLOCK te permet d'ouvrir un tiroir ou tous les tiroirs en même temps. d'ouvrir tous les tiroirs en même temps !

Le changement est verrouillable avec une clé séparée peut être verrouillée.

TU AS LE CHOIX!



VOICI COMMENT CELA
FONCTIONNE

TT801 TT802

LE CHARIOT

EXTERIEUR

PENSÉE À TIROIRS



COULISSES DE TIROIRS EXTRA LARGES ET STABLES.

Nos tiroirs se déplacent sur des glissières extra larges de 53 mm et disposent d'une grande capacité de charge avec une réserve de sécurité élevée. Les glissières ne sont sollicitées qu'à environ 50% de leur charge maximale, et ont donc une usure et une durée de vie réduites, une longue durée de vie. Pour une charge de 50 kg, nous garantissons au moins 25 000 ouvertures.

LE CONFORT EST EST UNE PRIORITÉ.

Le système de fermeture automatique des tiroirs les ferme de manière amortie et silencieuse. Même si le chariot se déplace, le tiroir reste fermé - aucun verrouillage supplémentaire n'est nécessaire.

TT801 **TT802**

LE CHARIOT

EXTERIEUR



ELLE PERÇOIT

80 kg

**GRANDE PORTE AVEC
BEAUCOUP DE FORCE.**

Comme notre „fort“ est équipé de deux paires de glissières, il peut supporter jusqu'à 80 kg de POIDS ! Le tiroir du bas est donc parfait pour les outils lourds. Grâce à la hauteur des tiroirs, il y a aussi suffisamment de place.



TT801 TT802

LE CHARIOT

EXTERIEUR



SIMPLE ÉTANCHE

TON ŒUVRE RESTE SEC.

L'étanchéité entre le couvercle en acier inoxydable et les couvercles latéraux en plastique fait qu'aucun liquide ne pénètre dans le chariot. Il est donc possible de déposer des pièces souillées par de l'huile ou des gouttes d'huile sur le couvercle en acier inoxydable.

T801 **T802**

LE CHARIOT

EXTERIEUR

L'ADHÉRENCE PARFAITE!



HAUTE PERFORMANCE POUR TON TRAVAIL.

Nous avons repensé les roues et les freins. Le design des roues a été repensé et la géométrie des freins a été entièrement revue. Un anneau de couleur discret dans les roues souligne le design moderne. Les roues dotées de bandes de roulement en TPE assurent un fonctionnement doux et silencieux et une adhérence parfaite.

TT801 TT802

LE CHARIOT EXTERIEUR



DIE WAND KANN MEHR!

ARBEITEN MIT SYSTEM –
SO WIE DU ES BRAUCHST.

Die perforierte Seitenwand eignet sich optimal für das Anbringen von verschiedenstem Zubehör. So individualisierst Du Deinen Werkstattwagen genau auf Deine Bedürfnisse.

TT801 TT802



MAGNÉTIQUE

Les surfaces de rangement magnétiques dans les couvercles en plastique maintiennent le contenu en place même lorsque le chariot est en mouvement.

TU OBTIENS LA VUE D'ENSEMBLE

Chaque pochette dispose d'un compartiment de rangement avec une description imprimée du contenu. Ainsi, les outils perdus peuvent être rapidement réapprovisionnés. Le compartiment de rangement peut également être utilisé pour les outils.

EXTERIEUR

DETAILS

CHERCHER, C'ÉTAIT HIER

Ainsi, la clé ne se perd plus ! Chaque chariot d'atelier reçoit avec la clé notre SW STAHL porte-clés.

BIEN RANGÉS

Pour que la clé ne soit pas perdue pendant le travail est égarée, il y a un compartiment à clés dans le tiroir inférieur.



INTERIEUR

TT 801

TT 802

LE CHARIOT
INTERIEUR

TT801

TT802

POUR TOI, SEULEMENT LE MEILLEUR OUTILS!



LE CHARIOT INTERIEUR

TT801



25

PIÈCES

Z3011-6

ASSORTIMENT DE CHARIOTS D'ATELIER TOURNEVIS ET PINCES

OUTILS

- Tournevis, croix, PH0 - PH3
- Tournevis, fente, 2,0 - 6,5 mm
- Tournevis, profil en T (Torx®), T6 - T30
- Pince universelle, 180 mm
- Pince coupante de côté, 180 mm
- Pince coupante dynamométrique à levier, 200 mm
- Pince à becs pointus, courbé, 200 mm
- Pince à becs pointus, droite, 200 mm
- Pince multiprise, 240 mm

MODULE

- INSERT EN MOUSSE DU SYSTÈME SW-STAHL, TAILLE 3/3
- POUR LES TIROIRS DE 570 X 400 MM
- INSERT EN MOUSSE SOUPLE À 2 COMPOSANTS
- EQUIPÉ DE 25 OUTILS
- POUR PLUS DE DÉTAILS, VOIR LA LISTE DES PIÈCES



DESIGNED
IN GERMANY

LE CHARIOT INTERIEUR

TT801



49

PIÈCES Z3011-4

ASSORTIMENT DE CHARIOTS D'ATELIER CLÉS MIXTES ET À CLIQUET

OUTILS

- Clés mixtes, 6 - 27 mm
- Clés mixtes, court, 10 - 19 mm
- Clés polygonales, coudée, 6 - 22 mm
- Clés mixtes à cliquet, 8 - 19 mm

MODULE

- INSERT EN MOUSSE DU SYSTÈME SW-STAHL, TAILLE 3/3
- POUR LES TIROIRS DE 570 X 400 MM
- INSERT EN MOUSSE SOUPLE À 2 COMPOSANTS
- EQUIPÉ DE 49 OUTILS
- POUR PLUS DE DÉTAILS, VOIR LA LISTE DES PIÈCES



LE CHARIOT

INTERIEUR

TT801



167

PIÈCES

Z3011-1

ASSORTIMENT DE CHARIOTS D'ATELIER

DOUILLES

1/4" + 3/8" + 1/2"

OUTILS

- Clé à cliquet, 1/2", High Torque
- Manches lisses
- Extensions
- Articulations à cardan
- Adaptateurs pour l'élargissement et la réduction
- Clés à douille à entraînement hexagonal et à douze pans, 4 - 32 mm
- Clés à douille avec profil E, E4 - E20
- Steckschlüssel mit Spiralnuteneinsatz
- Embouts de tournevis avec fente, 4 - 7 mm
- Embouts de tournevis avec croix (PH et PZ), P0 - P3
- Embouts de tournevis avec profil hexagonal, 3 - 10 mm
- Embouts de tournevis avec profil en T (Torx®), T8 - T55
- Embouts de tournevis avec profil TR (Torx® avec goupille de verrouillage, T8 - T40
- Assortiment de bits avec adaptateur de bits

MODULE

- INSERT EN MOUSSE DU SYSTÈME SW-STAHL, TAILLE 4/3
- POUR LES TIROIRS DE 760 X 400 MM
- INSERT EN MOUSSE SOUPLE À 2 COMPOSANTS
- EQUIPÉ DE 204 OUTILS
- POUR PLUS DE DÉTAILS, VOIR LA LISTE DES PIÈCES

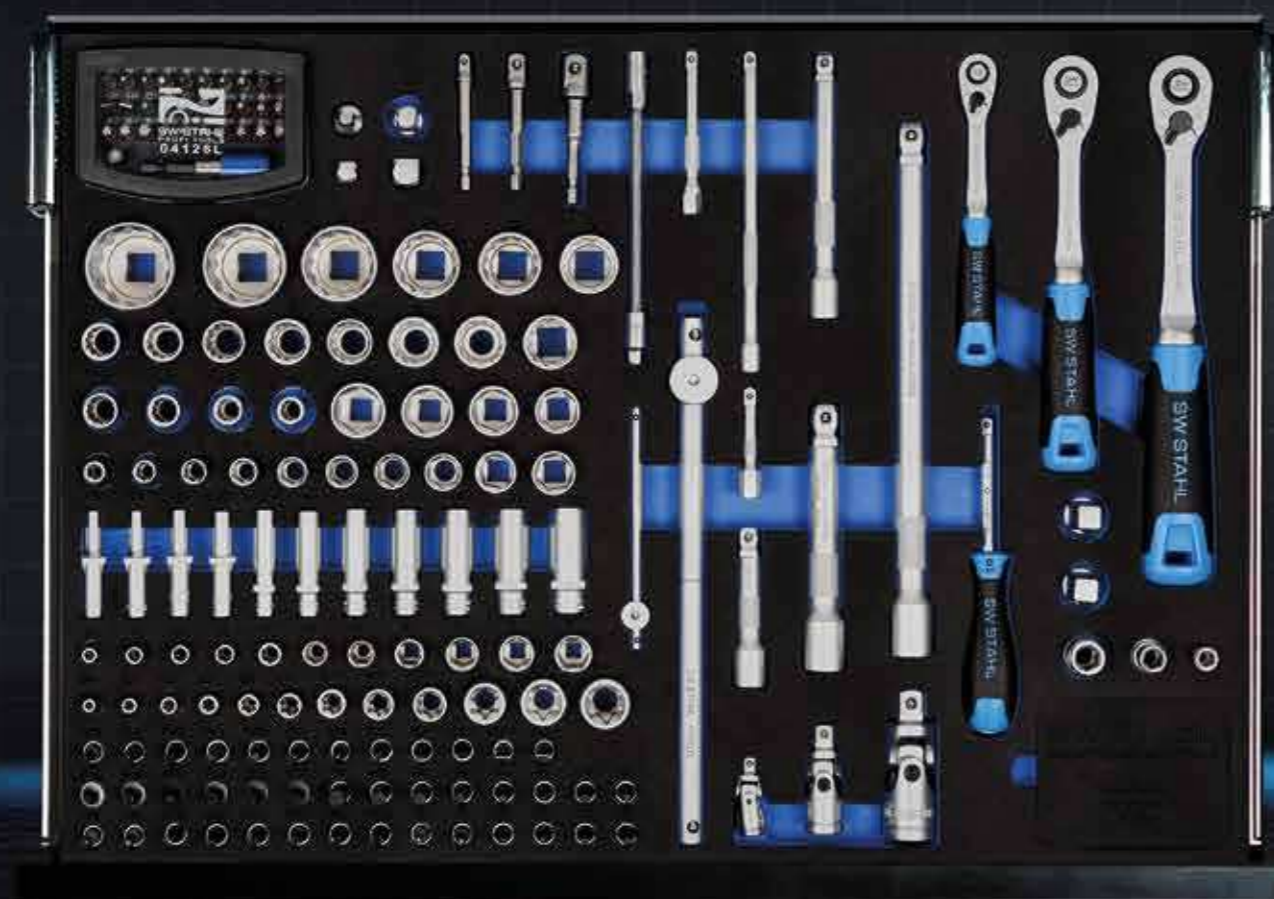

DESIGNED
IN GERMANY

LE CHARIOT INTERIEUR

TT801



72

 PIÈCES Z3011-11

ASSORTIMENT DE CHARIOTS D'ATELIER DOUILLES ET CLÉS ALLEN

OUTILS

- Embouts de tournevis à douille hexagonale, courts, 5 - 17 mm
- Embouts de tournevis à douille hexagonale, longs, 5 - 17 mm
- Embouts de tournevis avec multipoint interne, court, M5 - M14
- Embouts de tournevis avec multipoint interne, long, M5 - M14
- Embouts de tournevis avec profil en T (Torx®), courts, T20 - T55
- Embouts de tournevis avec profil en T (Torx®), longs, T20 - T55
- Douilles à poignée en T, hexagonales, 8 - 13 mm
- Clés à douille hexagonale, 2 - 10 mm
- Clés Allen avec profil en T (Torx®), T10 - T50
- Clés Allen avec profil TR (Torx® avec goupille de sécurité), T10 - T50

MODULE

- INSERT EN MOUSSE DU SYSTÈME SW-STAHL, TAILLE 3/3
- POUR LES TIROIRS DE 570 X 400 MM
- INSERT EN MOUSSE SOUPLE À 2 COMPOSANTS
- EQUIPÉ DE 72 OUTILS
- POUR PLUS DE DÉTAILS, VOIR LA LISTE DES PIÈCES

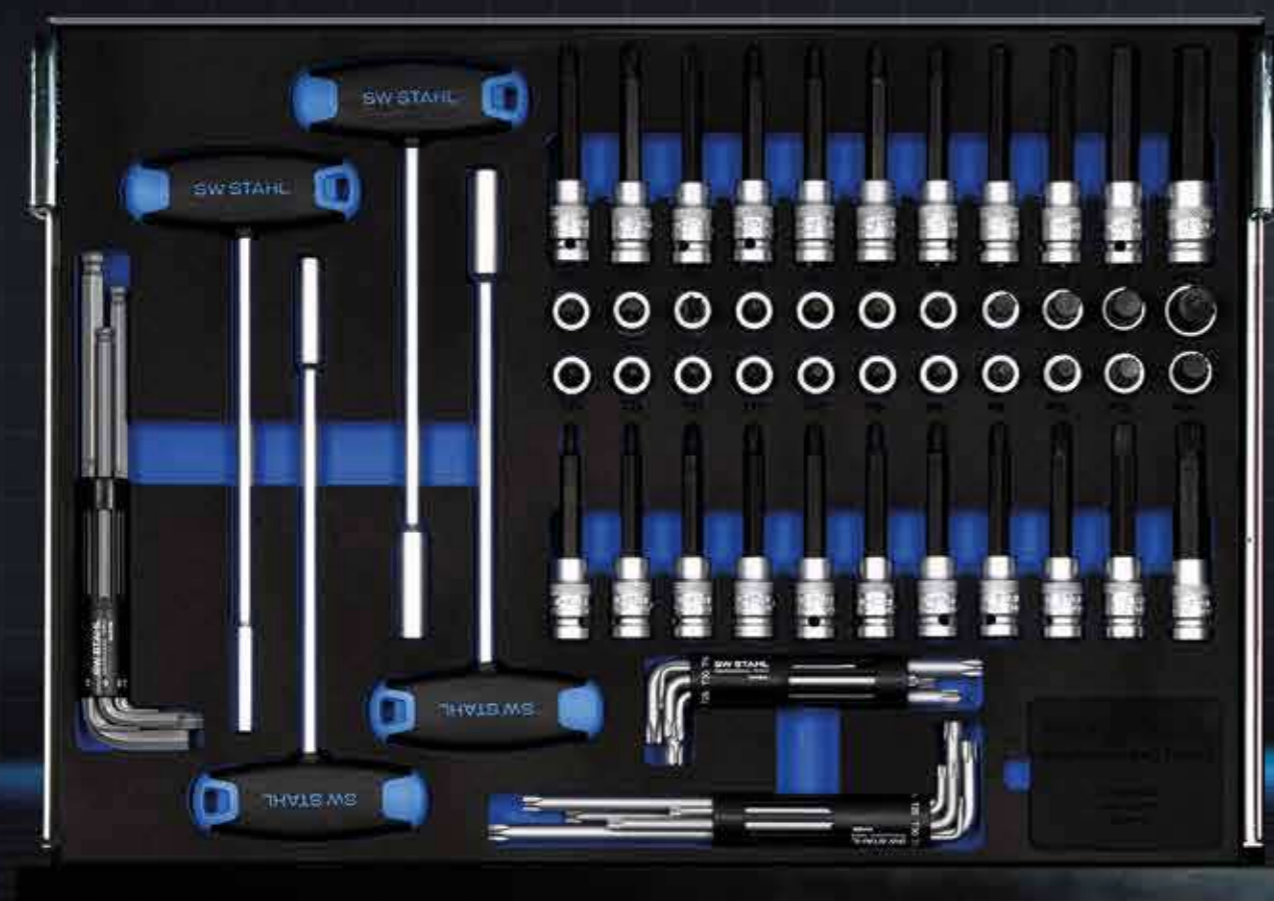

DESIGNED
IN GERMANY

LE CHARIOT

INTERIEUR

TT801



144 PIÈCES

Z3011-14

ASSORTIMENT DE CHARIOTS D'ATELIER

CLÉ À DOUILLE 1/4" + 3/8" + 1/2"

OUTILS

- Cliquets réversibles, design étroit
- Manches lisses
- Extensions
- Articulations à cardan
- Douilles à entraînement hexagonal et à douze pans, 4 - 32 mm
- Embouts de tournevis hexagonale, 3 - 12 mm
- Embouts de tournevis à multi-dents internes, M6 - M14
- Embouts de tournevis avec profil en T (Torx®), T8 - T50
- Embouts de tournevis avec profil TR (Torx® avec goupille de sécurité), T10 - T30
- Embouts de tournevis avec profil TPR (TorxPLUS® Security, 5 étoiles), IP10 - IP30
- Assortiment de bits avec adaptateur de bits
- Clés Allen avec profil hexagonal, 2 - 10 mm
- Clés Allen avec profil en T (Torx®), T10 - T50

MODULE

- INSERT EN MOUSSE DU SYSTÈME SW-STAHL, TAILLE 3/3
- POUR LES TIROIRS DE 570 X 400 MM
- INSERT EN MOUSSE SOUPLE À 2 COMPOSANTS
- EQUIPÉ DE 144 OUTILS
- POUR PLUS DE DÉTAILS, VOIR LA LISTE DES PIÈCES



DESIGNED
IN GERMANY

LE CHARIOT INTERIEUR

TT801



44

PIÈCES

Z3011-15



ASSORTIMENT DE CHARIOTS D'ATELIER CLÉS PLATES ET OUTILS À MAIN GÉNÉRAUX

OUTILS

- Clés mixtes, 6 - 24 mm
- Clés polygonales, coudée, 6 - 22 mm
- Clés polygonales avec profil en E, E6 - E24
- Douilles à poignée en T, hexagonales, 8 et 10 mm
- Marteau de serrurier, 500 grammes
- Burin plat
- Pointeau
- Chasse-goupilles, 2 - 8 mm
- Tournevis à tige flexible
- Doigt magnétique télescopique

MODULE

- INSERT EN MOUSSE DU SYSTÈME SW-STAHl, TAILLE 3/3
- POUR LES TIROIRS DE 570 X 400 MM
- INSERT EN MOUSSE SOUPLE À 2 COMPOSANTS
- EQUIPÉ DE 44 OUTILS
- POUR PLUS DE DÉTAILS, VOIR LA LISTE DES PIÈCES



LE CHARIOT INTERIEUR

TT801



28

PIÈCES

Z3011-9

ASSORTIMENT DE CHARIOTS D'ATELIER OUTILS À MAIN GÉNÉRAUX

OUTILS

- Marteau de serrurier, 500 grammes
- Burin plat
- Pointeau
- Chasse-goupilles, 2 - 10 mm
- Tournevis à tige flexible
- Pied à coulisse, numérique
- Mètre ruban, 5 m
- Calibreur de soupape
- Doigt magnétique télescopique
- Dossier d'atelier, à plat
- Dossier sur les étriers de frein
- Brosse d'étrier de frein
- Douilles de bougie avec joint, à douze pans, 14, 16, 21 mm
- Pince pour bougie d'allumage
- Douilles pour écrous de roue, 17, 19, 21 mm

MODULE

- INSERT EN MOUSSE DU SYSTÈME SW-STAHl, TAILLE 3/3
- POUR LES TIROIRS DE 570 X 400 MM
- INSERT EN MOUSSE SOUPLE À 2 COMPOSANTS
- EQUIPÉ DE 28 OUTILS
- POUR PLUS DE DÉTAILS, VOIR LA LISTE DES PIÈCES



DESIGNED
IN GERMANY

LE CHARIOT

INTERIEUR

TT802



203 PIÈCES

Z3011-3

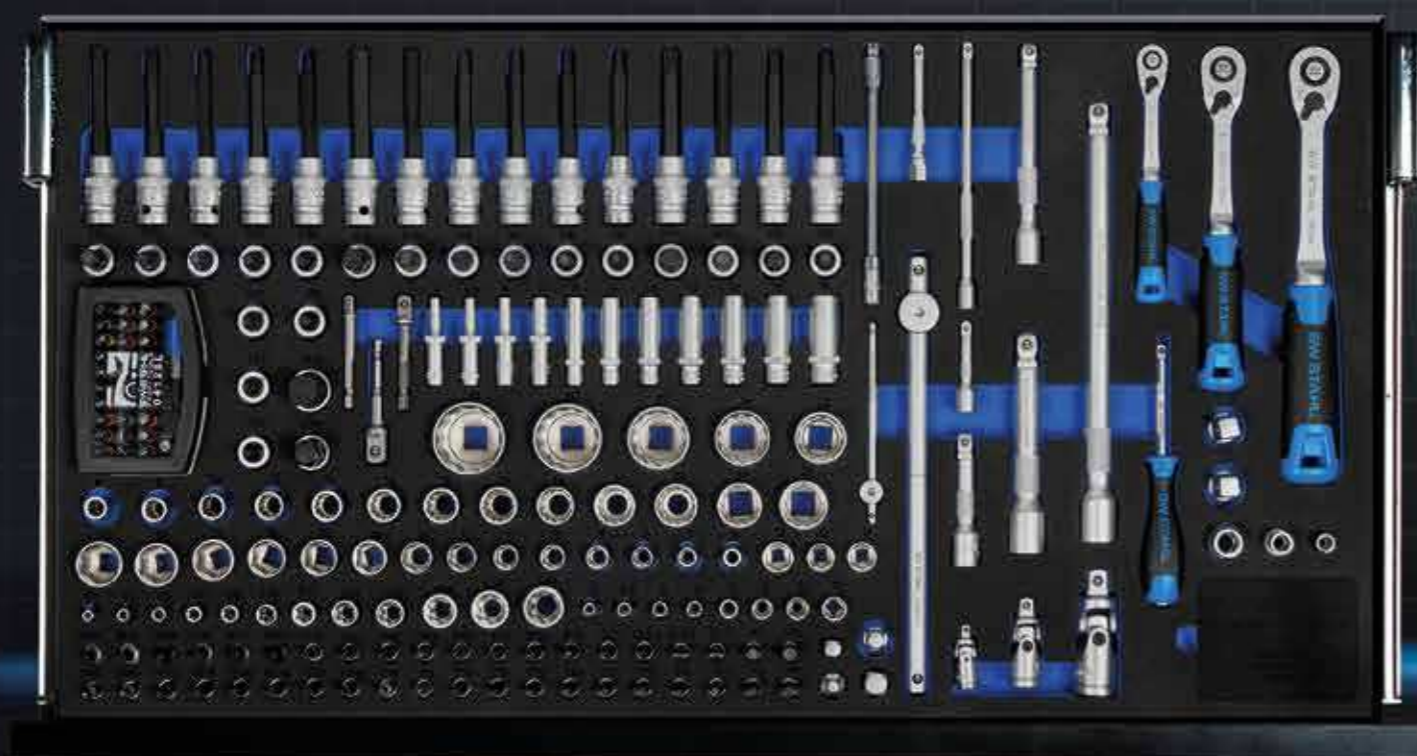

ASSORTIMENT DE CHARIOTS D'ATELIER

CLÉ À DOUILLE 1/4" + 3/8" + 1/2"

OUTILS

- Cliquets réversibles, design étroit
- Manches lisses
- Extensions
- Articulations à cardan
- Adaptateurs pour l'élargissement et la réduction
- Clés à douille à entraînement hexagonal et à douze pans, 4 - 32 mm
- Clés à douille avec profil E, E4 - E20
- Embouts de tournevis fente, 4-7 mm
- Embouts de tournevis avec croix (PH et PZ), P0 - P3
- Embouts de tournevis avec profil hexagonal, 3 - 17 mm
- Embouts de tournevis avec profil dent interne à usages multiples, M5-M12
- Embouts de tournevis avec profil en T (Torx®), T8 - T50
- Embouts de tournevis avec profil TR (Torx® avec goupille de verrouillage), T8 - T30
- Embouts de tournevis avec profil TPR (TorxPLUS® Security, 5 étoiles), IP10 - IP30
- Assortiment de bits avec adaptateur de bits

MODULE

- INSERT EN MOUSSE DU SYSTÈME SW-STAHN, TAILLE 4/3
- POUR LES TIROIRS DE 760 X 400 MM
- INSERT EN MOUSSE SOUPLE À 2 COMPOSANTS
- EQUIPÉ DE 203 OUTILS
- POUR PLUS DE DÉTAILS, VOIR LA LISTE DES PIÈCES



DESIGNED
IN GERMANY

LE CHARIOT INTERIEUR

TT802



57

PIÈCES

Z3011-5

ASSORTIMENT DE CHARIOTS D'ATELIER CLÉS MIXTES ET À CLIQUET



OUTILS

- Clés mixtes, 6 - 27 mm
- Clés polygonales avec profil en E, E6 - E24
- Clés polygonales, coudée, 6 - 32 mm
- Clés mixtes à cliquet, 8 - 19 mm
- Clé pour conduite de frein, 10 - 13 mm
- Jeu d'adaptateurs pour douilles et bits

MODULE

- INSERT EN MOUSSE DU SYSTÈME SW-STAHN, TAILLE 4/3
- POUR LES TIROIRS DE 760 X 400 MM
- INSERT EN MOUSSE SOUPLE À 2 COMPOSANTS
- EQUIPÉ DE 57 OUTILS
- POUR PLUS DE DÉTAILS, VOIR LA LISTE DES PIÈCES



LE CHARIOT

INTERIEUR

TT802



44

PIÈCES

Z3011-8

ASSORTIMENT DE CHARIOTS D'ATELIER TOURNEVIS ET PINCES



OUTILS

- Tournevis, croix, PH0 - PH3
- Tournevis, fente, 2,0 - 6,5 mm
- Tournevis, profil en T (Torx®), T6 - T30
- Douilles à poignée en T, hexagonales, 8 et 10 mm
- Clés Allen avec profil hexagonal, 2 - 10 mm
- Clés Allen avec profil en T (Torx®), T10 - T50
- Pince universelle, 180 mm
- Pince coupante, 180 mm
- Pince coupante dynamométrique à levier, 200 mm
- Pince à becs pointus, courbé, 200 mm
- Pince à becs pointus, droite, 200 mm
- Tenaille, 220 mm
- Pince multiprise, 240 mm

MODULE

- INSERT EN MOUSSE DU SYSTÈME SW-STAHl, TAILLE 4/3
- POUR LES TIROIRS DE 760 X 400 MM
- INSERT EN MOUSSE SOUPLE À 2 COMPOSANTS
- EQUIPÉ DE 44 OUTILS
- POUR PLUS DE DÉTAILS, VOIR LA LISTE DES PIÈCES



DESIGNED
IN GERMANY

LE CHARIOT INTERIEUR

TT802



34 PIÈCES

Z3011-10

ASSORTIMENT DE CHARIOTS D'ATELIER OUTILS À MAIN GÉNÉRAUX



OUTILS

- Marteau de serrurier, 500 grammes
- Burin plat
- Pointeau
- Chasse-goupilles, 2 - 10 mm
- Tournevis à tige flexible
- Pied à coulisse, numérique
- Mètre ruban, 5 m
- Couteau à briser avec lames de rechange
- Calibreur de soupape
- Doigt magnétique télescopique
- Dossiers d'atelier
- Dossier sur les étriers de frein
- Brosse d'étrier de frein
- Douilles de bougie avec joint, à douze pans, 14, 16, 21 mm
- Pince pour bougie d'allumage
- Douilles pour écrous de roue, 15, 17, 19, 21 mm
- Douilles pour écrous de roue Mercedes et Kia
- Jauge de profondeur de marche, numérique
- Testeur de polarité LED, 3-48 V

MODULE

- INSERT EN MOUSSE DU SYSTÈME SW-STAHl, TAILLE 4/3
- POUR LES TIROIRS DE 760 X 400 MM
- INSERT EN MOUSSE SOUPLE À 2 COMPOSANTS
- EQUIPÉ DE 34 OUTILS
- POUR PLUS DE DÉTAILS, VOIR LA LISTE DES PIÈCES



DESIGNED
IN GERMANY

LE CHARIOT

INTERIEUR

TT802



95

PIÈCES

Z3011-12



ASSORTIMENT DE CHARIOTS D'ATELIER DOUILLES 1/2", AVEC CLIQUET

OUTILS

- Clé à cliquet, 1/2", High Torque
- Poignée articulée, 1/2", 630 mm
- Extensions
- Articulations à cardan
- Douilles à entraînement hexagonal, court, 8 - 36 mm
- Douilles à entraînement hexagonal, long, 8 - 36 mm
- Embouts de tournevis hexagonale, court, 4 - 17 mm
- Embouts de tournevis hexagonale, long, 4 - 17 mm
- Embouts de tournevis avec multipoint interne, court, M5 - M14
- Embouts de tournevis avec multipoint interne, long, M5 - M14
- Embouts de tournevis avec profil en T (Torx®), court, T20 - T60
- Embouts de tournevis avec profil en T (Torx®), long, T20 - T60

MODULE

- INSERT EN MOUSSE DU SYSTÈME SW-STAHl, TAILLE 4/3
- POUR LES TIROIRS DE 760 X 400 MM
- INSERT EN MOUSSE SOUPLE À 2 COMPOSANTS
- EQUIPÉ DE 95 OUTILS
- POUR PLUS DE DÉTAILS, VOIR LA LISTE DES PIÈCES



DESIGNED
IN GERMANY

LE CHARIOT INTERIEUR

TT802



204 PIÈCES

Z3011-13

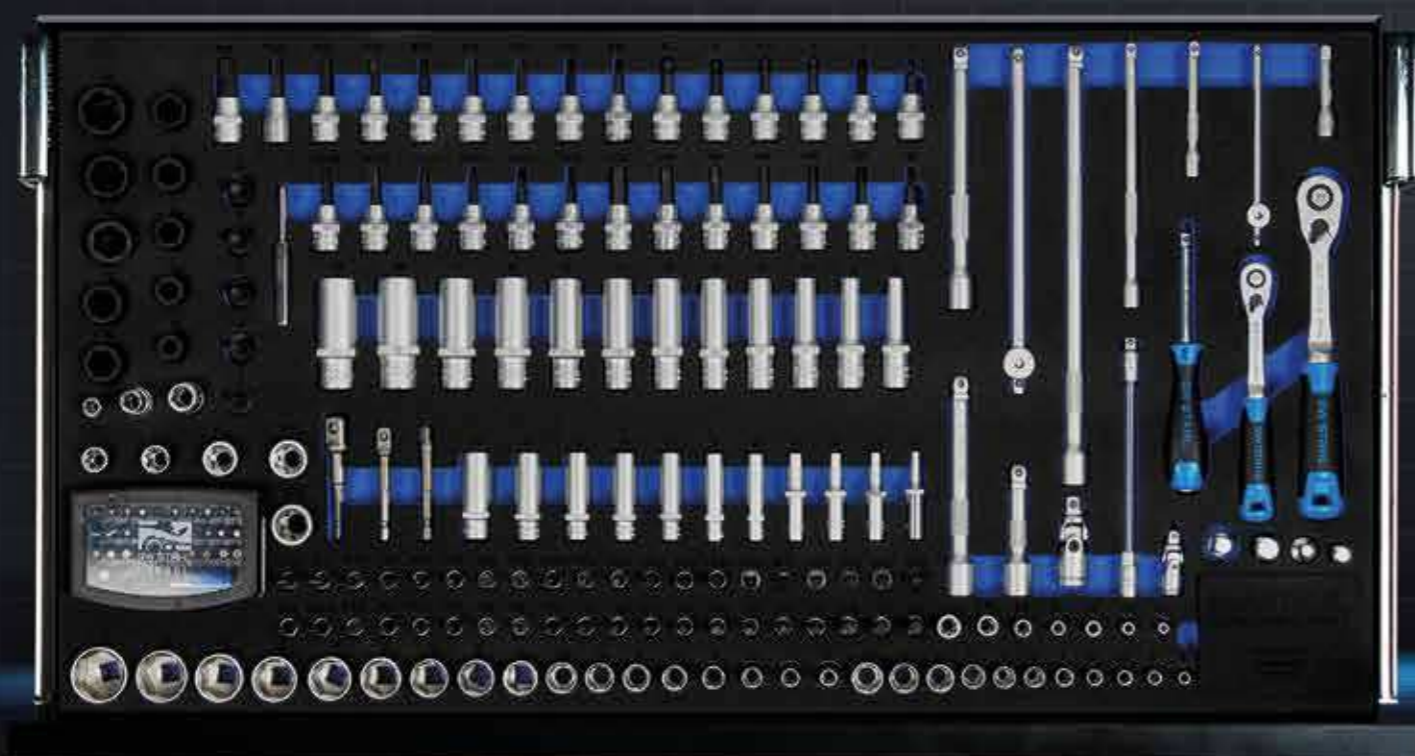

ASSORTIMENT DE CHARIOTS D'ATELIER DOUILLES 1/4", 3/8", AVEC CLIQUET

OUTILS

- Clé à cliquet, 1/2", High Torque
- Manches lisses
- Extensions
- Articulations à cardan
- Adaptateurs pour l'élargissement et la réduction
- Clés à douille à entraînement hexagonal et à douze pans, 4 - 32 mm
- Clés à douille avec profil E, E4 - E20
- Steckschlüssel mit Spiralnuteneinsatz
- Embouts de tournevis avec fente, 4 - 7 mm
- Embouts de tournevis avec croix (PH et PZ), P0 - P3
- Embouts de tournevis avec profil hexagonal, 3 - 10 mm
- Embouts de tournevis avec profil en T (Torx®), T8 - T55
- Embouts de tournevis avec profil TR (Torx® avec goupille de verrouillage, T8 - T40
- Assortiment de bits avec adaptateur de bits

MODULE

- INSERT EN MOUSSE DU SYSTÈME SW-STAHN, TAILLE 4/3
- POUR LES TIROIRS DE 760 X 400 MM
- INSERT EN MOUSSE SOUPLE À 2 COMPOSANTS
- EQUIPÉ DE 204 OUTILS
- POUR PLUS DE DÉTAILS, VOIR LA LISTE DES PIÈCES



DESIGNED
IN GERMANY

DES ACCESSOIRES

AUSSI INDIVIDUELS QUE TOI.

TT801 TT802



LE CHARIOT

ACCESSOIRES

**TOUTES
DONNÉES
DANS
VUE
D'ENSEMBLE !**

SUPPORT POUR ORDINATEUR PORTABLE

Convient à tous les ordinateurs portables et tablettes courants. Le support est réglable dans tous les axes et permet ainsi un blocage pratique.



TT801

TT802

LE CHARIOT

ACCESSOIRES



SUPPORT POUR BOMBES AÉROSOLS

Il peut contenir jusqu'à 3 bombes aérosols.
Le support s'insère dans la rainure latérale

TT801 TT802

LE MUR TIENT TOUT.



PORTE-ROULEAU DE PAPIER

Convient aux rouleaux de papier d'un diamètre maximal de 300 mm de diamètre et 300 mm de longueur





SÉPARATEUR DE TIROIR

11-PIÈCES : si les inserts en mousse ne sont pas utilisés sont utilisés, ces séparateurs de tiroirs sont un must pour toute servante d'atelier.



CORBEILLE À PAPIER

Tout est directement éliminé. La corbeille à papier corbeille à papier assure l'ordre sur le poste de travail.



SETS DE CROCHETS

Cela permet d'équiper la servante d'atelier de différents outils de manière individuelle peuvent être équipés.

TT801 TT802





TT801

TT802

SETS

LE CHARIOT SETS

TT801
BLUE
Z3110

341
PIÈCES



ASSORTIMENT D'OUTILS À MAIN
28-PIÈCES

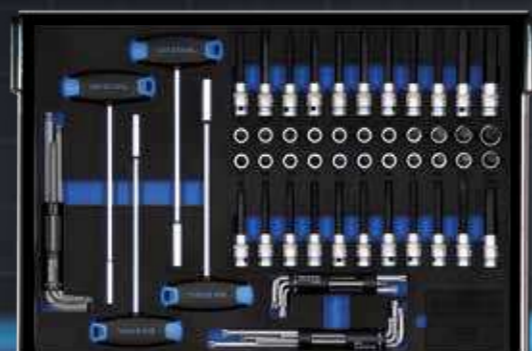

ASSORTIMENT DE CLÉS À DOUILLES POUR L'ATELIER
72-PIÈCES



ASSORTIMENT DE CLÉS À DOUILLES POUR L'ATELIER 1/4", 3/8", 1/2"
167-PIÈCES

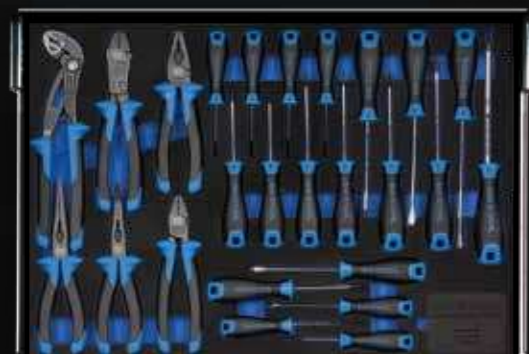

ASSORTIMENT D'OUTILS POUR L'ATELIER VIS ET PINCES
25-PIÈCES



ASSORTIMENT D'OUTILS POUR L'ATELIER VIS ET PINCES
49-PIÈCES



TT801
BLACK
Z3111

341
PIÈCES



ASSORTIMENT D'OUTILS À MAIN
28-PIÈCES



ASSORTIMENT DE CLÉS À DOUILLES POUR L'ATELIER
72-PIÈCES



ASSORTIMENT DE CLÉS À DOUILLES POUR L'ATELIER 1/4", 3/8", 1/2"
167-PIÈCES



ASSORTIMENT D'OUTILS POUR L'ATELIER VIS ET PINCES
25-PIÈCES



ASSORTIMENT D'OUTILS POUR L'ATELIER VIS ET PINCES
49-PIÈCES



LE CHARIOT SETS

TT801
BLUE
Z3113

246
PIÈCES



ASSORTIMENT D'OUTILS À MAIN
28-PIÈCES



ASSORTIMENT D'OUTILS POUR L'ATELIER VIS ET PINCES
25-PIÈCES



ASSORTIMENT D'OUTILS POUR L'ATELIER VIS ET PINCES
49-PIÈCES



ASSORTIMENT DE CLÉS À DOUILLES POUR L'ATELIER
144-PIÈCES



TT801
BLACK
Z3114

246
PIÈCES



ASSORTIMENT D'OUTILS À MAIN
28-PIÈCES



ASSORTIMENT D'OUTILS POUR L'ATELIER VIS ET PINCES
25-PIÈCES



ASSORTIMENT D'OUTILS POUR L'ATELIER VIS ET PINCES
49-PIÈCES



ASSORTIMENT DE CLÉS À DOUILLES POUR L'ATELIER
144-PIÈCES



LE CHARIOT SETS

TT801
BLUE
Z3116

213
PIÈCES



ASSORTIMENT D'OUTILS POUR L'ATELIER VIS ET PINCES
25-PIÈCES



ASSORTIMENT DE CLÉS À DOUILLES POUR L'ATELIER
144-PIÈCES



ASSORTIMENT D'OUTILS POUR L'ATELIER VIS ET PINCES
44-PIÈCES



TT801
BLACK
Z3117

213
PIÈCES



ASSORTIMENT D'OUTILS POUR L'ATELIER VIS ET PINCES
25-PIÈCES



ASSORTIMENT DE CLÉS À DOUILLES POUR L'ATELIER
144-PIÈCES



ASSORTIMENT D'OUTILS POUR L'ATELIER VIS ET PINCES
44-PIÈCES



LE CHARIOT SETS

TT802
BLUE
Z3200

434
PIÈCES

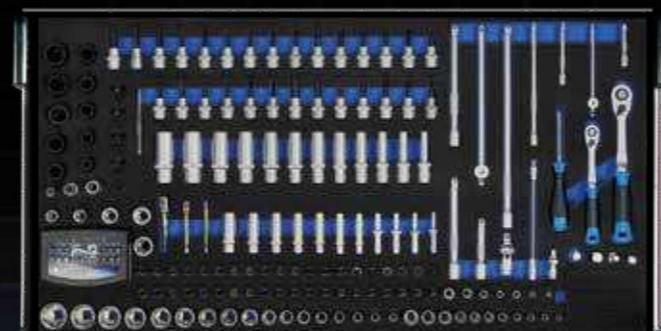

ASSORTIMENT DE CLÉS À DOUILLES POUR L'ATELIER 1/4", 3/8"
204-PIÈCES



ASSORTIMENT D'OUTILS POUR L'ATELIER VIS ET PINCES
57-PIÈCES



ASSORTIMENT D'OUTILS POUR L'ATELIER VIS ET PINCES
44-PIÈCES



ASSORTIMENT DE CLÉS À DOUILLES POUR L'ATELIER 1/2"
95-PIÈCES



WERKSTATTSSORTIMENT HANDWERKZEUGE
34-PIÈCES



TT802
BLACK
Z3201

434
PIÈCES

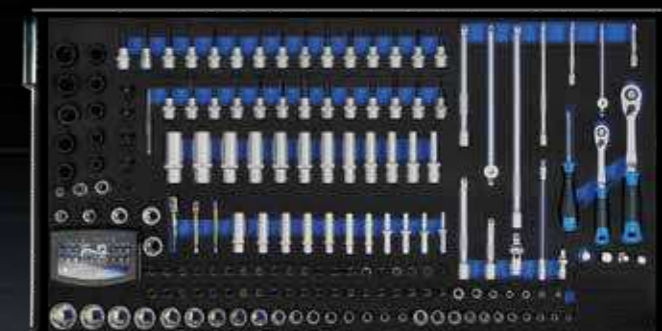

ASSORTIMENT DE CLÉS À DOUILLES POUR L'ATELIER 1/4", 3/8"
204-PIÈCES



ASSORTIMENT D'OUTILS POUR L'ATELIER VIS ET PINCES
57-PIÈCES



ASSORTIMENT D'OUTILS POUR L'ATELIER VIS ET PINCES
44-PIÈCES



ASSORTIMENT DE CLÉS À DOUILLES POUR L'ATELIER 1/2"
95-PIÈCES



WERKSTATTSSORTIMENT HANDWERKZEUGE
34-PIÈCES



LE CHARIOT SETS

TT802
BLUE
Z3211

338
PIÈCES

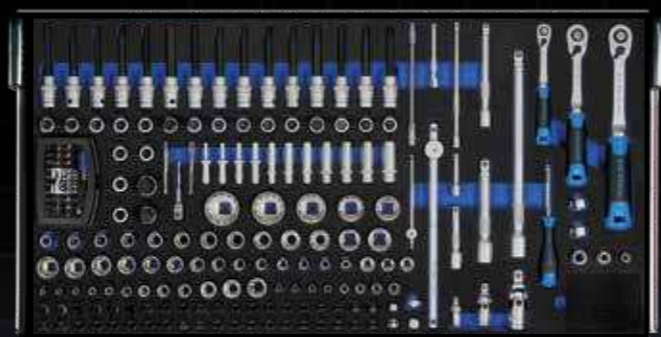

ASSORTIMENT DE CLÉS À DOUILLES POUR L'ATELIER 1/4", 3/8", 1/2"
203-PIÈCES



ASSORTIMENT D'OUTILS POUR L'ATELIER VIS ET PINCES
57-PIÈCES



ASSORTIMENT D'OUTILS POUR L'ATELIER VIS ET PINCES
44-PIÈCES



ASSORTIMENT D'OUTILS D'ATELIER OUTILS MANUELS
34-PIÈCES



TT802
BLACK
Z3212

338
PIÈCES

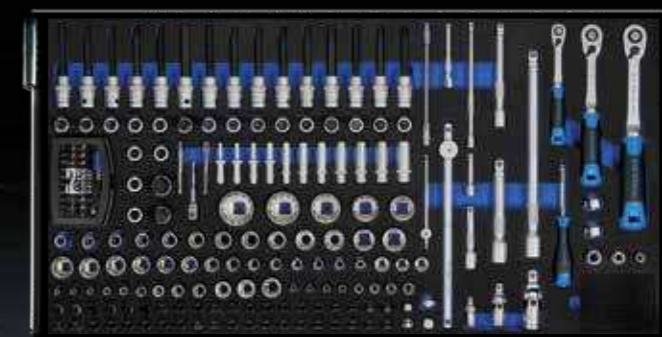

ASSORTIMENT DE CLÉS À DOUILLES POUR L'ATELIER 1/4", 3/8", 1/2"
203-PIÈCES



ASSORTIMENT D'OUTILS POUR L'ATELIER VIS ET PINCES
57-PIÈCES



ASSORTIMENT D'OUTILS POUR L'ATELIER VIS ET PINCES
44-PIÈCES



ASSORTIMENT D'OUTILS D'ATELIER OUTILS MANUELS
34-PIÈCES



LE CHARIOT SETS

TT802
BLUE
Z3208

304
PIÈCES

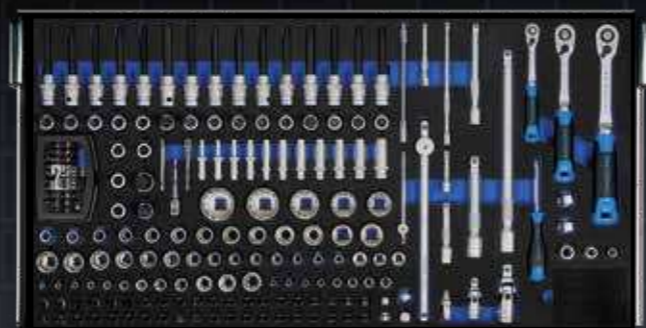

ASSORTIMENT DE CLÉS À DOUILLES POUR L'ATELIER 1/4", 3/8", 1/2"
203-PIÈCES



ASSORTIMENT D'OUTILS POUR L'ATELIER VIS ET PINCES
57-PIÈCES



ASSORTIMENT D'OUTILS POUR L'ATELIER VIS ET PINCES
44-PIÈCES



TT802
BLACK
Z3209

304
PIÈCES

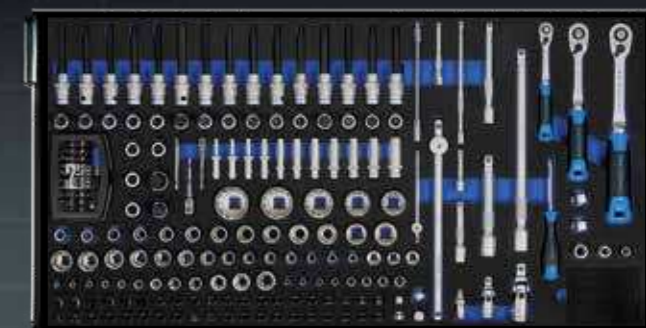

ASSORTIMENT DE CLÉS À DOUILLES POUR L'ATELIER 1/4", 3/8", 1/2"
203-PIÈCES



ASSORTIMENT D'OUTILS POUR L'ATELIER VIS ET PINCES
57-PIÈCES



ASSORTIMENT D'OUTILS POUR L'ATELIER VIS ET PINCES
44-PIÈCES



TOUT EN UN CLIN D'ŒIL !



EN UN COUP D'ŒIL

L'INTERIEUR

TT801

ASSORTIMENT DE
CHARIOTS D'ATELIER
TOURNEVIS ET PINCES



25-PIÈCES

NUMÉRO D'ARTICLE

Z3011-6

TT801

ASSORTIMENT DE
CHARIOTS D'ATELIER
CLÉS À DOUILLE ET
CLÉS MÂLES COUDÉES

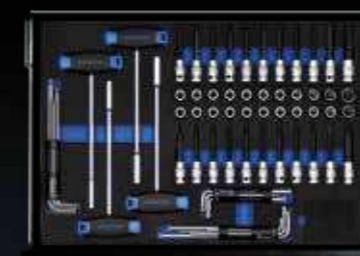

72-PIÈCES

NUMÉRO D'ARTICLE

Z3011-11

TT801

ASSORTIMENT DE
CHARIOTS D'ATELIER
CLÉS À DOUILLE
1/4" + 3/8" + 1/2"



167-PIÈCES

NUMÉRO D'ARTICLE

Z3011-1

TT801

ASSORTIMENT DE
CHARIOTS D'ATELIER
CLÉS À DOUILLE
1/4" + 3/8" + 1/2"



144-PIÈCES

NUMÉRO D'ARTICLE

Z3011-14

TT801

ASSORTIMENT DE
CHARIOTS D'ATELIER
CLÉS DE SERRAGE



49-PIÈCES

NUMÉRO D'ARTICLE

Z3011-4

TT801

ASSORTIMENT DE
CHARIOTS D'ATELIER
CLÉS DE SERRAGE ET
OUTILS GÉNÉRAUX



44-PIÈCES

NUMÉRO D'ARTICLE

Z3011-15

TT801

ASSORTIMENT DE
CHARIOTS D'ATELIER
OUTILS MANUELS
GÉNÉRAUX



28-PIÈCES

NUMÉRO D'ARTICLE

Z3011-9

LE CHARIOT

EN UN COUP D'ŒIL

L'INTERIEUR

TT802

ASSORTIMENT DE
CHARIOTS D'ATELIER
CLÉS À DOUILLE
1/4" + 3/8"

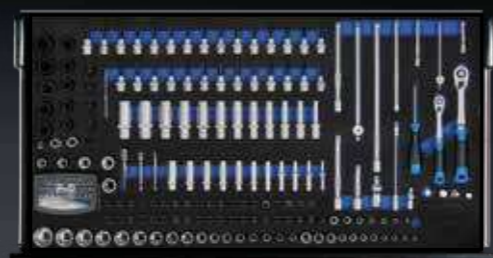

204-PIÈCES

NUMÉRO D'ARTICLE

Z3011-13

TT802

ASSORTIMENT DE
CHARIOTS D'ATELIER
OUTILS MANUELS
GÉNÉRAUX



34-PIÈCES

NUMÉRO D'ARTICLE

Z3011-10

TT802

ASSORTIMENT DE
CHARIOTS D'ATELIER
CLÉS DE SERRAGE



57-PIÈCES

NUMÉRO D'ARTICLE

Z3011-5

TT802

ASSORTIMENT DE
CHARIOTS D'ATELIER
CLÉS À DOUILLE
1/4" + 3/8" + 1/2"

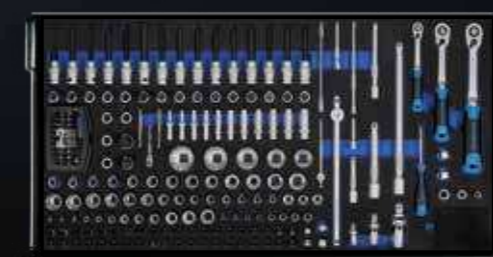

203-PIÈCES

NUMÉRO D'ARTICLE

Z3011-3

TT802

ASSORTIMENT DE
CHARIOTS D'ATELIER
CLÉS À DOUILLE
1/2"



95-PIÈCES

NUMÉRO D'ARTICLE

Z3011-12

TT802

ASSORTIMENT DE
CHARIOTS D'ATELIER
TOURNEVIS
CLÉ COUDÉE



44-PIÈCES

NUMÉRO D'ARTICLE

Z3011-8

LE CHARIOT

EN UN COUP D'ŒIL

DAS ZUBEHÖR

SUPPORT POUR
ORDINATEUR
PORTABLE



NUMÉRO D'ARTICLE

07124L

PORTE-BOMBE



NUMÉRO D'ARTICLE

07120L

PORTE-ROULEAU
DE PAPIER

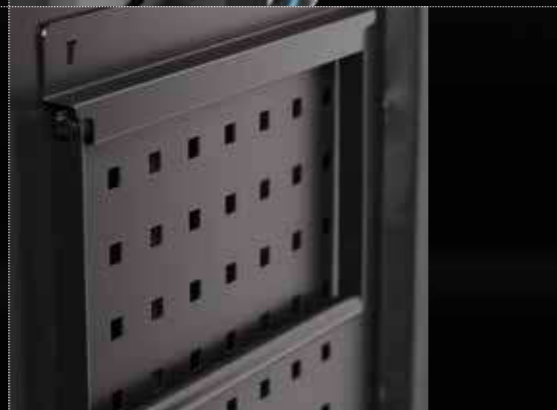

NUMÉRO D'ARTICLE

07121L

JEU DE SÉPARATEURS
DE TIROIRS



NUMÉRO D'ARTICLE

07123L

JEU DE SEUL
CROCHET, 5 PIÈCES



NUMÉRO D'ARTICLE

07051L

JEU DE DOUBLE
CROCHET, 5 PIÈCES

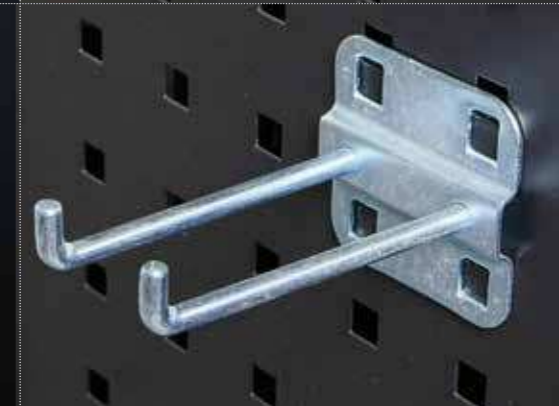

NUMÉRO D'ARTICLE

07052L

CORBILLE À PAPIER



NUMÉRO D'ARTICLE

07122L

LE CHARIOT

EN UN COUP D'ŒIL

LES SETS

TT801
BLUE



341-PIÈCES

NUMÉRO D'ARTICLE

Z3110



TT801
BLUE

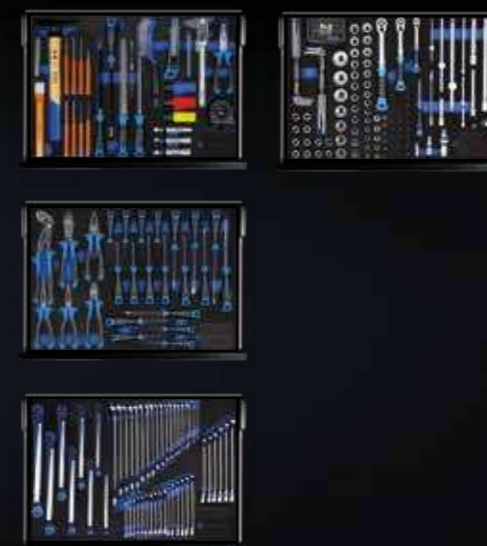

246-PIÈCES

NUMÉRO D'ARTICLE

Z3113

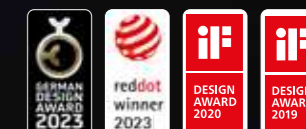

TT801
BLACK

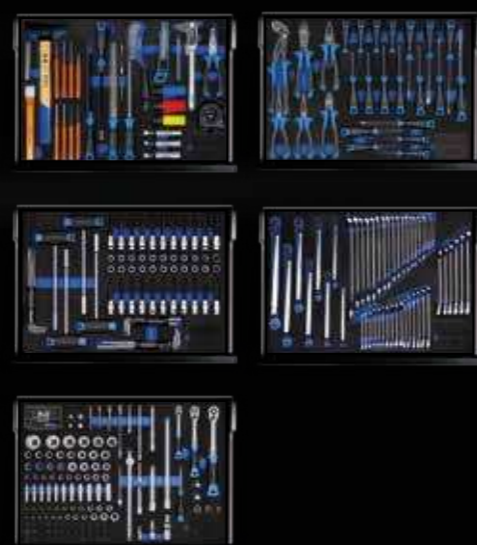

341-PIÈCES

NUMÉRO D'ARTICLE

Z3111



TT801
BLACK

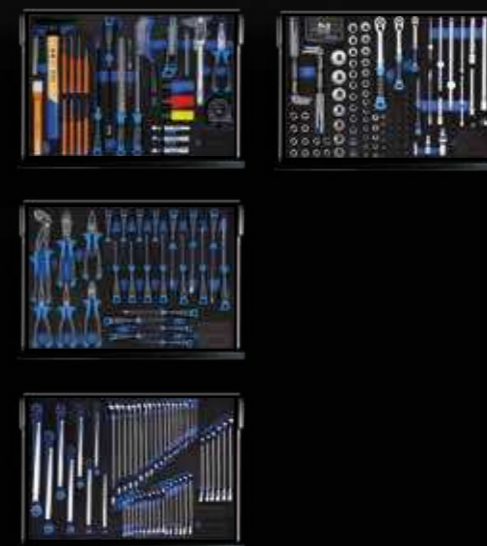

246-PIÈCES

NUMÉRO D'ARTICLE

Z3114



LE CHARIOT

EN UN COUP D'ŒIL

LES SETS

π801
BLUE



213-PIÈCES

NUMÉRO D'ARTICLE

Z3116



π802
BLUE

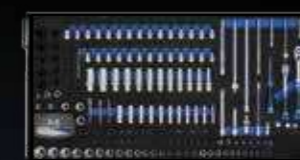

434-PIÈCES

NUMÉRO D'ARTICLE

Z3200

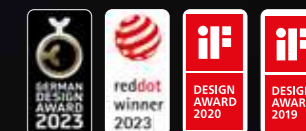

π801
BLACK



213-PIÈCES

NUMÉRO D'ARTICLE

Z3117



π802
BLACK



434-PIÈCES

NUMÉRO D'ARTICLE

Z3201



LE CHARIOT

EN UN COUP D'ŒIL

LES SETS

π802
BLUE



338-PIÈCES

NUMÉRO D'ARTICLE

Z3211



π802
BLUE

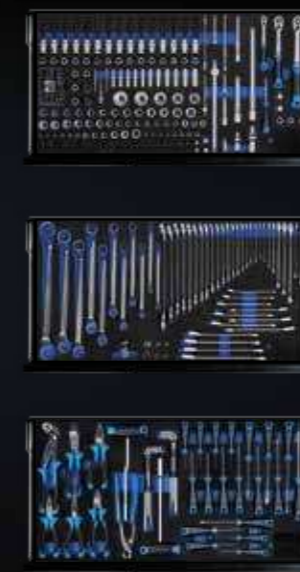

304-PIÈCES

NUMÉRO D'ARTICLE

Z3208



π802
BLACK



338-PIÈCES

NUMÉRO D'ARTICLE

Z3212



π802
BLACK



304-PIÈCES

NUMÉRO D'ARTICLE

Z3209



UNE ANNÉE GARANTIE PROLONGATION OFFERTE !

Après l'achat d'un modèle de servante d'atelier TT, il te suffit de t'inscrire sur notre PROFESSIONAL TOOLS PORTAL.

Télécharge ta preuve d'achat et la garantie sur ta nouvelle servante d'atelier passe de 2 ans à 3 ans.

ON NE PEUT PAS FAIRE MIEUX !





BEHIND THE SCENES



SW STAHL
CHARIOT D'ATELIER
MOVIE



LE CHARIOT

MAGNIFIQUE ET PRIMÉ

TT 801



TT 802





SW STAHL FILM D'IMAGES



SW STAHL
PROFESSIONAL TOOLS